

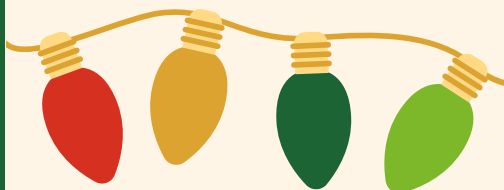

Joyeux Noël !



Z	J	D	E	C	O	R	E	R	F	Y	B	H	F	U
O	N	G	H	P	H	Y	U	S	R	E	Z	H	S	J
P	Q	Ç	C	B	F	A	M	I	L	L	E	E	J	E
I	I	R	D	V	A	G	L	A	U	L	U	T	I	N
A	X	T	S	G	B	U	O	W	B	H	H	Y	O	B
S	I	L	L	U	M	I	N	A	T	I	O	N	S	E
C	R	V	G	G	A	R	K	V	S	C	B	H	M	U
C	H	O	Y	S	D	L	X	Ç	N	H	U	G	O	D
R	B	C	A	D	E	A	U	X	F	E	C	O	Y	E



À PARTIR DE 6 ANS

Le Cahier d'activités de Noël

29 pages de jeux, de coloriages et d'activités pour apprendre en s'amusant

Tête à modeler

Mots cachés féeriques

14 mots en rapport avec la fête de Noël se sont cachés dans cette grille.
Sauras-tu les retrouver ?

NOEL
SAPIN
RENNES
BUCHE
GUIRLANDES
CADEAUX
FAMILLE

DECORER
LUTIN
CHEMINEE
ILLUMINATIONS
HIVER
TRAINEAU
DECEMBRE

Z	J	D	E	C	O	R	E	R	F	Y	B	H	F	U
O	N	G	H	P	H	Y	U	S	R	E	Z	H	S	J
P	Q	Ç	C	B	F	A	M	I	L	L	E	E	J	E
I	I	R	D	V	A	G	L	A	U	L	U	T	I	N
A	X	T	S	G	B	U	O	W	B	H	H	Y	O	B
S	I	L	L	U	M	I	N	A	T	I	O	N	S	E
C	R	V	G	G	A	R	K	V	S	C	B	H	M	U
C	H	O	Y	S	D	L	X	Ç	N	H	U	G	O	D
R	B	C	A	D	E	A	U	X	F	E	C	O	Y	E
E	W	S	A	P	I	N	H	Q	D	M	H	S	G	C
N	A	O	V	J	N	D	I	C	M	I	E	F	I	E
N	P	Ç	N	N	Ç	E	V	A	V	N	O	E	L	M
E	E	W	N	S	M	S	E	C	U	E	W	I	B	B
S	V	W	T	F	K	V	R	O	Ç	E	B	T	M	R
T	D	I	L	L	G	T	R	A	I	N	E	A	U	E



Le savais-tu ?

Noël est la fête la plus féerique et la plus attendue de l'année. Elle a lieu le 25 décembre et se prépare dès le mois de novembre. Pendant cette période de l'Avent Noël, on accroche la couronne de Noël ou on prépare les calendriers de l'Avent. Les rues et les maisons s'illuminent de guirlandes et de sapins. Des petits rituels que tout le monde adore et qui permettent d'attendre l'arrivée du très attendu Père Noël.

Le jeu des 10 différences

C'est le grand moment de l'ouverture des cadeaux !
Sauras-tu retrouver les 10 différences entre ces deux dessins ?



Le savais-tu ?

Noël est une fête tellement populaire que tu peux avoir l'impression que tout le monde la fête. Pour la plupart des Français, c'est un moment à part, à la fois joyeux et convivial qui permet de rassembler et qui dépasse la religion. Mais Noël est aussi une fête chrétienne qui célèbre la naissance de Jésus - Christ. C'est pourquoi, pour des raisons parfois religieuses ou culturelles, certaines personnes ne fêtent pas Noël.



Le rébus du petit lutin

Les amis du Père Noël ne font pas que travailler. Ils s'amuse aussi !
Déchiffre ce rébus et tu découvriras le jeu favori du lutin Gribouille.



Le savais-tu ?

Les lutins du Père Noël sont très importants ! Ils aident à fabriquer les jouets, nourrir et soigner les rennes, trier le courrier, cuisiner ou nettoyer. Une fois tous les cadeaux prêts, ils participent aussi à la préparation des livraisons. Les lutins sont de grands enfants qui aident le Père Noël avec plaisir, car ils adorent leur travail et faire des cadeaux aux enfants.

Le flocon de neige de Noël

Suis bien les instructions pour fabriquer un joli flocon de neige en papier.

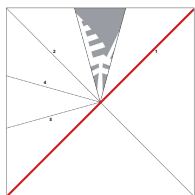

Plie la feuille en suivant la diagonale 1.

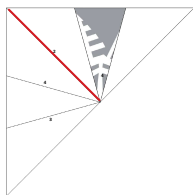

Plie la feuille en suivant la diagonale 2.

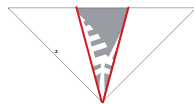

Plie la feuille en suivant les lignes 3 puis 4.

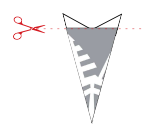

Découpe les deux petites oreilles qui dépassent.



Il ne te reste plus qu'à découper en suivant les lignes pour enlever tout le gris.

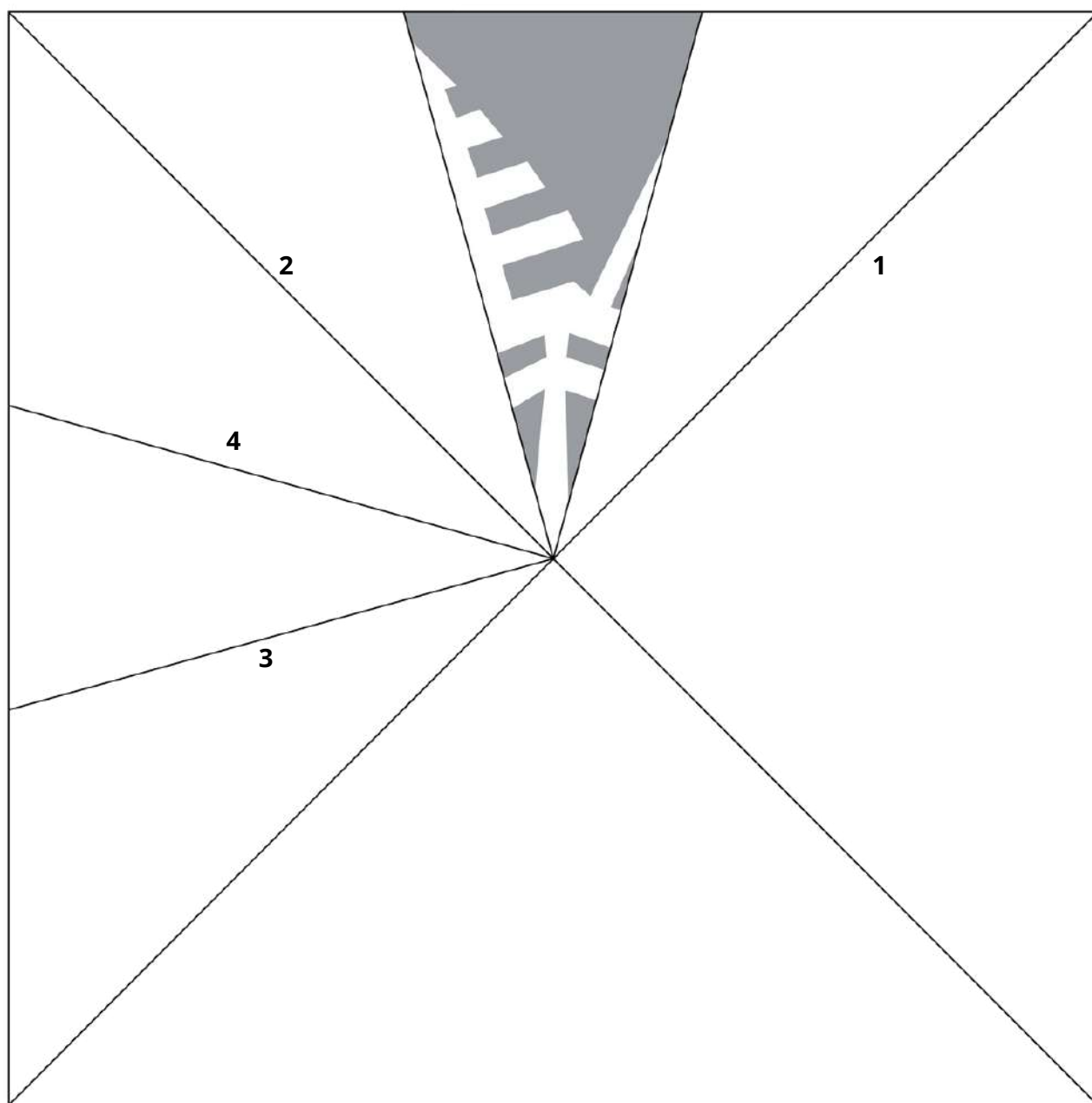

Le savais-tu ?

Noël tombe en hiver. À cette période, lorsque la température de l'air tombe à 0°C, il peut neiger ! La chute des premiers flocons est un moment magique et féérique que tous les petits et grands enfants adorent. Tu sais, il existe des flocons de formes et de tailles très différentes qui changent selon la température ou l'humidité. Autant te dire que chaque flocon est unique. Profites-en !

Le chemin de ta lettre au Père Noël

Observe bien les 3 dessins et trouve le chemin qui te permet de traverser la grille en respectant toujours le même ordre. Tu dois toujours passer par une lettre, puis un sapin, puis un cadeau pour trouver le bon chemin.

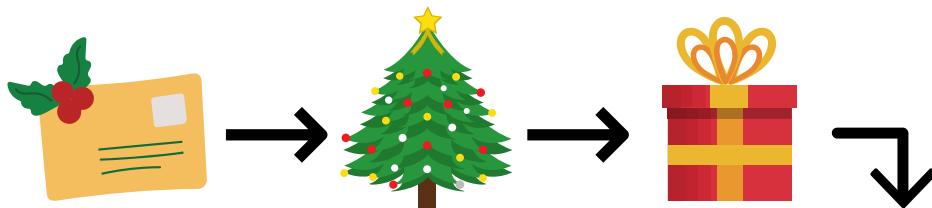

Arrivée



Cher Père Noël

Je m'appelle

et j'ai ans.

Cette année j'ai été :



Très sage



Un peu sage



Pas très sage

J'ai tellement de choses à te raconter :

.....

.....

.....

.....

.....

.....

.....

.....

.....

.....

.....

.....

.....

.....

.....

.....

.....

.....

.....

.....

.....

.....

.....

Voici quelques idées de cadeaux que j'aimerais recevoir à Noël :



Colle ici le cadeau qui
te ferait le plus
plaisir



Colle ici quelque
chose dont tu as
besoin



Colle ici un autre
cadeau que tu
aimerais bien

Embrasse Mère Noël et les lutins de ma part.

Signé :

L'enveloppe magique

Découpe et assemble ton enveloppe pour envoyer ta lettre au Père Noël.
N'oublie pas d'indiquer ton adresse au dos si tu veux une réponse.

Tête à modeler



Tête à modeler

Mon adresse :

Merveilleux Sudoku

Résous ce Sudoku et tu découvriras combien de lettres au Père Noël sont envoyées par courrier, par les petits Français, chaque année.

2	6	3	4	1			8	9
9	5				3	6	4	
	1	7	6		8	3	2	5
8		6	9	4	1	5		2
7	9		5	8		4	6	3
5	4	2		7			1	8
	7	4	2		9	8	5	6
3	8		1	6	7	2		4
6	2	9		5	4			7

L'année dernière, le Père Noël a reçu



,



millions de lettres par la Poste.



Le savais-tu ?

Chaque année, des millions de petits Français envoient une lettre au Père Noël. Si tu as résolu ce sudoku, tu peux constater que c'est vraiment beaucoup n'est-ce pas ? Mais rassure-toi, elles sont toutes lues par le Père Noël. Si tu veux avoir une réponse, il faudra bien envoyer ta lettre par La Poste avant le 15 décembre. Et pour faciliter son travail, n'oublie pas d'indiquer ton adresse au dos de l'enveloppe.

Le sapin enchanté

Quel magnifique sapin n'est-ce pas ? Observe-le bien et retrouve où ont été placées les décorations suivantes.



Le jeu des ombres

Observe bien ces dessins et retrouve la bonne ombre du sapin de Noël



Le savais-tu ?

Le sapin est le roi des forêts et il est incontournable à Noël. Je ne sais pas toi, mais nous, on adore le moment de l'installer et de le décorer de guirlandes, de lumières et de boules de toutes les couleurs. Mais si tout le monde achète un sapin, est-ce bon pour la forêt et la planète ? On a trouvé une réponse dans cette petite vidéo. Scanne le QR Code pour la découvrir à ton tour.



Les décorations en pain d'épices

La recette traditionnelle des fameux biscuits préférés du petit Papa Noël. Une fois préparés, accroche-les, mange-les ou réserve-les pour le passage du Père Noël.



Les ingrédients de la recette

- 200 g de mélasse
- 100 g de beurre
- 170 g de miel
- 500 g de farine
- 1/2 cc de muscade râpée
- 1 cc de cannelle
- 1 cs de bicarbonate de soude
- 100 g d'écorces d'orange

Les étapes de la recette (à faire avec un adulte)

1. Faire fondre le beurre, le miel et la mélasse à feu doux et laisser refroidir légèrement.
2. Mélanger les autres ingrédients dans un **grand bol** et ajouter le mélange fondu.
3. Étaler la pâte au **rouleau à pâtisserie** sur une épaisseur de 1 cm.
4. Découper les petits biscuits avec des **emporte-pièces**.
5. Percer un trou au sommet de chaque gâteau pour pouvoir y passer un ruban.
6. Faire cuire les gâteaux 15 à 20 minutes à 200° maximum.
7. Sortir les gâteaux et les laisser refroidir sur une grille.
8. Mélanger le sucre glace, le blanc d'œuf et le jus de citron.
9. Verser le mélange dans une **poche à douille à pâtisserie**.
10. Décorer les petits gâteaux avec le glaçage.
11. Passer un **ruban** dans les trous et attacher les décorations au sapin.

La guirlande de Noël (1/2)

Imprime et découpe chaque élément de ces 2 pages. Fais des trous à la place des ronds puis fais passer une cordelette à l'intérieur pour créer ta guirlande. Tu peux alterner un bonhomme et un bonbon et l'accrocher où tu veux !



La guirlande de Noël (2/2)

Imprime et découpe chaque élément de ces 2 pages. Fais des trous à la place des ronds puis fais passer une cordelette à l'intérieur pour créer ta guirlande. Tu peux alterner un bonhomme et un bonbon et l'accrocher où tu veux !



Les fils mêlés

Essaye de suivre le tracé sans te perdre entre les fils et tu découvriras peut-être une friandise que le Père Noël adore !

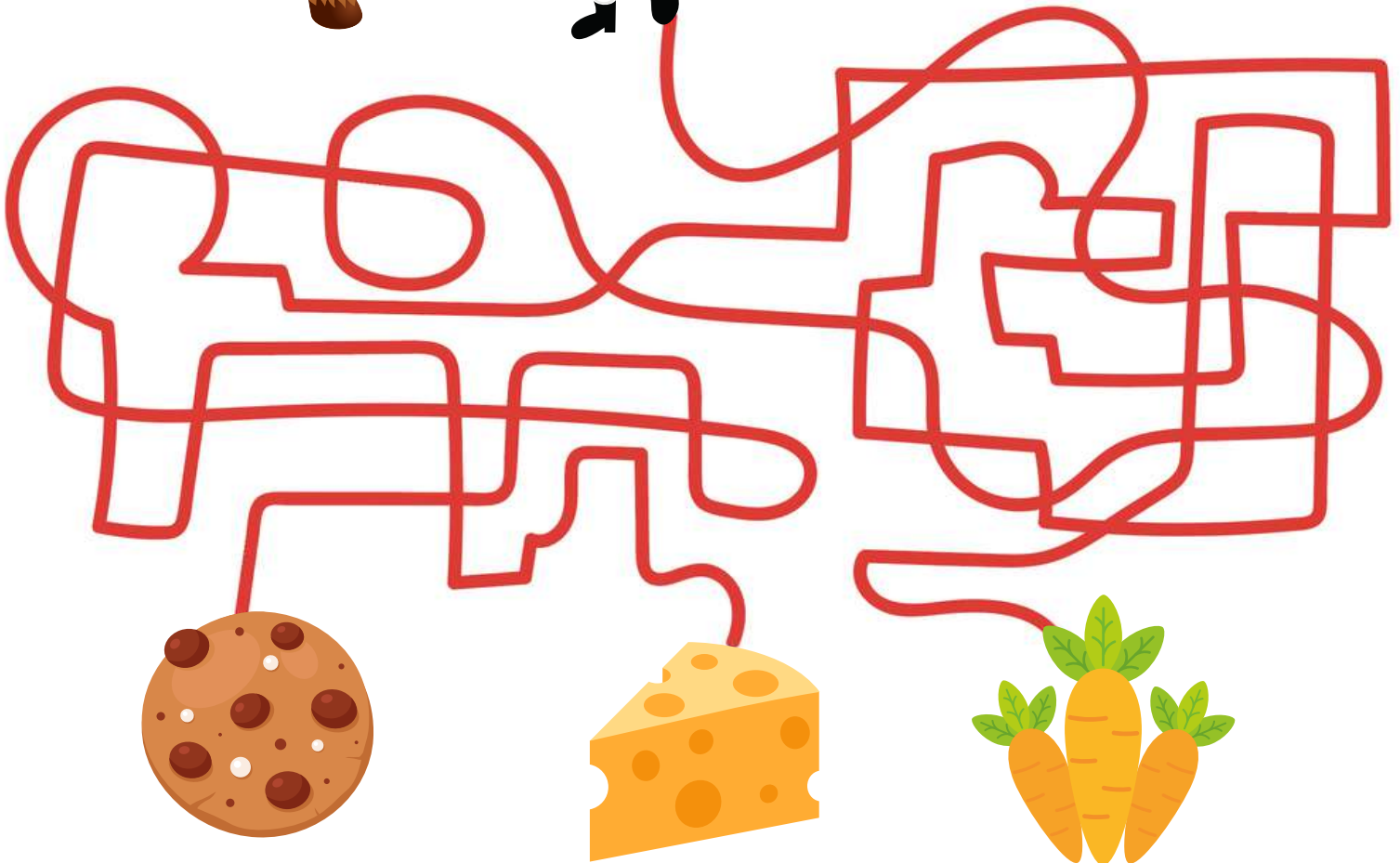

Le savais-tu ?

La maison du Père Noël se trouve dans un petit village en Laponie. Un endroit reculé où il y a plein de neige et de maisons en bois. Heureusement qu'il porte son grand manteau rouge et qu'il n'a pas peur du froid ! Là-bas, il vit avec la Mère Noël, les rennes et des lutins. Si tu veux savoir à quoi ressemble ce village, regarde la vidéo !



Papa Noël est coincé

La cheminée est trop petite et la maison est un vrai labyrinthe. Peux-tu l'aider à livrer ces cadeaux en lui indiquant le bon chemin ?

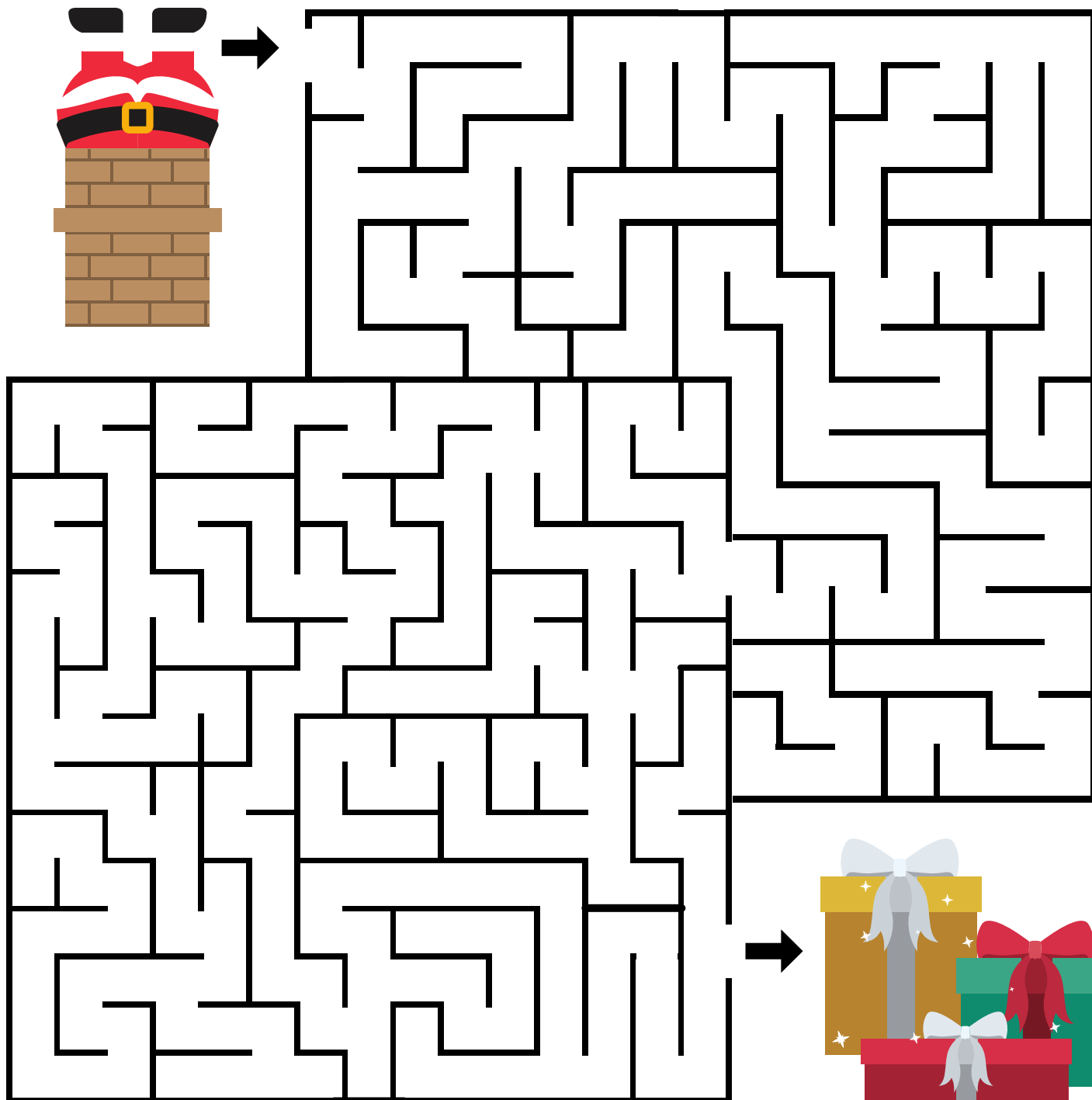

Le savais-tu ?

Le plus gros cadeau de Noël a été offert par la France aux États-Unis en 1886. Un cadeau qui mesure 93 mètres de haut et pèse 225 tonnes ! Pour te donner une idée, cela pourrait représenter 2 baleines bleues ou pas moins de 15 gros éléphants. C'était l'imposante statue de la Liberté. Connais-tu ce monument ? Pour en savoir plus, utilise ce QR code pour voir la vidéo.



Les rennes du Père Noël

Lis attentivement ce texte ! Tu y trouveras des indices pour retrouver le prénom de chaque renne du Père Noël. Inscris-les en bas de la page.



Les rennes du Père Noël ont tous un prénom comme Tornade, Danseuse, Éclair, Fringant, Comète, Cupidon ou Rudolph. **Ces prénoms ont été choisis en fonction de leur personnalité ou de leur particularité.** Sauras-tu retrouver qui est qui ?

Comète est le plus joyeux et il reste toujours collé au Père Noël.

Cupidon est né avec une tache de naissance en forme de cœur sur son popotin.

Danseuse est très agile et gracieuse et ses sabots sont violets.

Éclair est le plus sage et le plus intelligent. Depuis quelque temps, ces bois sont devenus gris.

Fringant est toujours vif et élégant avec sa robe tachée de points blancs et son écharpe dorée.

Rudolph est le seul renne du Père Noël à avoir un nez rouge.

Tornade est aussi rapide que l'éclair et il adore les nœuds papillon.

Les rennes du Père Noël sont des animaux fantastiques. **Grâce à leur nourriture, un lichen magique, ils peuvent s'envoler le 24 décembre pour tirer le traîneau** du Père Noël et l'aider à livrer tous les cadeaux de Noël des enfants.

1 _____

2 _____

3 _____

4 _____

5 _____

6 _____

7 _____

Le traîneau en gobelet

Suis les étapes pour réaliser facilement ce traîneau en gobelet et t'amuser à organiser une course enchantée !



Le matériel :

- Un gobelet en carton
- Des stickers de Noël en caoutchouc
- Du caoutchouc souple pailleté adhésif
- Des motifs de Noël en bois décoré (ou des stickers en feutrine étoiles)
- Des bâtonnets en bois de 15,5 cm
- De la peinture rouge et un pinceau
- Des pastilles de gel adhésif (glue dots)
- Une paire de ciseaux
- Un cutter



1

Commencez par peindre le gobelet avec de la peinture rouge (sauf le dessous du gobelet que nous allons volontairement laisser blanc). Laissez sécher la peinture pendant environ 20 minutes.



2

Cette étape est réservée aux adultes. Avec un cutter, faites deux entailles de 3 cm de largeur sur 2 cm de longueur comme ci-dessus.

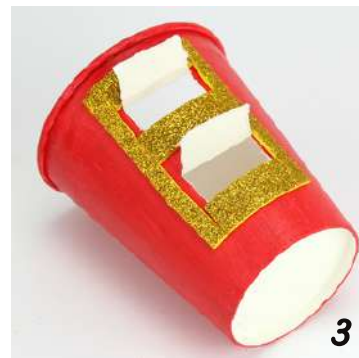

3

Dans une plaque de caoutchouc mousse pailleté, découpez 5 bandes. 2 de 7 cm de longueur sur 0,5 cm de largeur, 3 de 3 cm de longueur sur 1,2 cm de largeur. Collez les petites bandes dorées comme sur la photo.



4

Collez les personnages de Noël en caoutchouc sur les languettes.



5

Retournez le gobelet puis collez 2 grands bâtonnets en bois avec des pastilles de gel adhésif.



6

Pour finir, décorez le traîneau en collant des motifs de Noël en bois avec des pastilles de gel adhésif.

Fabrique tes crackers de Noël

Les crackers sont des papillotes cartonnées ! En Angleterre, chaque invité en a un dans son assiette et doit le faire craquer pour récupérer sa surprise !



Le matériel :

- Le modèle du cracker page 19 à imprimer
- Des ciseaux
- Du ruban, de la cordelette ou du raffia
- Des rouleaux cartonnés
- Des crayons de couleur ou des feutres
- Des surprises à glisser dans le cracker

Par exemple : des petits messages bienveillants, des bonbons, des petits jouets, du petit matériel créatif, des couronnes en papier, des dessins, des blagues, des figurines, ...

- 1 - Commencez par imprimer autant de crackers Père Noël que nécessaire.
- 2 - Coloriez le Père Noël.
- 3 - Découpez les contours des crackers ainsi que l'intérieur de tous les losanges avec le symbole. ✂
- 4 - Pliez en suivant les pointillés.
- 5 - Prenez un rouleau cartonné et découpez-le pour qu'il fasse la taille de la **PARTIE A**. Faites un second morceau de la taille de la **PARTIE B**, puis un dernier de la taille de la **PARTIE C**.
- 6 - Mettez de la colle au dos des **parties A, B, C** de votre cracker en papier. Placez vos morceaux de rouleaux cartonnés sur la partie rayée et enroulez votre cracker autour.
- 7 - Fermez délicatement une des 2 parties non-collées en serrant avec un ruban, de la cordelette ou du raffia.
- 8 - Retournez le cracker et glissez quelques surprises à l'intérieur.
- 9 - Fermez la deuxième partie non-collée avec un second morceau de ruban, de cordelette ou de raffia. Et voilà !

Votre cracker est prêt pour le réveillon de Noël. Chaque invité peut en avoir un ou vous pouvez faire un jeu : tenez une des extrémités et demandez à quelqu'un d'autre de tenir l'autre. Tirez vers vous en même temps ! La personne qui récupère la partie centrale du cracker a gagné ce qu'il contient. Joyeux Noël !

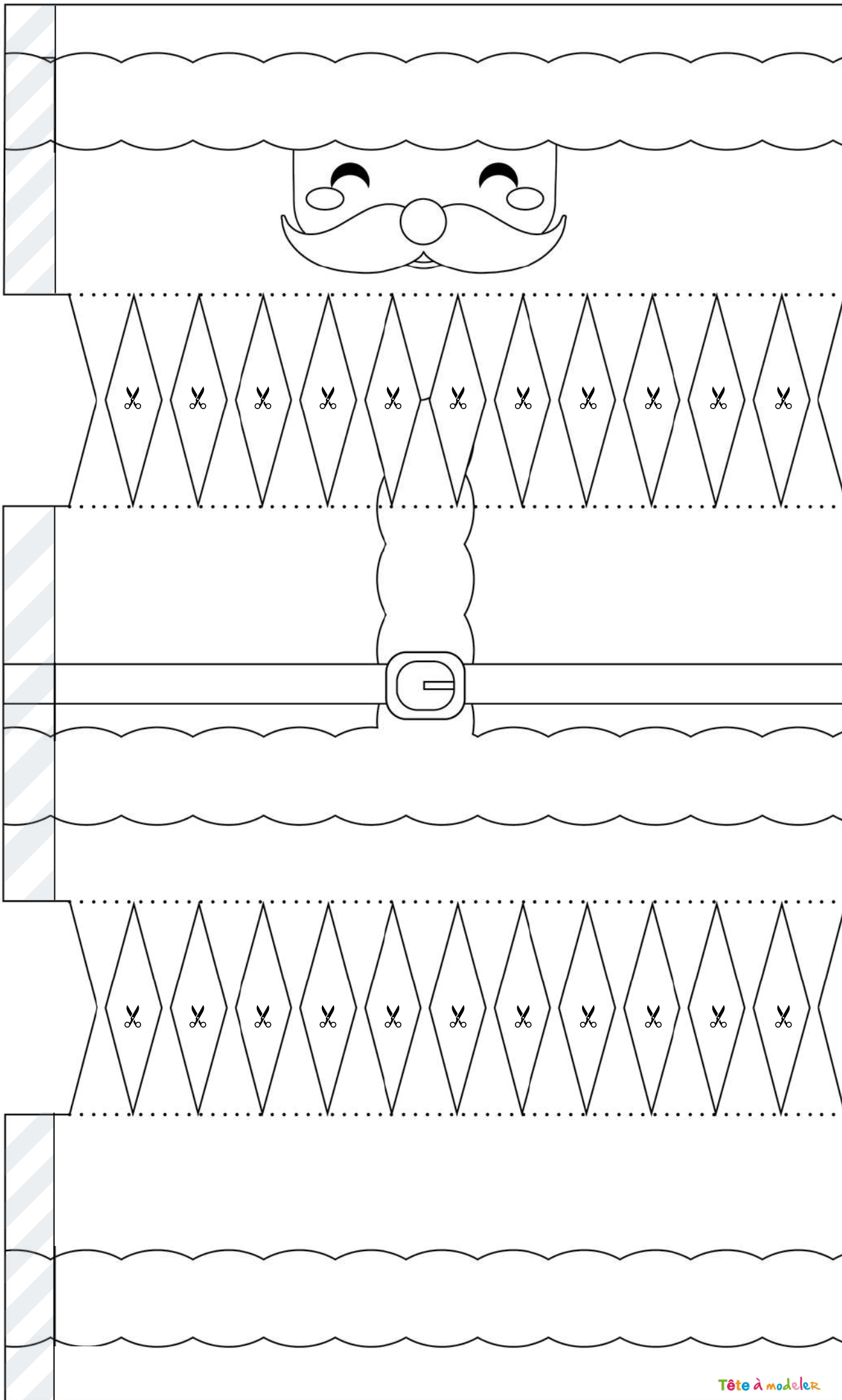

Le jeu des paires

Tous ces dessins vont par paires, sauf 2, sauras-tu les retrouver ?



Le savais-tu ?

8 millions de bûches de Noël sont dégustées tous les ans. Mais pourquoi notre dessert prend-t-il la forme d'une bûche d'arbre ? En fait, avant l'électricité, il n'y avait pas de lumière, ni de chauffage. Pour Noël, on sélectionnait alors une vraie bûche d'arbre qu'on coupait et décorait de feuillages et de rubans. On la faisait alors brûler en souhaitant qu'elle dure jusqu'à l'Épiphanie ou au moins, le plus longtemps possible.

Les Cake Pop de Noël

Une recette rigolote, absolument parfaite pour un délicieux goûter de Noël à déguster en famille ou entre amis.



Les ingrédients de la recette

- 1 quatre-quarts déjà prêt
- 2 cs de mascarpone
- 4 cs de sucre glace
- 200 gr de chocolat pâtisseries
- Des billes de sucre colorées
- Des vermicelles au chocolat
- Des pailles en papier

Les étapes de la recette (à faire avec un adulte)

1. Dans un **saladier**, réduire en poudre votre quatre-quarts acheté ou fait maison.
2. Malaxer à la main en ajoutant le **mascarpone et le sucre glace**. La pâte obtenue doit rester compacte, mais malléable. Ajuster si besoin en sucre ou en mascarpone.
3. Rouler un peu de pâte entre vos mains pour faire des **boules de tailles similaires**.
4. **Disposer les boules** sur une plaque passant au congélateur et recouvrir d'aluminium.
5. **Faire fondre le chocolat au bain-marie** puis sortir les boules de gâteau du congélateur.
6. Tremper une paille dans le chocolat et laisser le chocolat refroidir un peu. **Planter ensuite une boule de gâteau sur la paille** et laisser poser 15 minutes pour qu'elle se colle.
7. Tremper maintenant **entièrement** la boule dans le chocolat, laisser couler l'excès.
8. **Saupoudrer** de billes de sucre et de vermicelles de chocolat et garder au moins 1h au frais.

Dobble de Noël

Imprime les pages suivantes et découpe chaque carte soigneusement pour confectionner ton Dobble de Noël maison.

But du jeu :

Il faut trouver l'unique symbole identique entre deux cartes. Ils ont forcément la même forme, la même couleur mais la taille peut varier.



Installation :

Distribue une carte à chaque joueur et conservez-la face cachée.
Place le reste des cartes en une seule pile au milieu de vous (face visible).

Déroulement :

Donne le top départ pour que tout le monde retourne sa carte.
Sois le plus rapide à trouver le symbole identique entre ta carte et celle visible sur la pile.

Dès qu'un joueur trouve un symbole identique : il le nomme, s'empare de la carte concernée et la pose devant lui, sur sa carte. En la récupérant, une nouvelle carte centrale est ainsi révélée.

La partie continue jusqu'à ce que la pile soit vide.

Le gagnant est le joueur qui a récupéré le plus de cartes.

Avant de vous lancer, voici les noms des symboles que vous allez trouver dans ce Dobble

	Renne		Pull vert		Cadeau vert		Pingouin		Lutin		Écharpe
	Mouffe		Noeud		Couronne		Boule verte		Sapin		Boule rayée
	Étoile		Pull rouge		Chouette		Bonnet de Noël		Sucres d'orge		Houx
	Boule à neige		Cloches		Bonhomme		Chocolat chaud		Bonnet bleu		Guirlande
	Maison en pain d'épices		Fleur rouge		Cadeau rouge		Bougie		Flocon de neige		Voiture
	Père Noël										











La nuit de Noël

Un poème et un conte pour terminer ce cahier avec tendresse



Pendant la nuit de Noël,
le père Noël attrape les étoiles une à une.

Il en fait un voile pour la lune,
puis il va distribuer ses jouets par milliers.

Il va les poser tout en bas des sapins,
en se faisant aider par ses petits lutins.

Ensuite le Père Noël va décrocher la lune
puis les étoiles, une à une.

Il les remplace par le soleil,
et les cadeaux émerveillent,
les enfants qui se réveillent !



Le Quizz enchanté

Réponds correctement aux questions et tu sauras si tu es devenu incollable sur Noël grâce à ce cahier d'activités.

1) À quelle date fêtons-nous Noël ?

- a- Le 06 janvier
- b- Le 10 décembre
- c- Le 25 décembre

2) Où se situe le village du Père Noël ?

- a- Dans un village en Laponie
- b- Dans une forêt enchantée
- c- Certainement au Paradis

3) Quel événement célèbrent les chrétiens à Noël ?

- a- L'arrivée des Rois Mages
- b- La naissance de Jésus - Christ
- c- L'anniversaire du Père Noël

4) Quel Pays détient le record du plus gros cadeau de Noël jamais reçu ?

- a- La France
- b- Les États-Unis
- c- La Finlande

5) Comment s'appelle la nourriture magique des rennes ?

- a- Le Liechtenstein
- b- L'ich liebe dich
- c- Le Lichen

6) Avant l'électricité, qu'est-ce qu'on faisait brûler à Noël ?

- a- Une grosse bûche d'arbre
- b- 25 cierges et 120 bougies
- c- Une petite branche de houx

7) À quelle température idéale se forme la neige ?

- a- 0° tout rond
- b- - 13° au moins
- c- 25° à peu près



Solutions

Retrouve ici toutes les solutions des jeux de ce cahier d'activités !

Page 1 :

Z J D E C O R E R F Y B H F U
 O N G H P H Y U S R E Z H S J
 P Q Ç C B F A M I L L E E J E
 I I R D V A G L A U L U T I N
 A X T S G B U O W B H H Y O B
 S I L L U M I N A T I O N S E
 C R V G G A R K V S C B H M U
 C H O Y S D L X Ç N H U G O D
 R B C A D E A U X F E C O Y E
 E W S A P I N H Q D M H S G C
 N A O V J N D I C M I E F I E
 N P Ç N N Ç E V A V N O E L M
 E E W N S M S E C U E W I B B
 S V W T F K V R O Ç E B T M R
 T D I L L G T R A I N E A U E

Page 2 :



Page 4 :

BATTE - AIL - DEUX - BOULES - DEUX - NEZ - JE

Gribouille le petit lutin aime **les batailles de boules de neige !**

Page 5 :

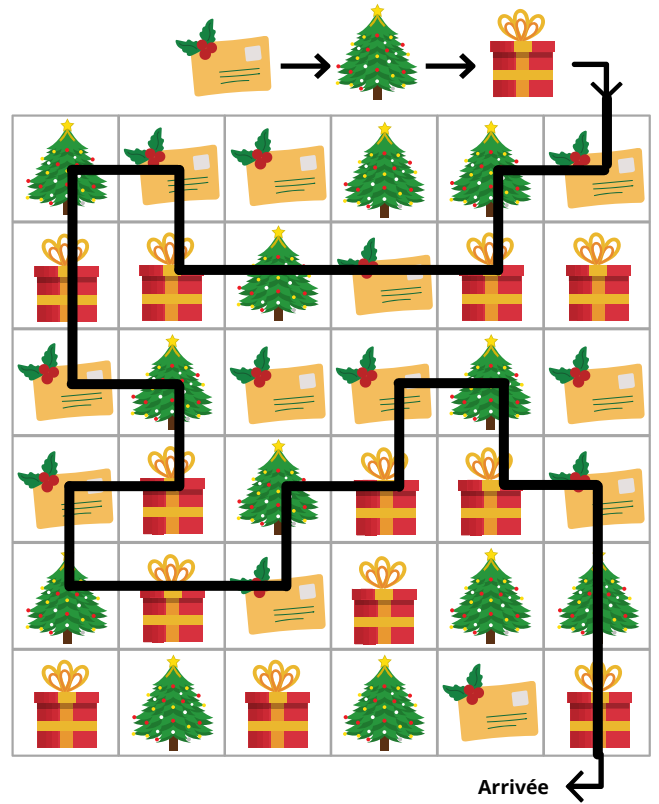

Page 8 :

2	6	3	4	1	5	7	8	9
9	5	8	7	2	3	6	4	1
4	1	7	6	9	8	3	2	5
8	3	6	9	4	1	5	7	2
7	9	1	5	8	2	4	6	3
5	4	2	3	7	6	9	1	8
1	7	4	2	3	9	8	5	6
3	8	5	1	6	7	2	9	4
6	2	9	8	5	4	1	3	7

1, 2, 5

millions de lettres envoyées

Solutions 2

Retrouve ici toutes les solutions des jeux de ce cahier d'activités !

Page 9 :

- | | | | | |
|---|---|---|---|---|
| 6  | 3  | 2  | 1  | 1  |
| 4  | 1  | 2  | 4  | |



Page 10 :

La bonne ombre est l'ombre numéro 6.

Page 14 :

La friandise préférée du Père Noël est **le cookie !**



Page 15 :

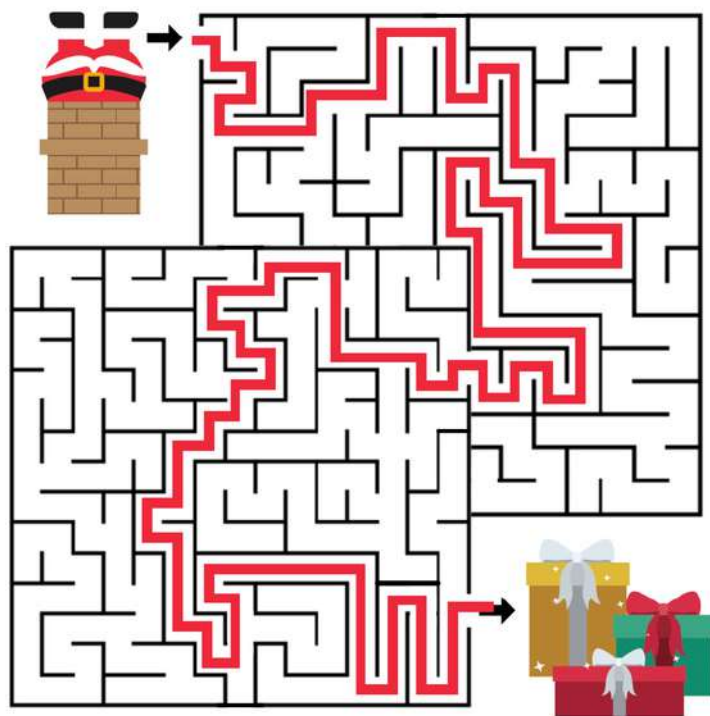

Page 16 :

- 1 - Fringant
- 2- Tornade
- 3- Comète
- 4-Danseuse
- 5- Cupidon
- 6- Éclair
- 7- Rudolph

Page 20 :

Les 2 seuls dessins à ne pas aller par paire sont :



Page 29

- | | |
|-------|------|
| 1 - c | 5- c |
| 2- a | 6- a |
| 3- b | 7- a |
| 4- b | |

Merci d'avoir téléchargé
notre joli cahier

de Noël

*Vous l'avez aimé ?
N'hésitez pas à en parler autour de vous
et à nous partager vos réalisations !*



@teteamodelerofficier



@teteamodeler

*C'est
par ici*



*C'est
par là*

