

# MOTOBÉCANE

# MOTOCYCLETTES

## 175 cm<sup>3</sup>

PIÈCES DÉTACHÉES

A CULBUTEURS

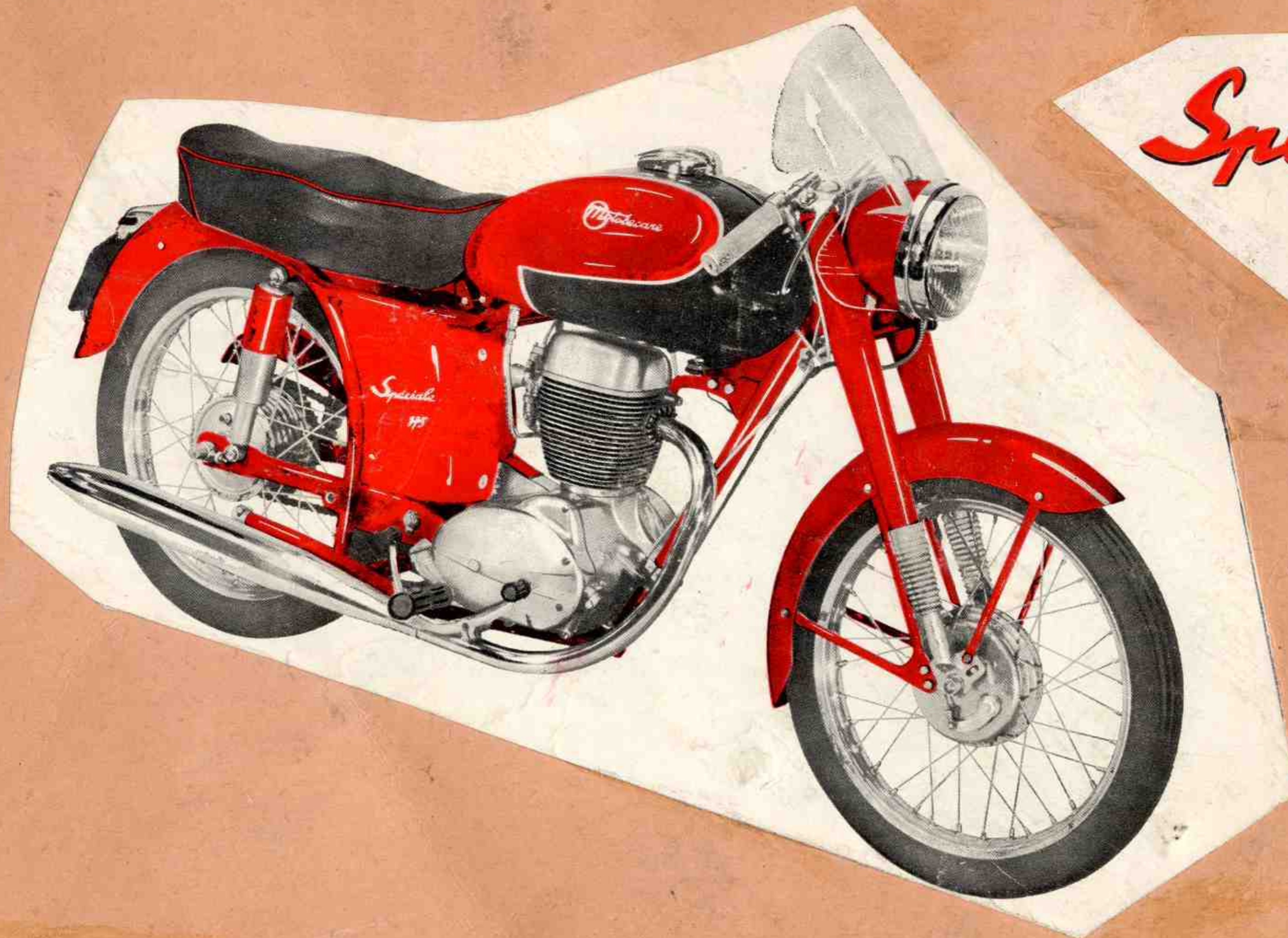

*Spéciale*  
**175**

**SPÉCIALE 175**

TYPE Z S 175

**SPÉCIALE 175**

TYPE Z S 175



**Type Z S ou U S**

**ENSEMBLE-MOTEUR**

**CULASSE - CYLINDRE - VILEBREQUIN - DISTRIBUTION**







# CULASSE - CYLINDRE - VILEBREQUIN - DISTRIBUTION

Numéro Pièces	Groupe	Nbre de pièces	DÉSIGNATION	Prix unitaire Vente détail	Numéro pièces	Groupe	Nbre de pièces	DESIGNATION	Prix unitaire Vente détail
<b>CULASSE</b>									
16	5	1	Rondelle grower de Ø 8..... (Conditionné)		8030	5	1	Ecrou de blocage roulement vilebrequin 20×100.	
36	5	1	Ecrou de 8×100 .....		8971	3	1	Bielle baguée .....	
37	5	5	Rondelle plate de Ø 8 .....		8972	3	1	Axe de tête de bielle Ø 28 .....	
59	3	1	Joint de bougie .....		8973	3	1	Cage nue pour galets Ø 5×7 .....	
115	2	1	Guide soupape admission.....		8974	5	2	Flasque de tête de bielle Ø 28×47.....	
116	2	1	Guide soupape échappement.....		8975	5	28	Galet de Ø 5×7 .....	(Conditionné)
120	5	2	Coupelle inférieure de ressort de soupape.....		8976	5		Galet de Ø 5,01×7 .....	(Conditionné)
138	5	2	Coupelle supérieure de ressort de soupape.....		8977	5		Galet de Ø 5,02×7 .....	(Conditionné)
139	5	2	Clavette conique de soupape.....		8978	5		Galet de Ø 5,03×7 .....	(Conditionné)
<del>172</del>	3	1	Bougie de 14 .....		8979	3	<b>S.E.</b>	Embiellage complet avec cage pour galets de Ø 5	
1166	5	1	Goujon de patte anti-vibratoire 8×100×8×125×45.		8980	3	<b>S.E.</b>	Vilebrequin complet.....	
<del>8059</del>	3	<b>S.E.</b>	Culasse complète (avec soupapes et culbut. montés)	9651	[REDACTED]				
<del>8060</del>	3		Culasse nue .....	9652					
8061	3	1	Chapeau de culasse .....						
8062	5	1	Joint de chapeau de culasse.....						
8063	5	1	Joint de culasse .....						
8064	5	1	Goujon fix. chapeau de culasse 6×100×6×125×65.						
8065	5	1	Bouton de fix. du chapeau de culasse .....						
8066	5	4	Goujon fix. cylindre et culasse .....						
8067	2	1	Soupape admission .....						
8068	2	1	Soupape échappement .....						
8077	5	2	Ressort extérieur de soupape renforcé .....						
8078	5	2	Ressort intérieur de soupape renforcé .....						
8263	3	1	Patte anti-vibratoire de culasse .....						
8443	5	4	Ecrou des goujons de cylindre et culasse 8×100.						
<b>CYLINDRE &amp; PISTON</b>									
590	3	2	Segment étanche cote origine 56×2 .....		62	5			
591	3		Segment étanche cote réparation 56,5×2 .....		63	5			
592	3	2	Segment râcleur cote origine 56×3.....		64	5			
593	3		Segment râcleur cote réparation 56,5×3.....		82	5	1	Clavette de pignon de distribution .. (Conditionné)	
765	3	<b>S.E.</b>	Jeu de segments cote origine .....		159	5	3	Rondelle d'axe de basculeur..... (Conditionné)	
766	3	<b>S.E.</b>	Jeu de segments cote réparation .....		169	5	1	Jonc d'axe de roue à cames Ø 12.. (Conditionné)	
8040	3	1	Cylindre nu cote origine Ø 56 .....		595	5	3	Rondelle d'axe de roue à came ... (Conditionné)	
8041	3	2	Joint papier de base de cylindre .....		9599	2	1	Roue à came .....	
8042	5		Cale de cylindre (à la demande) .....		8080	5	2	Baguette de roue à came .....	
8045	3	1	Piston nu avec axe cote origine .....		8081	2	1	Axe de roue à came Ø 12 .....	
8046	3		Piston nu avec axe cote réparation .....		8082	5	1	Entretoise de roue à came 12×18×13,5 .....	
8047	3	1	Axe de piston cote origine Ø 18×45,5 .....		<del>8084</del>	2	1	Basculeur admission .....	9591
8048	3		Axe de piston 1/10 fort .....		<del>8085</del>	2	1	Basculeur échappement .....	9592
8049	3	2	Frein d'axe de piston .....		8086	5	1	Entretoise des basculeurs 9×11,5×27,5 .....	
8050	3		Cylindre nu cote réparation Ø 56,5 .....		8087	2	1	Axe de basculeur Ø 9 <sup>mm</sup> .....	
8114	2	<b>S.E.</b>	Jeu de joints moteur.....		8093	2	1	Pignon double de distribution .....	
8686	3	<b>S.E.</b>	Cylindre avec piston complet ajusté cote orig. Ø 56		8094	5	1	Ecrou de blocage de pignon distribution Ø 14×100	
8182	3	<b>S.E.</b>	Cylindre avec piston compl. ajusté cote répar. Ø 56,5		8095	5	1	Frein d'écrou pignon distribution .. (Conditionné)	
8824	3	<b>S.E.</b>	Piston complet cote origine .....		8928	5		Cale de réglage basculeur 1/10.... (Conditionné)	
8834	3	<b>S.E.</b>	Piston complet cote réparation .....		8929	5		Cale de réglage basculeur 2/10.... (Conditionné)	
<b>VILEBREQUIN (nouveau montage)</b>									
28	5	1	Roulement de 30×55×13 .....		8931	5		Cale de réglage basculeur 5/10.... (Conditionné)	
106	5	4	Vis fraisée de plaquette arrêt de roulement (Cond.)		62	5		Cale de réglage de culbuteur 1/10 .. (Conditionné)	
145	5	1	Bouchon expandeur taraudé .....		63	5		Cale de réglage de culbuteur 2/10 .. (Conditionné)	
146	5	1	Vis expandeur de l'axe de tête de bielle .....		64	5		Cale de réglage de culbuteur 5/10 .. (Conditionné)	
150	5	1	Bouchon expandeur lisse .....		107	2	2	Boîte à rotule supérieure de tige de culbuteur....	
216	5	1	Roulement de 20×47×14 .....		108	2	2	Rotule inférieure de tige de culbuteur .....	
222	5	1	Frein d'écrou blocage roulem. vilebrequin (Cond.)		9598	5	4	Baguette de culbuteur .....	
718	5	1	Joint anti-fuite vilebrequin côté volant 32×47×8....		129	2	2	Grain d'attaque de soupape .....	
8023	3	1	Masse de vilebrequin côté volant.....		130	2	2	Rotule de culbuteur .....	
8024	3	1	Masse de vilebrequin côté distribution.....		163	2	2	Contre-écrou de rotule .....	
8026	5	1	Baguette de pied de bielle .....		168	5	4	Rondelle de culbuteur..... (Conditionné)	
8027	5	1	Roulement de 30×55×13 .....		169	5	4	Jonc d'axe de culbuteur Ø 12 .....	(Conditionné)
8028	5	1	Plaquette arrêt roulement de vilebrequin .....		8013	2		Axe de culbuteur cote réparation Ø 12,2 .....	
8029	5	1	Entretoise des roulements 20×26×10.....		<del>8088</del>	2	1	Culbuteur admission.....	9596
					<del>8089</del>	2	1	Culbuteur échappement .....	9597
					8090	2	2	Axe de culbuteur Ø 12.....	
					8091	2	<b>S.E.</b>	Tige de culbuteur complète .....	
					8092	2	2	Tige de culbuteur nue.....	



# MOTOCYCLETTE Type Z 26 C ou U 26 C

## Prise de compteur

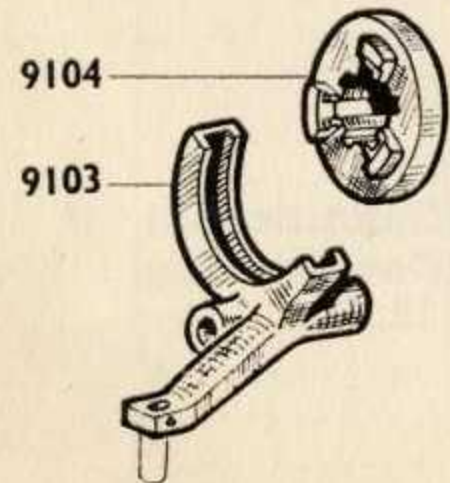
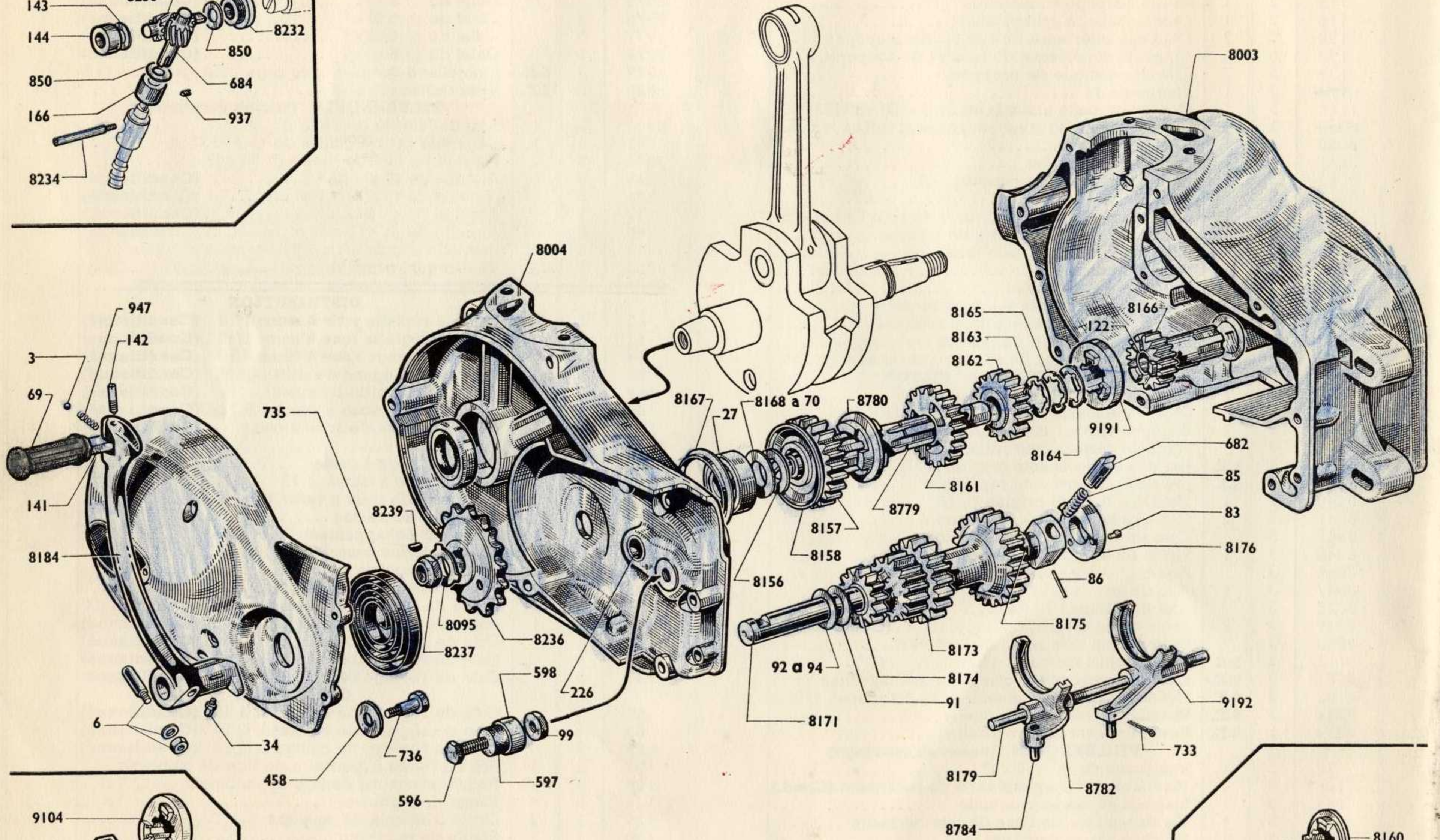
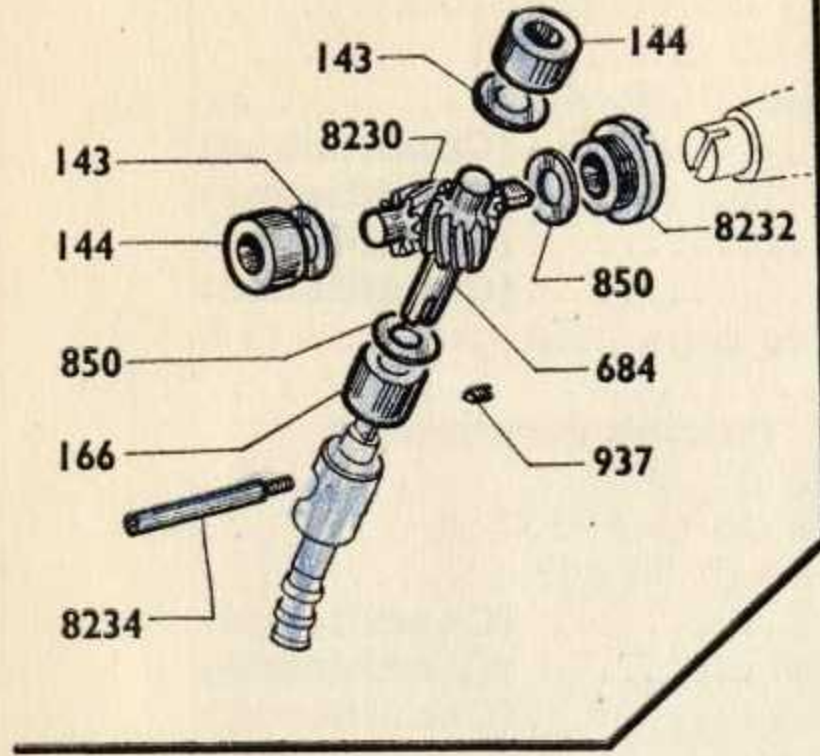

VOIR NOTA

**NOTA.** - FOURCHETTE et BALADEUR 3<sup>e</sup> et 4<sup>e</sup>

ont été monté successivement : { 1° Baladeur n° 8160 - Fourchette n° 8178 (Collerette de 2,6)  
 2° Baladeur n° 9104 - Fourchette n° 9103 (Collerette de 6,5)  
 3° Baladeur n° 9191 - Fourchette n° 9192 (Collerette de 6)

**Dans le cas de remplacement nous commander les ensembles "Baladeur 9191 et Fourchette 9192".**

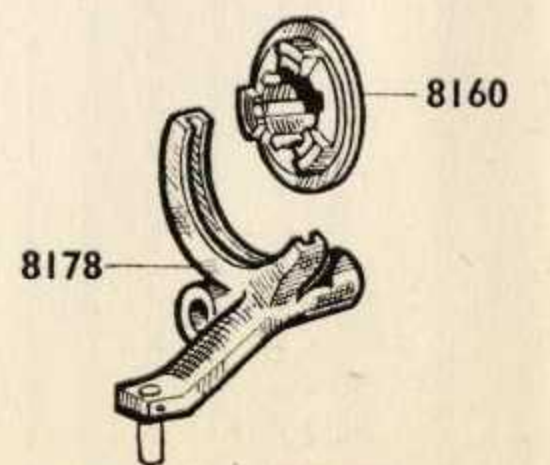

VOIR NOTA



# MOTOCYCLETTE Type Z 26 C ou U 26 C

## SELECTEUR

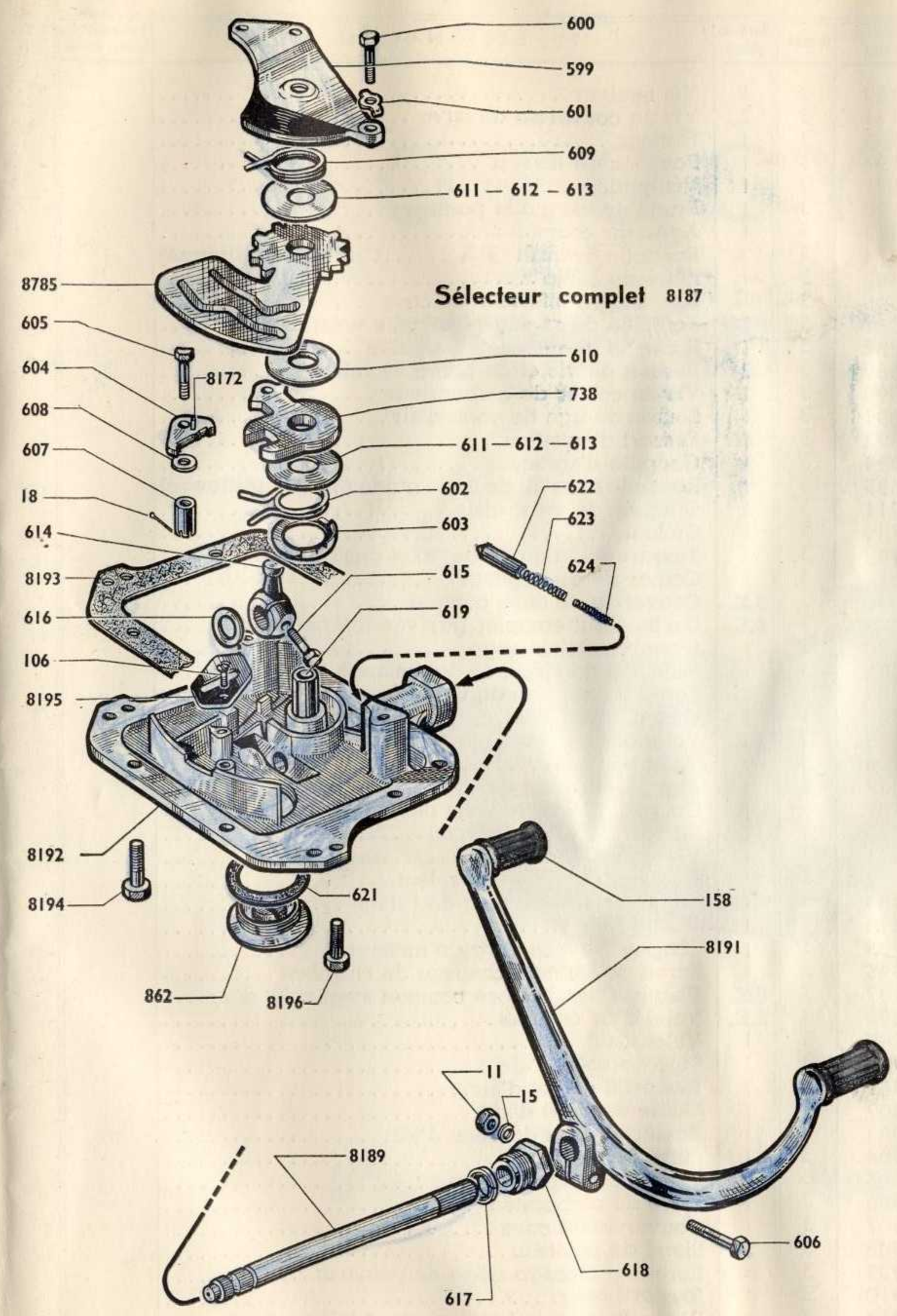

Numéro Pièces	Groupe	Nbre de pièces	DÉSIGNATION	Prix unitaire Vente détail
11	5	1	Ecrou de 7x100 du boulon serrage de pédale ... ..... (Conditionné)	
15	5	1	Rondelle grower Ø 7..... (Conditionné)	
18	5	1	Goupille fendue pour axe de cliquet. (Conditionné)	
106	5	2	Vis de fixation de la plaque guide.....	
158	2	2	Patin de caoutchouc pédale de sélecteur.....	
599	2	1	Boîtier supérieur de sélecteur .....	
600	5	3	Vis du boîtier de sélecteur 6x100x24.....	
601	5	3	Frein de vis du boîtier .....	
602	5	1	Ressort de rappel de sélecteur.....	
603	5	1	Cage du ressort de rappel .....	
604	2	1	Cliquet de sélecteur avec ergot.....	
605	2	1	Axe de cliquet de sélecteur .....	
606	5	1	Boulon de serrage de la pédale 7x100x35 .....	
607	2	1	Ecrou de l'axe de cliquet.....	
608	5	1	Rondelle de l'axe de cliquet .....	
609	5	1	Ressort de cliquet.....	
610	5	1	Rondelle milieu sélecteur 20/10 .....	
611	5	1	Cale de l'axe de sélecteur 5/10.... (Conditionné)	
612	5	1	Cale de l'axe de sélecteur 3/10.... (Conditionné)	
613	5	1	Cale de l'axe de sélecteur 1/10.... (Conditionné)	
614	2	1	Levier inférieur de commande (levier à rotule) ..	
615	5	1	Vis de levier de commande 7x100x22.....	
616	5	1	Rondelle du levier de commande .....	
617	5	1	Joint de l'arbre de sélecteur .....	
618	2	1	Ecrou du joint de l'arbre de sélecteur .....	
619	2	1	Axe de sélecteur .....	
621	5	1	Joint du bouchon de vidange.....	
622	5	1	Doigt de verrouillage des vitesses .....	
623	5	1	Ressort ext. du doigt de verrouillage.....	
624	5	1	Ressort int. du doigt de verrouillage .....	
738	2	1	Plaque porte cliquet.....	
862	5	1	Bouchon de vidange (magnétique).....	
8172	2	1	Ergot de cliquet de sélecteur .....	
8187	1	<b>S.E.</b>	Sélecteur des vitesses complet .....	
8189	2	1	Arbre de commande de sélecteur .....	
8191	2	1	Pédale de sélecteur nue .....	
8192	1	1	Carter de sélecteur .....	
8193	5	1	Joint de carter de sélecteur .....	
8194	5	10	Vis de fixation du carter de sélecteur Ø 7x125x20.	
8195	2	1	Plaque guide du doigt de fourchette.....	
8196	5	2	Vis de fixe carter sélecteur Ø 6x125x20 .....	
8785	2	1	Roue à rochet.....	

**AVIS IMPORTANT.** - Les pièces mentionnées "Conditionné" ne sont vendues que par sachet. Voir page spéciale "Conditionnement" (Fin catalogue). A commander sous le numéro du sachet conditionné choisi. - **S.E.** = Sous-ensemble (ne figure pas sur le dessin). Les prix indiqués sont susceptibles de variation sans préavis, ils ne sont donc donnés qu'à titre indicatif.



# MOTOCYCLETTE

## Type Z 26 C ou U 26 C

Embrayage complet 8398

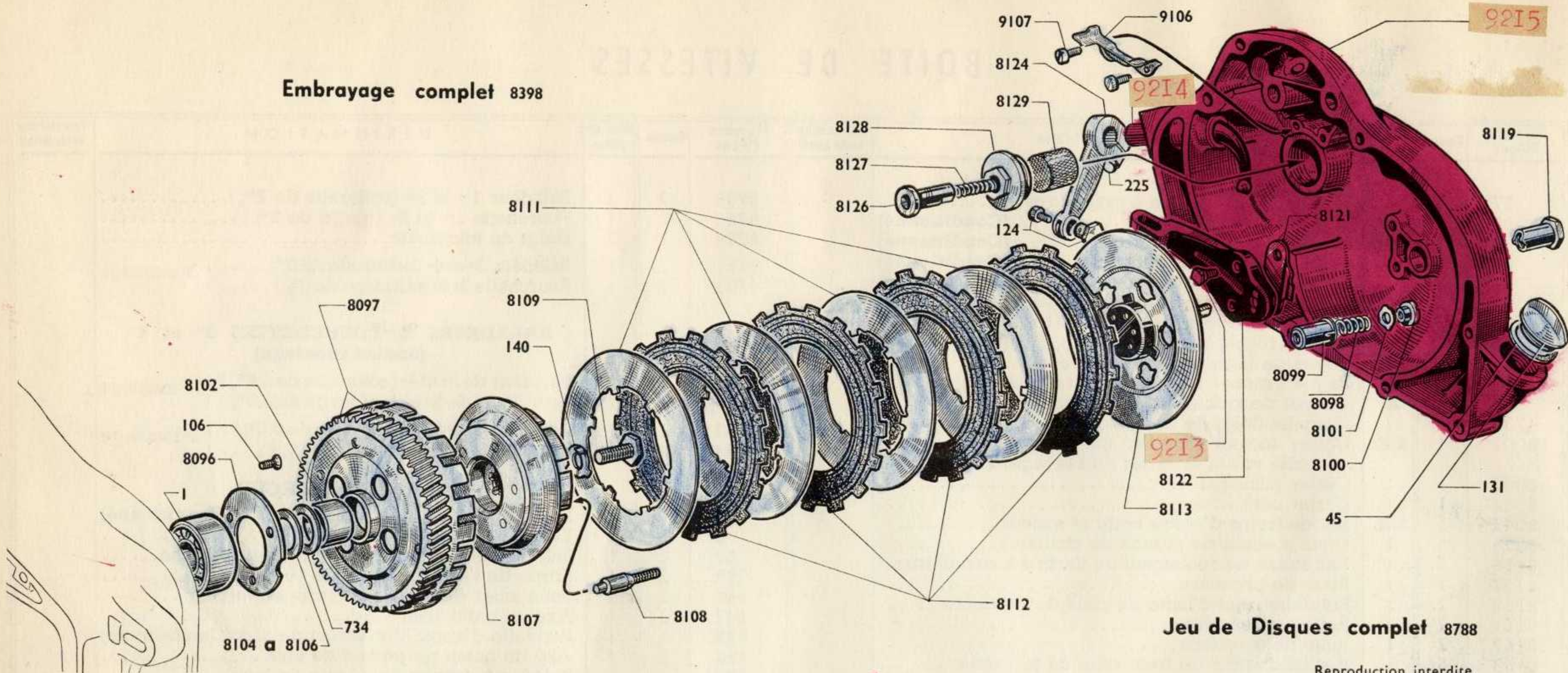

Jeu de Disques complet 8788

Reproduction interdite

### EMBRAYAGE

Numéro Pièces	Groupe	Nbre de pièces	DÉSIGNATION	Prix unitaire Vente détail	Numéro pièces	Groupe	Nbre de pièces	DÉSIGNATION	Prix unitaire Vente détail
1	5	1	Roulement d'embrayage 20×47×18 .....		8107	2	1	Moyeu de roue embrayage assemblé .....	
11	5	1	Ecrou de 7×100 .....	(Conditionné)	8108	2	6	Colonnette de ressort embrayage .....	
45	5	1	Joint de bouchon remplissage huile (Conditionné)		8109	2	1	Vis de blocage moyeu 9×100×18 (filetage à gauche)	
106	5	3	Vis de fixation plaquette arrêt de roulement.....	(Conditionné)	8111	2	4	Disque récepteur milieu (acier) .....	
124	2	1	Barillet serre cable embrayage du levier extérieur .....	(Conditionné)	8112	2	4	Disque moteur milieu (férodo) .....	
125	2	1	Vis du barillet.....	(Conditionné)	8113	2	1	Butée à billes complète .....	
131	5	1	Bouchon de remplissage d'huile .....		8119	2	1	Ecrou de l'axe de commande débrayage.....	
140	5	1	Frein de vis centrale moyeu embrayage .....		9213	2	2	Rotule de levier débrayage intérieur .....	
225	5	1	Boulon de serrage du levier extérieur 7×100×27.		8121	5	1	Ressort du levier intérieur .....	
734	5	1	Joue de la bague de roue embrayage.....		8122	2	1	Levier intérieur de débrayage .....	
8096	5	1	Plaquette arrêt de roulement embrayage.....		9214	2	1	Renvoi intérieur de commande d'embrayage .....	
8097	2	1	Roue embrayage avec cloche rivée (16 encoches).		8124	2	1	Levier extérieur d'embrayage .....	
8098	5	6	Ressort d'embrayage .....		8126	2	1	Ajutage d'huile du vilebrequin .....	
8099	2	6	Cuvette ressort embrayage .....		8127	5	1	Ressort d'ajutage d'huile .....	
8100	2	6	Ecrou de réglage de ressort .....		8128	2	1	Ecrou guide d'ajutage .....	
8101	5	6	Frein d'écrou de réglage .....		8129	2	1	Filtre de l'ajutage .....	
8102	5	1	Bague de roulement de roue embrayage .....		8398	2	S.E.	Embrayage complet .....	
8104	5	1	Cale de réglage de roue embray. 1/10 (Conditionné)		8788	2	S.E.	Jeu de disques complet (16 encoches) .....	
8105	5	1	Cale de réglage de roue embray. 2/10 (Conditionné)		9215	1	1	Carter embrayage.....	
8106	5	1	Cale de réglage de roue embray. 5/10 (Conditionné)		9106	2	1	Tôle réserve d'huile.....	
					9107	2	2	Vis de fixation tôle réserve d'huile .....	



# MOTOCYCLETTTE Type Z 26 C ou U 26 C

## BOITE DE VITESSES

Numéro Pièces	Groupe	Nbre de Pièces	DÉSIGNATION	Prix unitaire Vente détail	Numéro Pièces	Groupe	Nbre de pièces	DÉSIGNATION	Prix unitaire Vente détail
27	5	1	Roulement de l'arbre à cannelures .....		8780	2	1	Baladeur 1 <sup>re</sup> et 2 <sup>e</sup> (collerette de 2 <sup>m/m</sup> ).....	
83	5	3	Ergot de rampe de kick .....	(Conditionné)	8782	2	1	Fourchette 1 <sup>re</sup> et 2 <sup>e</sup> (gorge de 2 <sup>m/m</sup> ) .....	
85	5	1	Ressort de cliquet de kick .....	(Conditionné)	8784	2	2	Doigt de fourchette.....	
86	5	1	Goupille de l'arbre secondaire ....	(Conditionné)	9191	2	1	Baladeur 3 <sup>e</sup> et 4 <sup>e</sup> (collerette de 6 <sup>m/m</sup> )....	} 3 <sup>e</sup> montage
91	5	1	Joue de l'équipage secondaire.....	(Conditionné)	9192	2	1	Fourchette 3 <sup>e</sup> et 4 <sup>e</sup> (gorge de 6 <sup>m/m</sup> ) .....	
92	5		Cale de réglage arbre second. 1/10 ..	(Conditionné)					
93	5		Cale de réglage arbre second. 2/10 ..	(Conditionné)					
94	5		Cale de réglage arbre second. 3/10 ..	(Conditionné)					
122	5	1	Bague de pignon de prise directe .....						
226	5	1	Bague bronze arbre secondaire côté volant .....		8160	2	1	Baladeur de 3 <sup>e</sup> et 4 <sup>e</sup> (collerette de 2,6 <sup>m/m</sup> )	} 1 <sup>e</sup> montage
682	2	1	Cliquet de kick (mise en marche) .....		8178	2	1	Fourchette de 3 <sup>e</sup> et 4 <sup>e</sup> (gorge de 2,6 <sup>m/m</sup> )	
733	5	2	Goupille doigt de fourchette .....	(Conditionné)	9103	2	1	Fourchette de 3 <sup>e</sup> et 4 <sup>e</sup> (gorge de 6,5 <sup>m/m</sup> )	} 2 <sup>e</sup> montage
8001	1	S.E.	Carter moteur complet (carter principal, carter côté volant et carter embrayage) .....		9104	2	1	Baladeur 3 <sup>e</sup> et 4 <sup>e</sup> (collerette de 6,5 <sup>m/m</sup> ) ..	
8003	1	1	Carter principal .....						
8004	1	1	Carter côté volant.....						
8043	5	S.E.	Jeu de freins d'écrou boîte et moteur .....		3	5	1	Bille de verrouillage Ø 4,76 .....	(Conditionné)
8095	5	1	Frein d'écrou de pignon de chaîne .....		6	5	1	Clavette de pédale de kick .....	
8156	5	1	Entretoise de roulement de l'arbre à cannelures..		69	2	1	Patin caoutchouc pédale de mise en marche.....	
8157	2	1	Roue de première.....		99	2	1	Ecrou de l'axe de butée de pédale .....	
8158	2	1	Rondelle rejet d'huile de roue de première .....		141	2	1	Patin acier de pédale de mise en marche .....	
8161	2	1	Roue de deuxième .....		142	2	1	Axe de patin acier .....	
8162	2	1	Roue de troisième.....		458	5	1	Rondelle d'appui du ressort de kick	(Conditionné)
8163	5	1	Rondelle appui de frein roue de troisième .....		596	2	1	Axe de butée de pédale de kick .....	
8164	5	1	Frein de roue de troisième .....		597	2	1	Butée caoutchouc de pédale de kick.....	
8165	5	1	Cale de rondelle appui de frein.....		598	2	1	Protège butée Ø 17x21x10 .....	
8166	2	1	Pignon de prise directe.....		735	5	1	Ressort de rappel pédale de kick .....	
8167	5	1	Contre turbine de rejet d'huile.....		736	5	1	Vis de fixation du ressort de kick .....	
8168	5		Cale de réglage arbre primaire à cannelures 1/10 .....	(Conditionné)	737	2	S.E.	Butée de pédale de kick complète.....	
			.....	(Conditionné)	947	5	1	Ressort de verrouillage patin acier.	(Conditionné)
8169	5		Cale de réglage arbre primaire à cannelures 3/10 .....	(Conditionné)	8183	2	S.E.	Pédale de mise en marche complète repliable (kick)	
			.....	(Conditionné)	8184	2	1	Pédale de mise en marche nue.....	
8170	5		Cale de réglage arbre primaire à cannelures 5/10 .....	(Conditionné)					
8171	2	1	Arbre secondaire (ou arbre de kick) .....		34	5	1	Craisseur .....	(Conditionné)
8173	2	1	Equipage secondaire bagué.....		143	4	2	Joue supérieure pignon mené .....	
8174	5	1	Bague courte de l'équipage secondaire .....		144	4	2	Bague du pignon menant .....	
8175	5	1	Bague longue de l'équipage secondaire.....		166	4	1	Bague inférieure du pignon mené .....	
8176	5	1	Rampe de kick .....		684	4	1	Pignon mené 10 dents .....	
8179	2	1	Arbre de fourchette .....		850	4	2	Joue du pignon menant .....	
8236	4	1	Pignon moteur 17 dents.....		937	4	1	Vis d'arrêt à bout pointu.....	
8237	5	1	Ecrou blocage du pignon chaîne 14x100.....		8230	4	1	Pignon menant 8 dents.....	
8239	5	1	Clavette de pignon chaîne moteur..	(Conditionné)	8232	4	1	Bouchon du pignon menant .....	
8730	1	S.E.	Carter principal et carter côté volant assemblés ..		8234	4	1	Vis de fixation de la douille de prise de compteur	
8779	2	1	Arbre primaire à cannelures.....		8726	4	S.E.	Pignonnerie de compteur complète .....	

**AVIS IMPORTANT.** - Les pièces mentionnées "**Conditionné**" ne sont vendues que par sachet. Voir page spéciale "**Conditionnement**" (Fin catalogue). A commander sous le numéro du sachet conditionné choisi.

**S.E.** = Sous-ensemble (ne figure pas sur le dessin).

Les prix indiqués sont susceptibles de variation sans préavis, ils ne sont donc donnés qu'à titre indicatif.



# MOTOCYCLETTE

## Type Z 23 C ou U 23 C

### CARBURATEUR GURTNER M 20 D

carburateur complet Gurtner **9650**

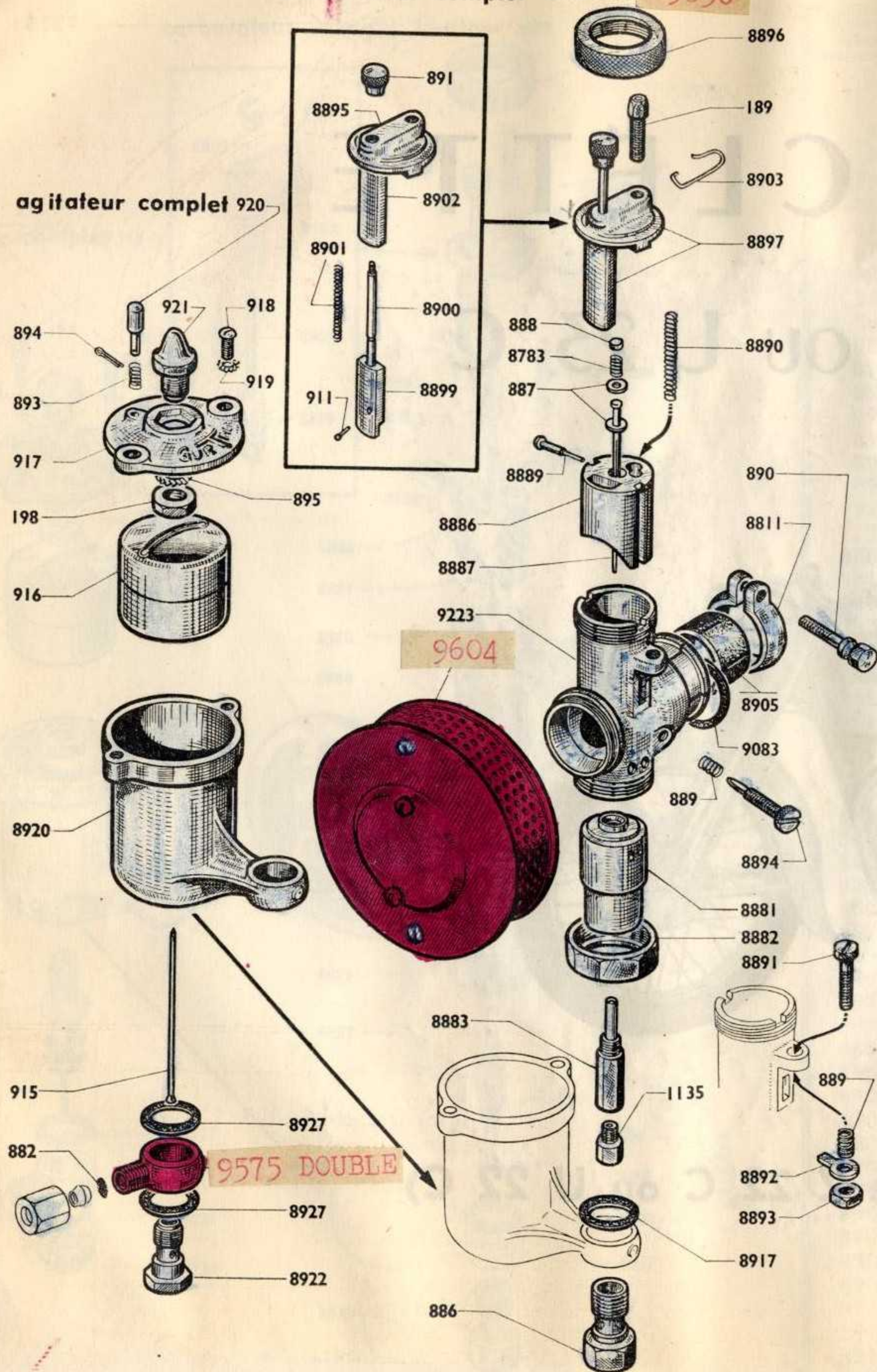

Numéro pièces	Groupe	Nbre de pièces	DESIGNATION	Prix unitaire Vente détail
189	3	1	Vis tendeur .....	
198	3	1	Ecrou de guide pointeau .....	
882	3	1	Filtre de banjo .....	
886	3	1	Vis raccord inf. de cuve .....	
887	3	2	Rondelle de réglage d'aiguille volet des gaz .....	
888	3	1	Rondelle de maintien d'aiguille .....	
889	3	2	Ressort de vis et de butée de ralenti .....	
890	3	1	Vis de collier de carburateur .....	
891	3	1	Bouton de tige de volet d'air .....	
893	3	1	Ressort d'agitateur .....	
894	3	1	Goupille d'agitateur .....	
895	3	1	Rondelle éventail du guide pointeau Ø 8 .....	
911	3	1	Goupille de volet d'air .....	
915	3	1	Pointeau de flotteur .....	
916	3	1	Flotteur .....	
917	3	1	Couvercle de cuve .....	
918	3	2	Vis de couvercle de cuve .....	
919	3	2	Rondelle blocfor Ø 6 .....	
920	3	1	Agitateur complet .....	
921	3	1	Guide pointeau complet .....	
1134	3	1	Gicleur de 34 .....	
1135	3	1	Gicleur de 35 .....	
1136	3	1	Gicl. de 36 - <b>1137</b> Gicl. de 37 - <b>1138</b> Gicl. de 38 ..	
<b>9604</b>	<b>3</b>	<b>1</b>	<b>S.E.</b> Filtre à air grand modèle Gurtner complet .....	
8783	3	1	Ressort de l'aiguille de volet des gaz .....	
8811	3	1	Collier de carburateur .....	
8881	3	1	Manchon de chambre de mélange .....	
8882	3	1	Ecrou de blocage de manchon .....	
8883	3	1	Gicleur d'aiguille .....	
8885	<b>3</b>	<b>1</b>	<b>S.E.</b> Volet des gaz avec aiguille .....	
8886	3	1	Volet des gaz .....	
8887	3	1	Aiguille de volet des gaz .....	
8889	3	1	Goupille d'aiguille volet des gaz .....	
8890	3	1	Ressort de volet des gaz .....	
8891	3	1	Vis de butée de ralenti .....	
8892	3	1	Plaquette de butée de ralenti .....	
8893	3	1	Ecrou de vis de butée de ralenti .....	
8894	3	1	Vis de ralenti .....	
8895	3	1	Chapeau de chambre de mélange .....	
8896	3	1	Ecrou de serrage chapeau de chambre .....	
8897	<b>3</b>	<b>1</b>	<b>S.E.</b> Chapeau de chambre complet avec volet d'air .....	
8898	<b>3</b>	<b>1</b>	<b>S.E.</b> Volet d'air complet .....	
8899	3	1	Volet d'air .....	
8900	3	1	Tige de volet d'air .....	
8901	3	1	Ressort de volet d'air .....	
8902	3	1	Guide de volet d'air .....	
8903	3	1	Ressort d'arrêt de volet d'air .....	
8905	3	1	Bague fibre de réduction .....	
<b>9575</b>	<b>3</b>	<b>1</b>	<b>Raccord banjo <b>DOUBLE</b> .....</b>	
8917	3	1	Rondelle joint de la vis raccord inf. de cuve .....	
8920	3	1	Cuve de carburateur .....	
8922	3	1	Bouchon raccord banjo (siège de pointeau) .....	
8927	3	2	Rondelle joint de banjo .....	
<b>9650</b>	<b>3</b>	<b>1</b>	<b>S.E.</b> Carburateur complet M 20 D .....	
9083	3	1	Rondelle d'appui de bague fibre .....	
9223	3	1	Chambre de mélange .....	



# MOTOCYCLETTE Type Z 26 C ou U 26 C

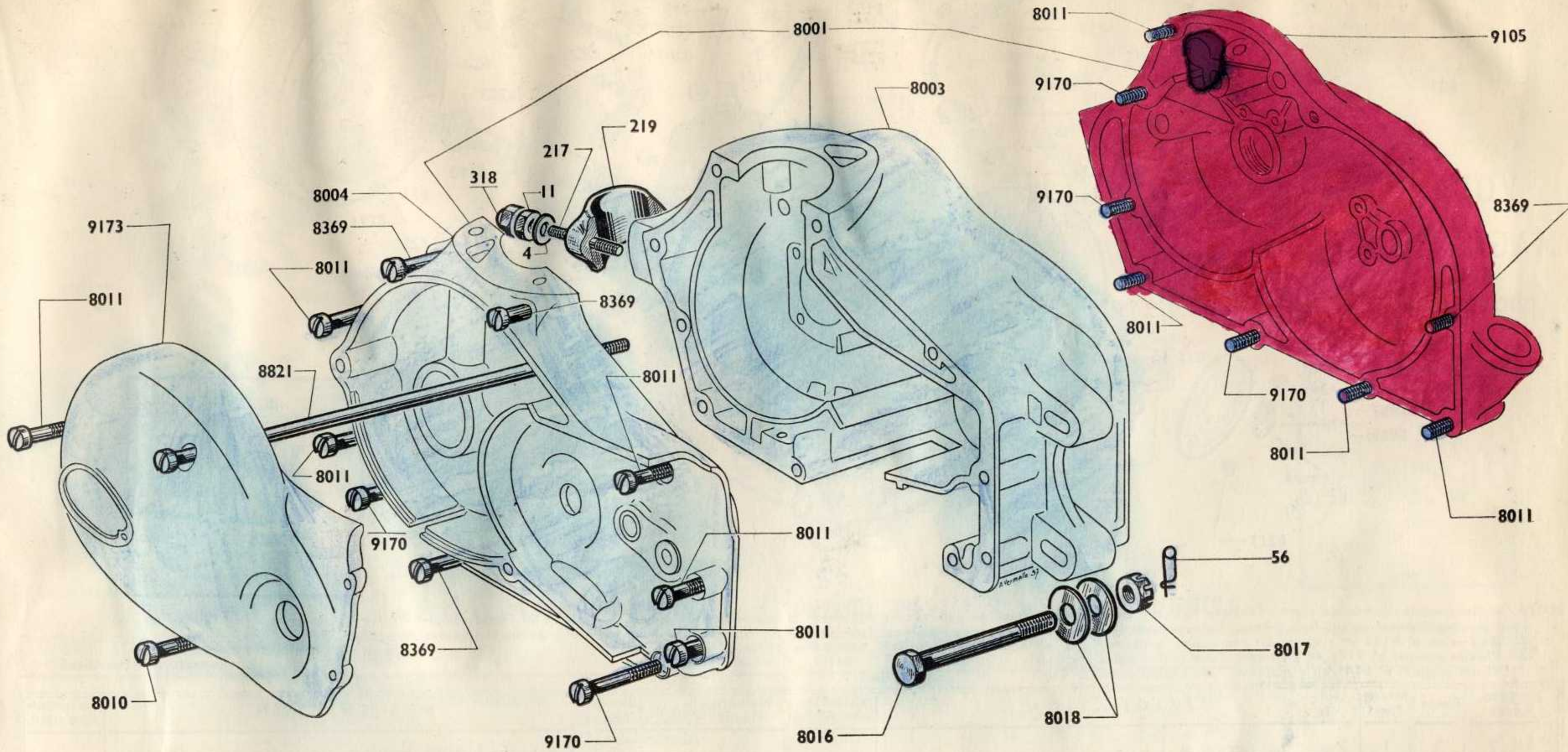

## CARTER MOTEUR - VISSERIE - FIXATION MOTEUR

Reproduction interdite

Numéro Pièces	Groupe	Nbre de pièces	DÉSIGNATION	Prix unitaire Vente détail	Numéro Pièces	Groupe	Nbre de pièces	DÉSIGNATION	Prix unitaire Vente détail
<b>CARTERS</b>									
8001	1	<b>S.E.</b>	Carter moteur complet (carter côté volant, carter principal et carter embrayage) .....		8821	5	1	Vis d'assemblage transversale 7×125×235 .....	
					9170	5	5	Vis d'assemblage carter 7×125×45.....	
8003	1	1	Carter principal.....						
8004	1	1	Carter côté volant.....		4	5	2	Rondelle plate Ø 7 .....	<b>(Conditionné)</b>
9105	1	1	Carter embrayage .....		11	5	2	Ecrou de 7×100 .....	<b>(Conditionné)</b>
9173	1	1	Carter de volant nu .....		56	5	2	Epingle de sécurité.....	<b>(Conditionné)</b>
<b>VISSERIE CARTER MOTEUR</b>									
8010	5	1	Vis d'assemblage carter de 7×125×50 .....		217	5	2	Goujon de 1/2 collier .....	
8011	5	10	Vis d'assemblage carter de 7×125×25 .....		219	5	1	Demi-collier fixation avant du moteur .....	
8369	5	4	Vis d'assemblage carter de 7×125×40 .....		318	5	2	Ecrou borgne 7×100.....	<b>(Conditionné)</b>
8735	5	<b>S.E.</b>	Jeu complet de vis d'assemblage carter moteur...		8016	5	2	Boulon fixation arrière moteur au cadre.....	
					8017	5	2	Ecrou crénelé 9×125 .....	
					8018	5	4	Rondelle plate Ø 10×24×2 .....	
<b>FIXATION MOTEUR AU CADRE</b>									

**AVIS IMPORTANT.** - Les pièces mentionnées "**Conditionné**" ne sont vendues que par sachet. Voir page spéciale "**Conditionnement**" (Fin catalogue). A commander sous le numéro du sachet conditionné choisi. - **S.E.** = Sous-ensemble (ne figure pas sur le dessin).

Les prix indiqués sont susceptibles de variation sans préavis, ils ne sont donc donnés qu'à titre indicatif.

Reproduction interdite



# MOTOCYCLETTE

## Type Z 26 C ou U 26 C

### FOURCHE Z 26 C

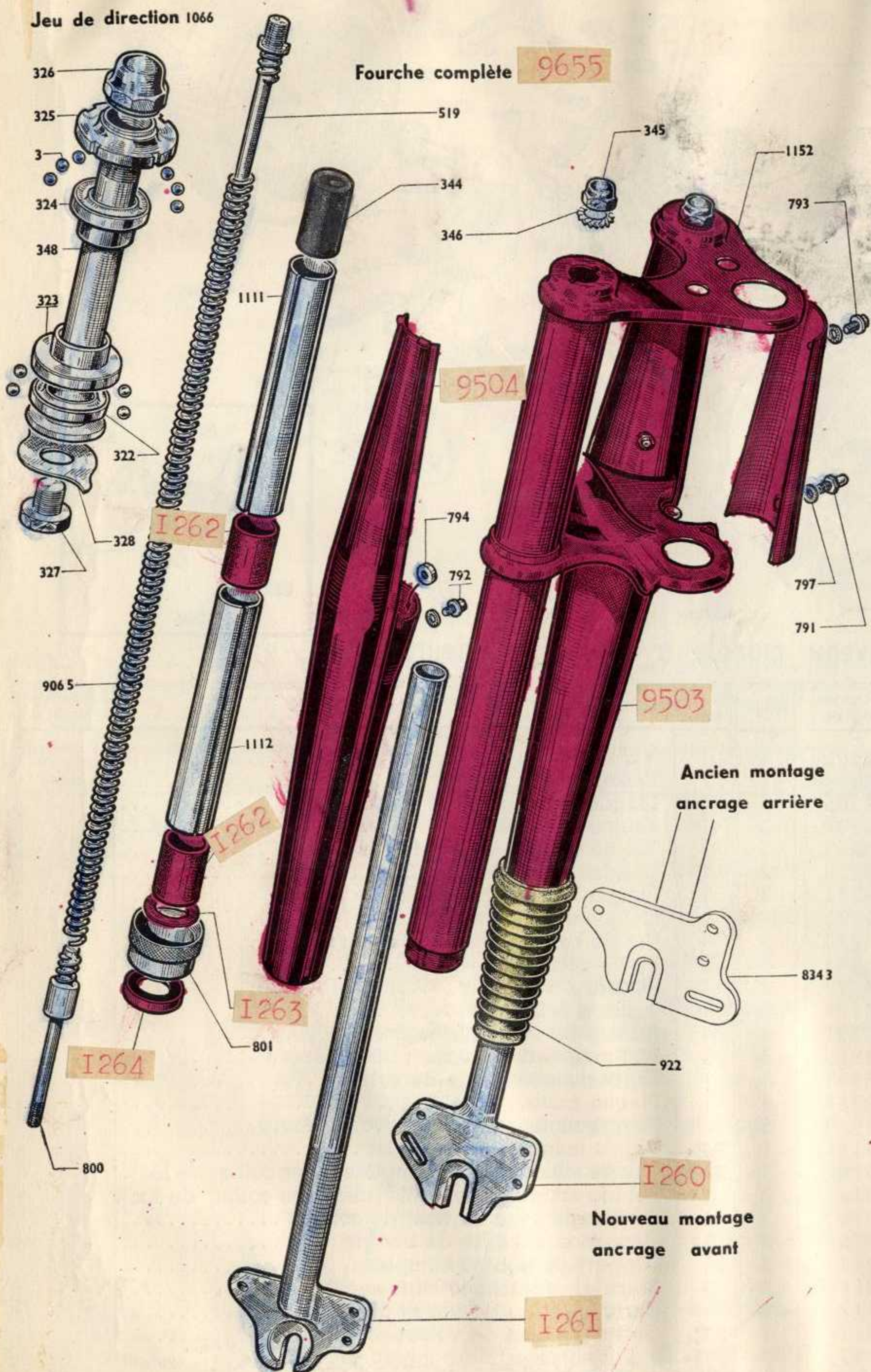

Numéro Pièces	Groupe	Nbre de pièces	DÉSIGNATION	Prix unitaire Vente détail
327	4	1	Vis inférieure de direction.....	
328	4	1	Frein de direction.....	
I260	1	1	Plongeur droit (ancrage avant, nouveau montage).....	
333	1	1	Plongeur gauche.....	
I263	4	2	Rondelle entretoise.....	
I264	5	2	Joint anti-fuite.....	
344	4	2	Amortisseur de plongeur.....	
345	4	2	Ecrou de l'attache supérieure.....	
346	4	2	Rondelle crantée de sécurité.....	
348	4	1	Pivot de fourche.....	
519	4	2	Attache supérieure.....	
I262	4	4	Bague de fourche Ø extérieur.....	
791	5	2	Graisseur de 6x100..... (Conditionné)	
792	5	2	Vis de 6x100x16 fixation du cache principal.....	
793	5	2	Vis de 6x100x11 fixation du cache supérieur.....	
794	5	2	Entretoise du cache principal.....	
797	5	4	Rondelle acro Ø 6..... (Conditionné)	
800	4	2	Attache inférieure.....	
801	4	2	Ecrou de fourreau.....	
922	4	2	Enveloppe de protection mastic.....	
<del>1068</del>	1	S.E.	<del>Fourche télescopique (sans pivot ni fixation de guidon).....</del>	
1111	4	2	Entretoise supérieure L = 190 <sup>m</sup> / <sub>m</sub> .....	
1112	4	2	Entretoise inférieure L = 185 <sup>m</sup> / <sub>m</sub> .....	
9655	1	S.E.	Fourche télescopique complète (avec pivot et fixation de guidon).....	
1152	1	1	Fourreau de fourche assemblé.....	
9503	1	1	Ensemble droit de caches de fourche.....	
9504	1	1	Ensemble gauche de caches de fourche.....	
<del>8343</del>	1	1	<del>Plongeur droit (ancrage arrière, ancien montage).....</del>	
9065	5	2	Ressort de fourche L = 535 <sup>m</sup> / <sub>m</sub> .....	
<b>JEU DE DIRECTION</b>				
3	5	48	Bille de direction Ø 4,76..... (Conditionné)	
322	4	1	Cône inférieur.....	
323	4	1	Cuvette inférieure.....	
324	4	1	Cône supérieur.....	
325	4	1	Cuvette supérieure.....	
326	4	1	Ecrou borgne de direction.....	
1066	4	S.E.	Jeu de direction complet.....	

**AVIS IMPORTANT.** - Les pièces mentionnées "Conditionné" ne sont vendues que par sachet. Voir page spéciale "Conditionnement" (Fin catalogue). A commander sous le numéro du sachet conditionné choisi.

**S.E.** = Sous-ensemble (ne figure pas sur le dessin).

Les prix indiqués sont susceptibles de variation sans préavis, ils ne sont donc donnés qu'à titre indicatif.



# MOTOCYCLETTE Type Z

Selle Bi-place complète 9525

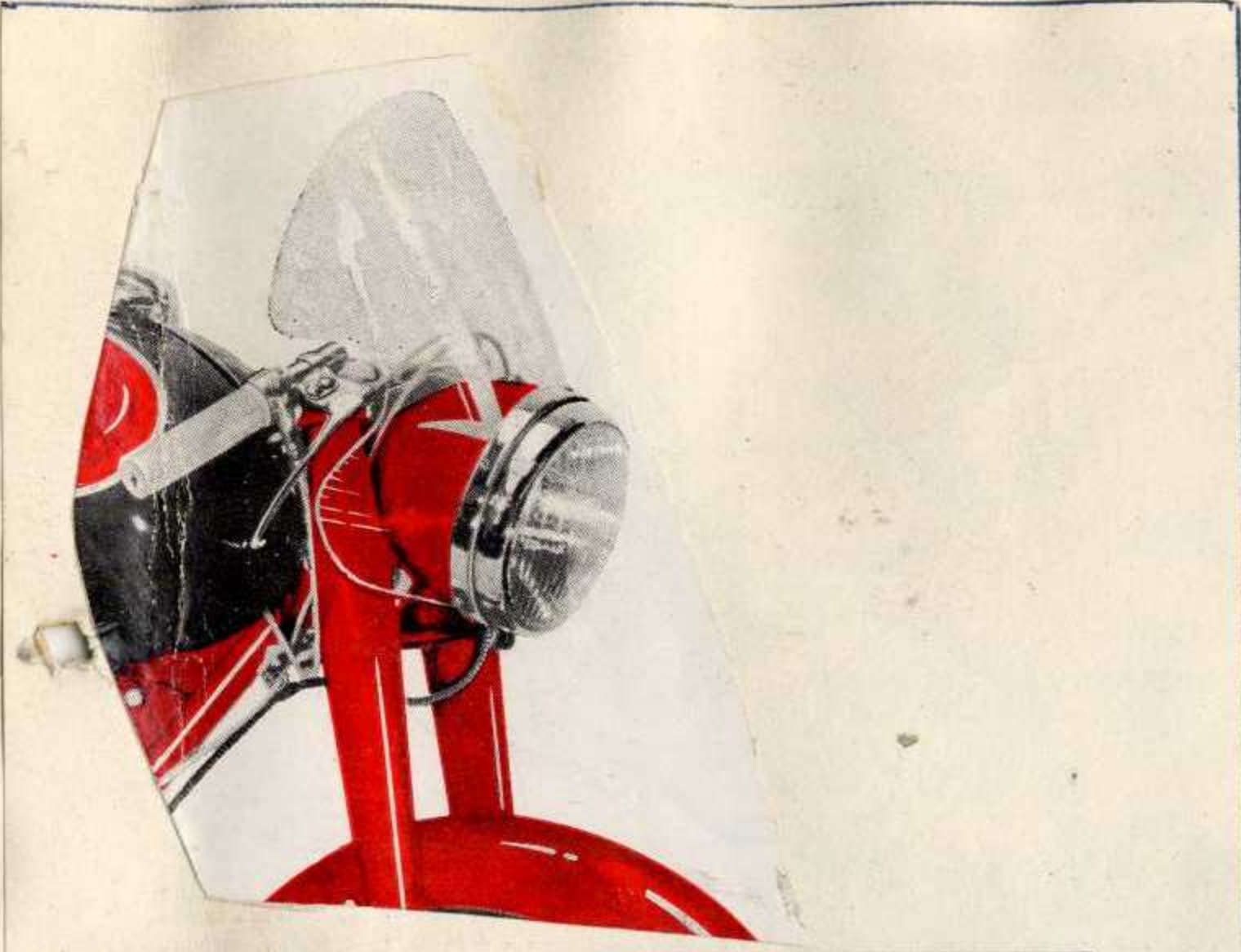

N 9528 Pare brise avec fixation  
 N 9529 Bride de fixation de  
 pare- brise

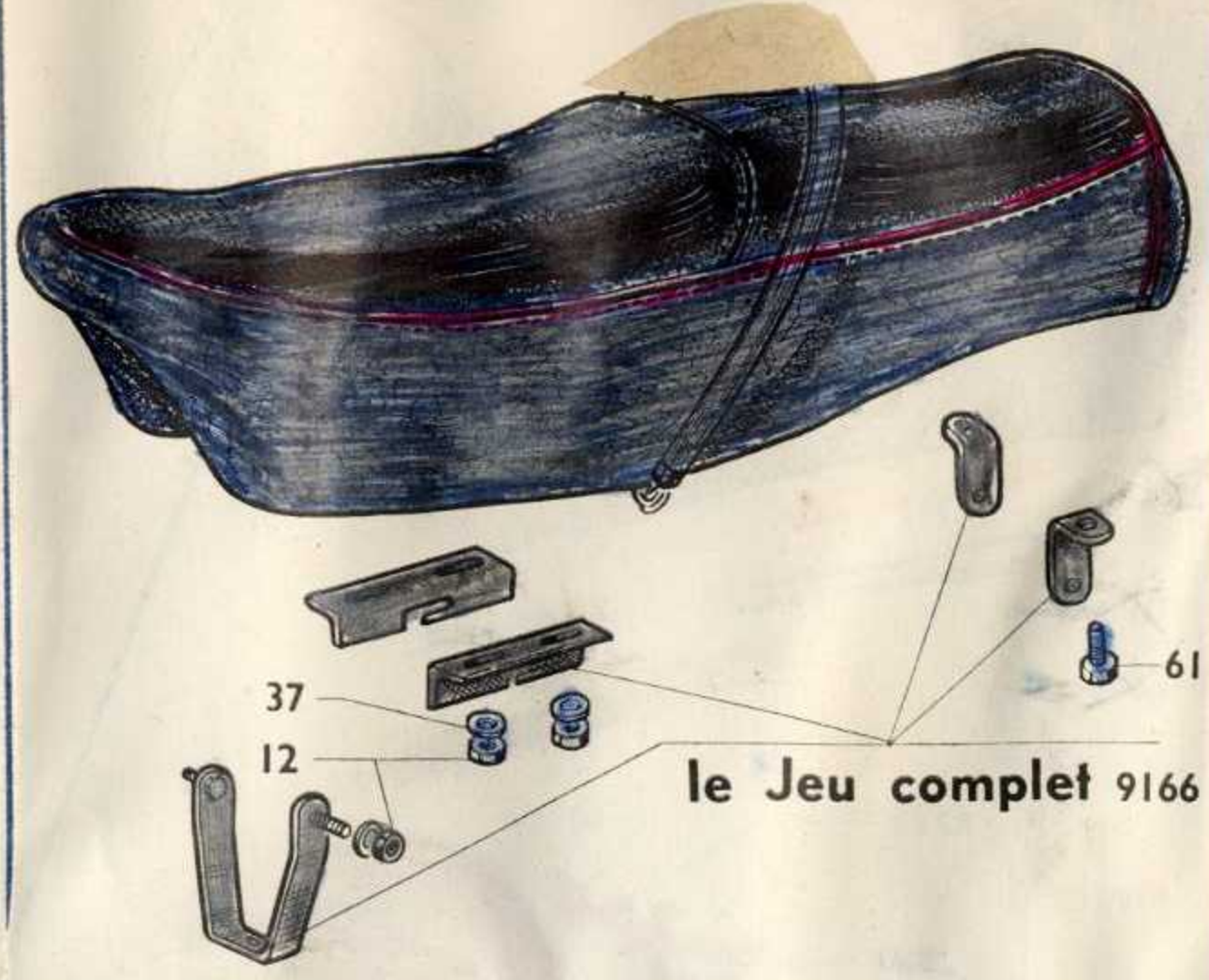

le Jeu complet 9166

SELLE BI-PLACE "AURORA"	
I2	Ecrou de 8x125 .....
37	Rondelle plate 8x16 .....
61	Vis de fixation 8x125x22 .....
	Jeu de ferrures complet fixation selle bi-place ....
9525	Selle bi-place AURORA avec fixation et sangle ...

## SELLES

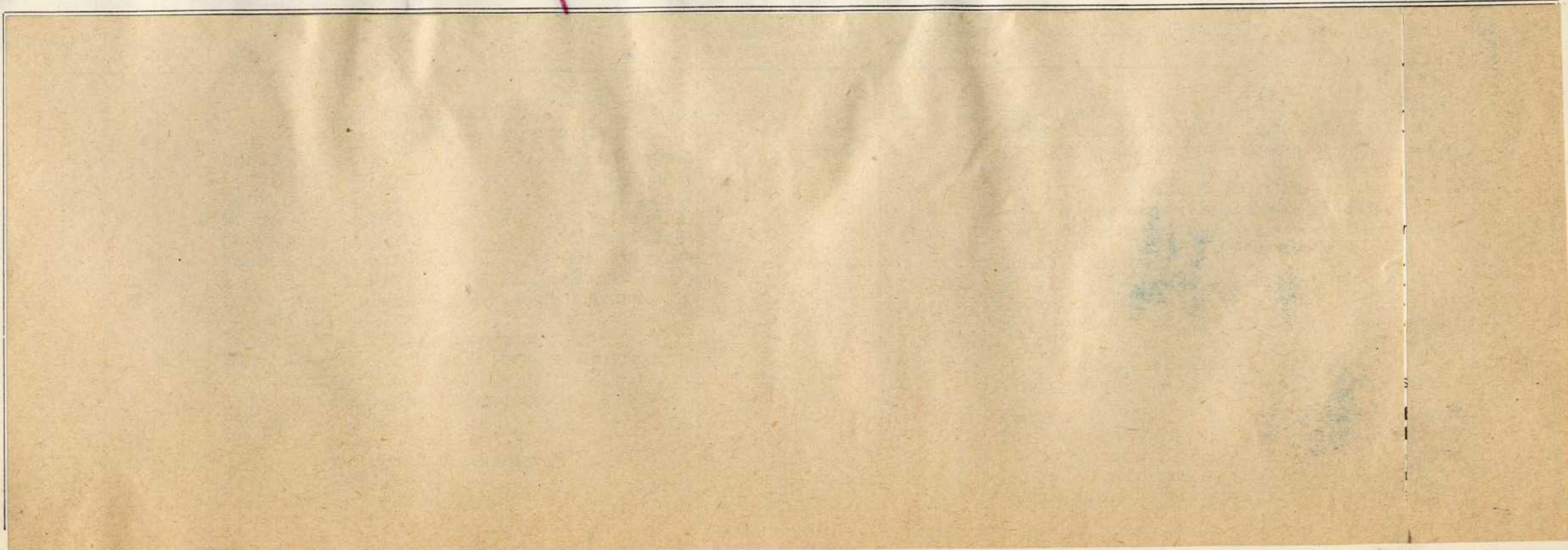



# MOTOCYCLETTE

## Type Z 26 C ou U 26 C

Réservoir N. M<sup>le</sup> grande capacité

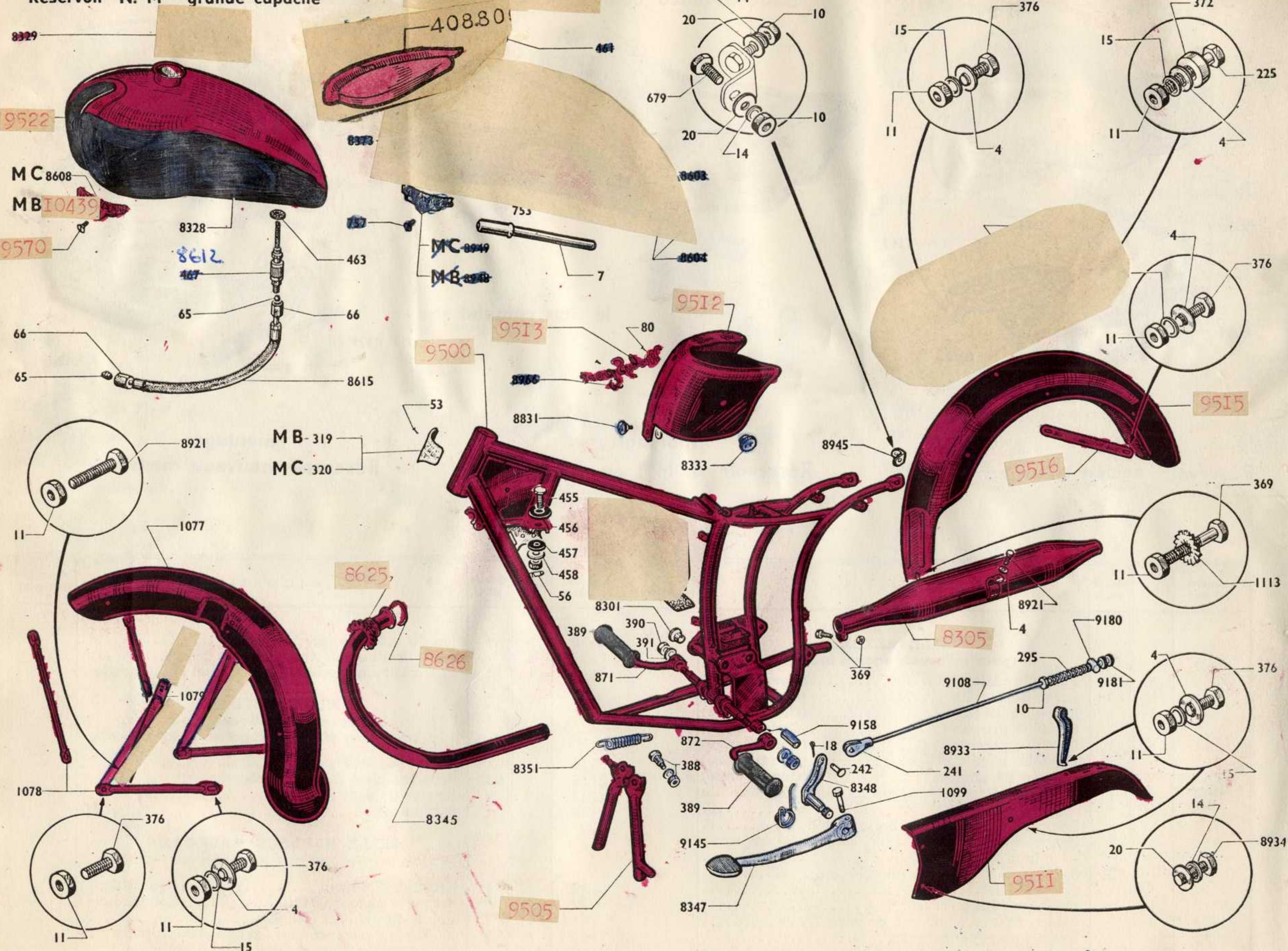



# MOTOCYCLETTE Type Z 27 C ou U 27 C

CADRE - GARDE-BOUE - BÉQUILLE - PORTE-BAGAGES - CARTER DE CHAINE - BOITE A OUTILS  
 RÉSERVOIR - ROBINET ESSENCE - COMMANDE DE FREIN ARRIÈRE - ECHAPPEMENT

Numéro Pièces	Groupe	Nbre de pièces	DÉSIGNATION	Prix unitaire Vente détail	Numéro Pièces	Groupe	Nbre de pièces	DÉSIGNATION	Prix unitaire Vente détail
7	5	1	Pompe à air L = 300 .....		8603	5	1	Collier de fixation arrière de réservoir .....	
53	5	2	Clou cannelé fix. plaque de cadre.. <b>(Conditionné)</b>		8604	5	1	Boulon de collier 5x75x20 .....	
80	5	5	Rivet de monogramme boîte à outils <b>(Conditionné)</b>					<b>ROBINET ESSENCE &amp; TUBULURE</b>	
319	5	1	Plaque de cadre M.B. ....		65	5	2	Bi-cône .....	
320	5	1	Plaque de cadre M.C. ....		66	5	2	Ecrou de tubulure .....	
388	5	2	Axe de béquille avec écrou .....		463	5	1	Joint de robinet essence..... <b>(Conditionné)</b>	
389	5	2	Patin caoutchouc de manivelle repose-pied.....		467	5	1	Robinet essence "Tubostop" .....	
390	5	2	Ecrou blocage de manivelle .....		8615	5	1	Tubulure essence .....	
391	5	2	Rondelle grower Ø 12 d'écrou manivelle repose-pied .....					<b>COMMANDE DE FREIN ARRIERE</b>	
871	4	1	Manivelle repose-pied droite.....		10	5	1	Ecrou de 6x100 de tringle de frein <b>(Conditionné)</b>	
872	4	1	Manivelle repose-pied gauche .....		18	5	1	Goupille d'axe de chape de frein .. <b>(Conditionné)</b>	
1076	1	<b>S.E.</b>	Garde-boue avant complet .....		241	5	1	Chape de la tringle de frein arrière .....	
1077	1	1	Garde-boue avant nu .....		242	5	1	Axe de la chape .....	
1078	1	4	Tringle de garde-boue avant.....		295	5	1	Ressort de la tringle de frein arrière .....	
1079	1	2	Tringle <del>centrale</del> de garde-boue avant.....		1099	4	1	Vis de blocage pédale de frein 7x100x28 .....	
9500	1	1	Cadre .....		8347	4	1	Pédale de frein .....	
8301	5	1	Bouchon de l'entretoise gousset cadre .....		8348	4	1	Arbre axe levier de commande de frein .....	
9511	1	1	Carter de chaîne .....		9108	5	1	Tringle complète de commande frein AR Ø 6 L = 480 <sup>m</sup> .....	
8333	5	1	Bouton de boîte à outils .....		9145	5	1	Ressort de rappel de pédale de frein.....	
8341	1	<b>S.E.</b>	Porte-bagages complet .....		9158	4	1	Bague de l'arbre de commande de frein .....	
9505	1	1	Béquille centrale .....		9180	5	1	Barillet de tringle de frein arrière .....	
8351	5	1	Ressort de béquille .....		9181	5	1	Embout de tringle de frein arrière.....	
9515	1	1	Garde-boue arrière .....					<b>ECHAPPEMENT</b>	
9516	1	2	Renfort de garde-boue arrière .....					<b>ECHAPPEMENT</b>	
8367	1	1	Plateau de porte-bagages .....		76	5	1	Vis fix. pot échappement sur cadre 7x100x18 ...	
8368	1	2	Hauban de porte bagages (court) .....		369	5	1	Boulon serrage pot échapp. sur cintre 7x100x30.	
9512	1	1	Boîte à outils .....		8305	1	1	Pot d'échappement chromé .....	
8831	5	2	Vis moletée de fixation boîte outils .....		8306	1	1	Cintre échappement .....	
8933	4	1	Patte de fixation carter de chaîne.....		8625	5	1	Ecrou d'échappement .....	
8934	5	2	Vis 6 pans fixation de carter chaîne 6x125x12 .....		8626	5	1	Joint d'échappement .....	
8945	5	1	Patte de fixation de boîte à outils .....					<b>BOULONNERIE CYCLE</b>	
9513	5	1	Monogramme "Mobydoris" de boîte à outils .....		4	5	33	Rondelle plate Ø 7 .....	<b>(Conditionné)</b>
9150	5	1	Monogramme "57" de boîte à outils .....		10	5	2	Ecrou de 6x100 .....	<b>(Conditionné)</b>
			<b>RÉSERVOIR ESSENCE</b>		11	5	33	Ecrou de 7x100 .....	<b>(Conditionné)</b>
	5	1	Bouchon de réservoir essence .....		14	5	2	Rondelle grower Ø 6 .....	<b>(Conditionné)</b>
10439	5	2	Décalque latéral de réservoir MB. <b>MONOGRAMME</b>		15	5	33	Rondelle grower Ø 7 .....	<b>(Conditionné)</b>
478	5	2	Décalque latéral de réservoir MC .....		20	5	2	Rondelle plate Ø 6 .....	<b>(Conditionné)</b>
499	5	1	Décalque supérieur de réservoir MB .....		225	5	2	Boulon fix. hauban porte-bagages à garde-boue arrière 7x100x27 .....	
500	5	1	Décalque supérieur de réservoir MC .....		369	5	1	Boulon fix. inférieure garde-boue AR 7x100x30 ..	
753	5	2	Cripp-genoux (droit et gauche) .....		372	5	1	Entretoise entre hauban, porte-bagages et cadre Ø 7 <sup>m</sup> épaisseur 5 <sup>m</sup> .....	
9522	1	1	Réservoir essence émaillé MB.....		376	5	26	Boulon fixation garde-boue, porte-bagages, carter 7x100x13 .....	
1062	1	1	Réservoir essence émaillé MC .....		377	5	1	Boulon barillet fix. garde-boue et réglage frein AV	
1063	1	1	Réservoir essence chromé MB .....		679	5	2	Boulon fix. patte de boîte et boîte à outils 6x100x11	
1064	1	1	Réservoir essence chromé MC .....		1113	5	1	Rondelle "Nomet" double denture, garde-boue AR Ø 7x20.....	
			<b>FIXATION RESERVOIR</b>		8921	5	4	Boulon fix. tringle centrale garde-boue AV sur plongeur 7x100x18.....	
56	5	2	Epingle de sécurité .....						
455	5	2	Boulon de fixation réservoir 8x125x25 .....						
456	5	2	Caoutchouc mâle de fixation .....						
457	5	2	Caoutchouc femelle de fixation .....						
458	5	2	Rondelle plate Ø 8x25.....						



# MOTOCYCLETTE Type Z 27 C ou U 27 C

Volant magnétique complet 9140

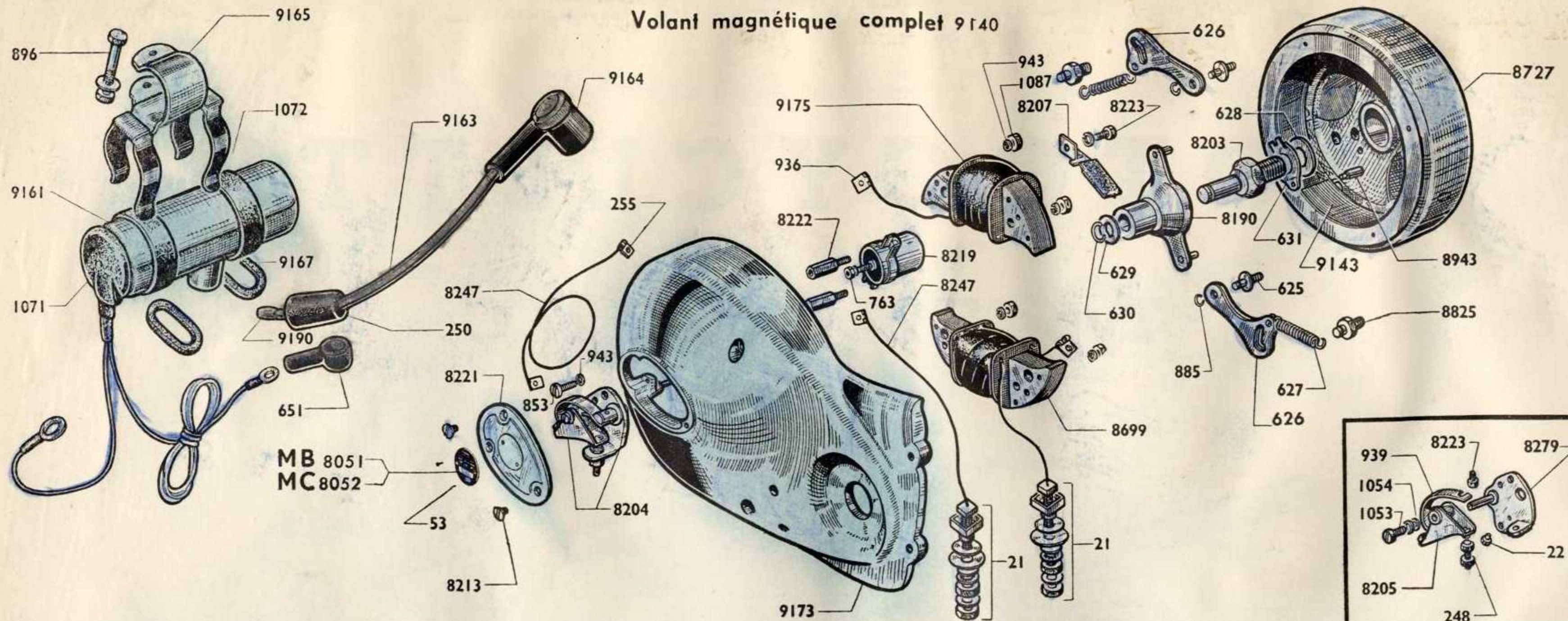

Reproduction interdite

## VOLANT MAGNETIQUE (Nouveau modèle à bobine extérieure)

Número Pièces	Groupe	Nbre de pièces	DÉSIGNATION	Prix unitaire Vente détail	Número Pièces	Groupe	Nbre de pièces	DÉSIGNATION	Prix unitaire Vente détail
21	3	2	Borne éclairage - Borne allumage .....		8201	3	<b>S.E.</b>	Ensemble de came avec avance automatique .....	
22	3	1	Grain fixe tungstène .....	<b>(Conditionné)</b>	8203	3	1	Vis de blocage de volant Ø 11.....	
53	5	4	Clou cannelé .....	<b>(Conditionné)</b>	8204	3	1	Ensemble de rupteur .....	
248	3	1	Vis réglable avec écrou .....		8205	3	1	Linguet avec grain et vis réglable .....	
250	3	1	Capuchon caoutchouc (prise sur bobine ext.) .....		8207	3	1	Feutre graisseur .....	
255	3	3	Cosse de fil condensateur .....	<b>(Conditionné)</b>	8213	3	3	Vis de fixation de la plaque regard.....	
625	3	2	Axe de masselotte avance automatique.....		8219	3	1	Condensateur .....	
626	3	2	Masselotte d'avance automatique .....		8221	3	1	Plaque regard volant 3 trous .....	
627	3	2	Ressort de masselotte avance automatique.....		8222	3	2	Colonnette de condensateur .....	
628	3	1	Rondelle d'appui.....		8223	3	1	Vis de fixation ressort linguet.....	
629	3	1	Rondelle maintien de came avance automatique ..		8247	3	2	Fil de condensateur .....	
630	3	1	Jonc de maintien de came .....		8279	3	1	Plateau de rupteur .....	
631	3	1	Frein de la vis blocage volant.....		8699	3	1	Induit d'éclairage .....	
651	3	1	Capuchon caoutchouc de borne allumage .....		8727	1	1	Ensemble de rotor .....	
763	3	1	Ecrou de condensateur 3×60 .....		8825	3	2	Plot maintien de ressort masselotte .....	
853	3	1	Vis de fixation plateau de rupteur 4×75 .....		8943	3	1	Ergot maintien frein de volant.....	
885	3	2	Jonc d'axe de masselotte .....		9140	1	<b>S.E.</b>	Volant magnétique complet .....	
896	5	1	Boulon de serrage bobine ext. 5×75×27 .....		9143	3	4	Aimant de rotor (largeur 20 <sup>m</sup> .....)	
936	3	2	Cosse de fil d'induit .....	<b>(Conditionné)</b>	9160	3	<b>S.E.</b>	Bobine allumage ext. complète (avec collier de fix.)..	
939	3	1	Ressort de linguet.....		9161	3	1	Bobine allumage avec fils (nue sans collier de fix.)	
943	3	5	Rondelle orower Ø 4 .....	<b>(Conditionné)</b>	9163	3	1	Fil bougie avec embout de contact .....	
1053	3	1	Vis de fixation linguet sur plateau de rupteur 3×60		9164	3	1	Capuchon bakélite de bougie .....	
1054	3	1	Rondelle de la vis de fixation linguet .....		9165	3	1	Support de bobine complet .....	
1071	3	1	Capuchon de bobine ext. ....		9167	3	2	Bracelet caoutchouc clips support .....	
1072	3	2	Bracelet caoutchouc de bobine ext. ....		9173	1	1	Carter plateau de volant nu .....	
1087	3	4	Ecrou de fixation bobine int. 4×75 .....		9174	1	<b>S.E.</b>	Carter plateau de volant complet.....	
8051	5	1	Plaque moteur MB .....		9175	3	1	Induit alimentation bobine.....	
8052	5	1	Plaque moteur MC .....		9190	3	1	Embout de contact fil bougie .....	
8190	3	1	Came de volant.....						



# MOTOCYCLETTE Type Z 26 C ou U 26 C

Moyeu avant complet **9545**

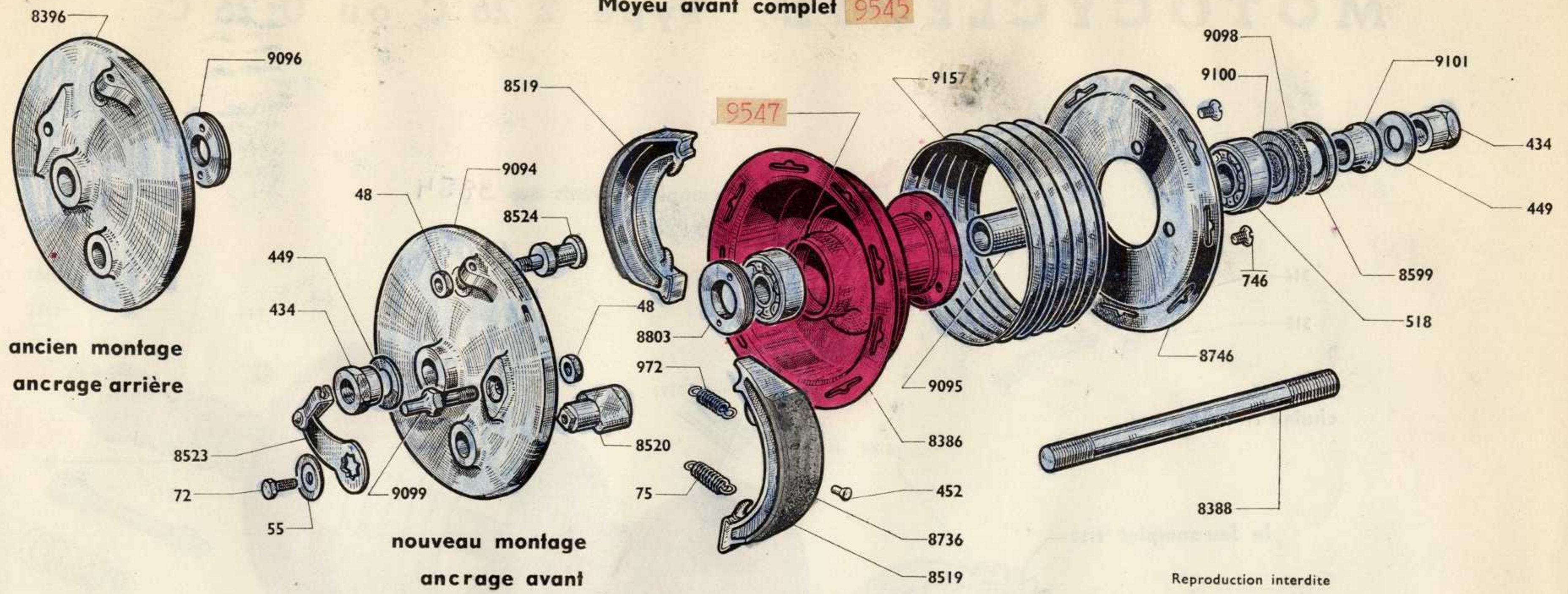

## ROUE AVANT ET MOYEU AVANT

Número Pièces	Groupe	Nbre de Pièces	DÉSIGNATION	Prix unitaire Vente détail	Número Pièces	Groupe	Nbre de Pièces	DÉSIGNATION	Prix unitaire Vente détail
<b>ROUE</b>									
479	4	36	Ecrou de rayon jauge 18.....		8388	4	1	Axe de moyeu avant nu Ø 15.....	
<b>9552</b>	1	1	Jante <b>DURAL 18X2" 1/4</b> .....		8395	4	<b>S.E.</b>	Flasque de frein avant complet (ancrage AR).....	
<b>9551</b>	1	1	Chambre a air <b>2:75X18</b> .....		8396	4	1	Flasque de frein avant nu (ancrage AR).....	
<b>9550</b>	1	1	Enveloppe <b>2.75X18 PARELLI</b> .....		8519	4	2	Mâchoire garnie Ø 130.....	
8284	4	18	Rayon côté gauche L = 175 jauge 18 avec écrou.....		8520	4	1	Came des mâchoires.....	
8285	1	1	Ruban de jante.....		8523	4	1	Levier de came.....	
8742	4	18	Rayon côté droit L = 173 jauge 18 avec écrou.....		8524	4	1	Point fixe des mâchoires avec écrou.....	
9091	1	<b>S.E.</b>	Roue avant complète (ancrage AV) chromée.....		8599	4	1	Cache poussière.....	
<b>MOYEU</b>									
48	5	2	Ecrou de 8x100 (point fixe et ergot de frein AV).....		8736	4	2	Garniture férodo.....	
55	5	1	Rondelle de levier came de frein AV.....		8746	4	1	Joue de rayonnage.....	
72	5	1	Vis de fixation levier de came.....		8803	4	1	Ecrou de blocage roulement (filetage à gauche Ø int. 25 <sup>m</sup> pour flasque ancrage AV).....	
75	5	1	Ressort de mâchoire (long).....		<b>9545</b>	4	<b>S.E.</b>	Moyeu AV complet (ancrage AV).....	
434	4	2	Ecrou de blocage de roue Ø 15.....		9093	4	<b>S.E.</b>	Flasque de frein AV complet (ancrage AV).....	
449	4	2	Rondelle de centrage.....		9094	4	1	Flasque de frein AV nu (ancrage AV).....	
452	4	12	Rivet alu de garniture férodo..... <b>(Conditionné)</b>		9095	4	1	Entretoise des roulements 15x20x46.....	
518	5	2	Roulement 15x42x13.....		9096	4	1	Ecrou de blocage roulement (filetage à gauche Ø int. 22 <sup>m</sup> pour flasque ancrage AR).....	
746	5	3	Vis de 7x100 tête fraisée fixation joue de rayonnage.....		9098	4	1	Feutre.....	
972	5	1	Ressort de machoire (court).....		9099	4	1	Ergot de frein avec écrou.....	
<b>9546</b>	4	<b>S.E.</b>	Corps de moyeu AV complet.....		9100	4	1	Rondelle obturatrice.....	
<b>9547</b>	4	1	Corps de moyeu avec tambour de frein nu.....		9101	4	1	Entretoise de centrage côté gauche.....	
					9157	4	1	Manchon enjoliveur.....	



# MOTOCYCLETTE Type Z 26 C ou U 26 C

Moyeu arrière complet 46 dents ~~8554~~ 9554

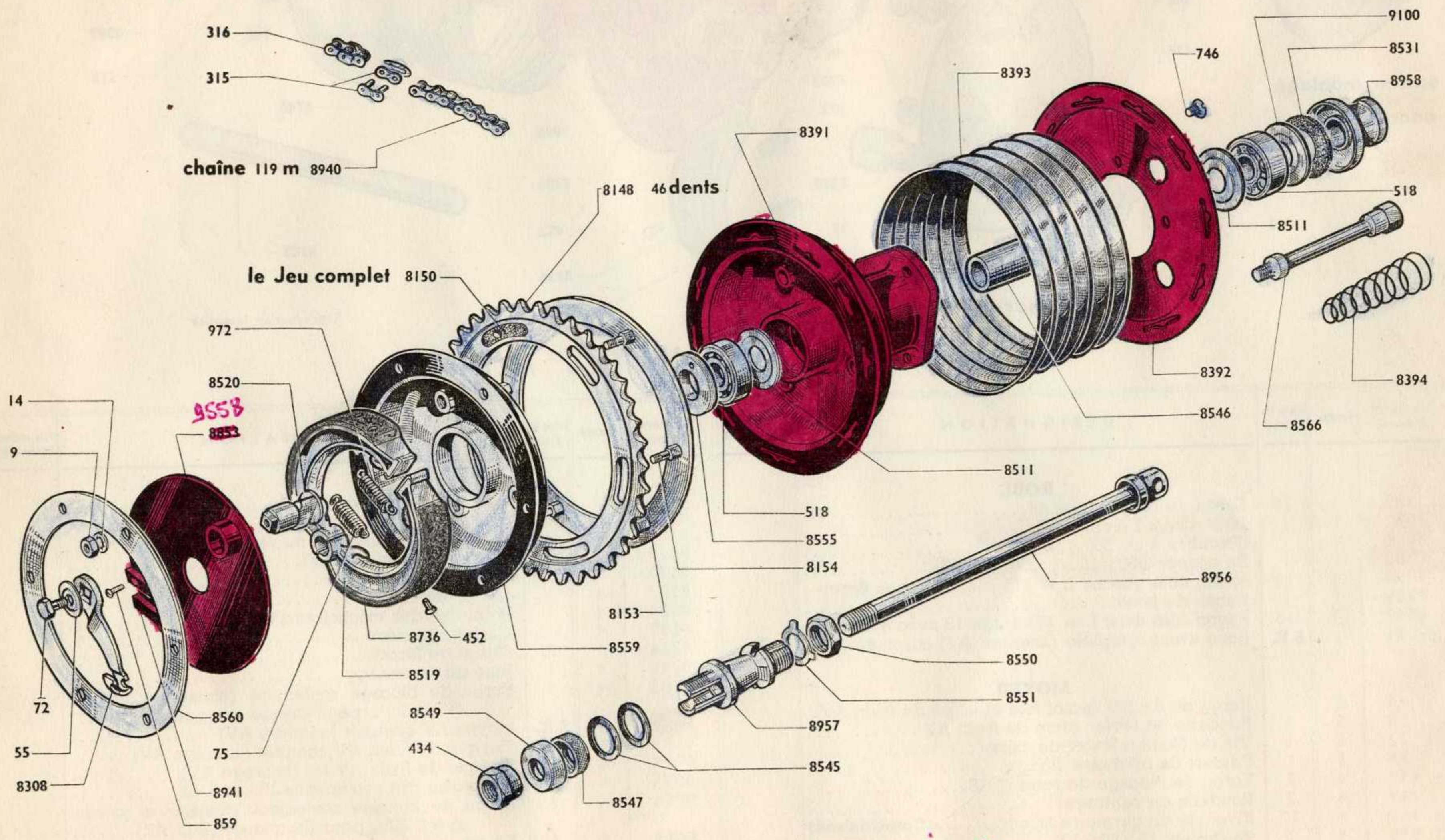

*Nota ce moyeu etai rouge a l'origine  
 il est maintenant mainte zingué mais reste special car  
 en 326 et 356 il est livré mainte*



# MOTOCYCLETTE Type Z 26 C ou U 26 C

## ROUE ARRIÈRE - MOYEU ARRIÈRE - CHAÎNE

Numéro pièces	Groupe	Nbre de pièces	DÉSIGNATION	Prix unitaire Vente détail	Numéro Pièces	Groupe	Nbre de pièces	DÉSIGNATION	Prix unitaire Vente détail
<b>ROUE</b>									
429	4	36	Ecrou de rayon jauge 18 .....		8393	4	1	Manchon enjoliveur .....	
<del>9552</del>	1	1	Jante DURAL 18X2 1/4 .....		8394	5	3	Ressort des vis de blocage moyeu AR .....	
8285	1	1	Ruban de jante .....		8511	4	2	Joue de maintien entretoise de roulement .....	
8747	4	36	Rayon L = 173 jauge 18 avec écrou .....		8519	4	2	Mâchoire garnie Ø 130 .....	
<del>9551</del>	1	1	Chambre à air 2, 5X18 .....		8520	4	1	Came des mâchoires .....	
8768	1	1	Enveloppe 300x18 moto .....		8531	4	1	Feutre de la joue entretoise droite .....	
9067	1	<b>S.E.</b>	Roue arrière complète chromée .....		8545	4	2	Rondelle de faux axe .....	
<b>MOYEU</b>									
9	5	6	Ecrou de goujon amortisseur ..... <b>(Conditionné)</b>		8546	4	1	Entretoise des roulements 15x20x75 .....	
14	5	6	Rondelle grower Ø 6 ..... <b>(Conditionné)</b>		8547	4	1	Ecrou moleté de faux axe .....	
55	5	1	Rondelle de levier came de frein AR .....		8549	4	1	Entretoise de faux axe .....	
72	5	1	Vis de fixation levier de came .....		8550	4	1	Ecrou de faux axe .....	
75	5	1	Ressort de mâchoire (long) .....		8551	5	1	Frein écrou de faux axe .....	
434	4	1	Ecrou de broche de roue AR Ø 15 .....		8555	4	1	Ecrou de blocage de roulement (filetage à droite)	
452	4	12	Rivet alu de garniture férodo ..... <b>(Conditionné)</b>		8559	4	1	Tambour de frein .....	
518	5	2	Roulement 15x42x13 .....		8560	4	1	Joue de frein AR .....	
746	5	3	Vis de 7x100 tête fraisée fixation joue de rayonnage		8566	4	3	Vis de blocage moyeu AR avec ressort L = 100 <sup>m</sup> / <sub>m</sub>	
859	5	4	Rivet de patte d'ancrage AR ..... <b>(Conditionné)</b>		8736	4	2	Garniture férodo .....	
972	5	1	Ressort de mâchoire (court) .....		<del>8852</del>	4	<b>S.E.</b>	Flasque de frein AR complet <b>9557</b>	
8148	4	1	Pignon de chaîne roue AR 46 dents .....		8853	4	1	Flasque de frein AR nu <b>9558</b>	
8150	5	1	Jeu complet de caoutchouc amortisseur roue AR ..		8941	4	1	Patte d'ancrage AR .....	
8153	4	1	Joue goujonnée amortisseur AR .....		8956	4	1	Broche de roue arrière .....	
8154	5	6	Goujon de joue amortisseur .....		8957	4	1	Faux axe de moyeu AR .....	
8308	4	1	Levier de frein AR sur came .....		8958	4	1	Joue entretoise droite .....	
<del>8389</del>	4	<b>S.E.</b>	Moyeu arrière complet 46 dents <b>9554</b>		9100	4	1	Rondelle obturatrice .....	
<del>8390</del>	4	<b>S.E.</b>	Corps de moyeu AR complet .....		<b>CHAÎNE</b>				
8391	4	1	Corps de moyeu AR nu .....		315	1	1	Attache rapide .....	
8392	4	1	Joue de rayonnage .....		316	1	1	Faux maillon .....	
					8940	1	1	Chaîne 119 maillons 12,7x7,75x8,51 .....	

**AVIS IMPORTANT.** - Les pièces mentionnées "**Conditionné**" ne sont vendues que par sachet. Voir page spéciale "**Conditionnement**" (Fin catalogue). A commander sous le numéro du sachet conditionné choisi.

**S.E.** = Sous-ensemble (ne figure pas sur le dessin).

Les prix indiqués sont susceptibles de variation sans préavis. Ils ne sont donc donnés qu'à titre indicatif.



# MOTOCYCLETTE Type Z 27 C ou U 27 C

## SUSPENSION ARRIÈRE OSCILLANTE

Suspension arrière

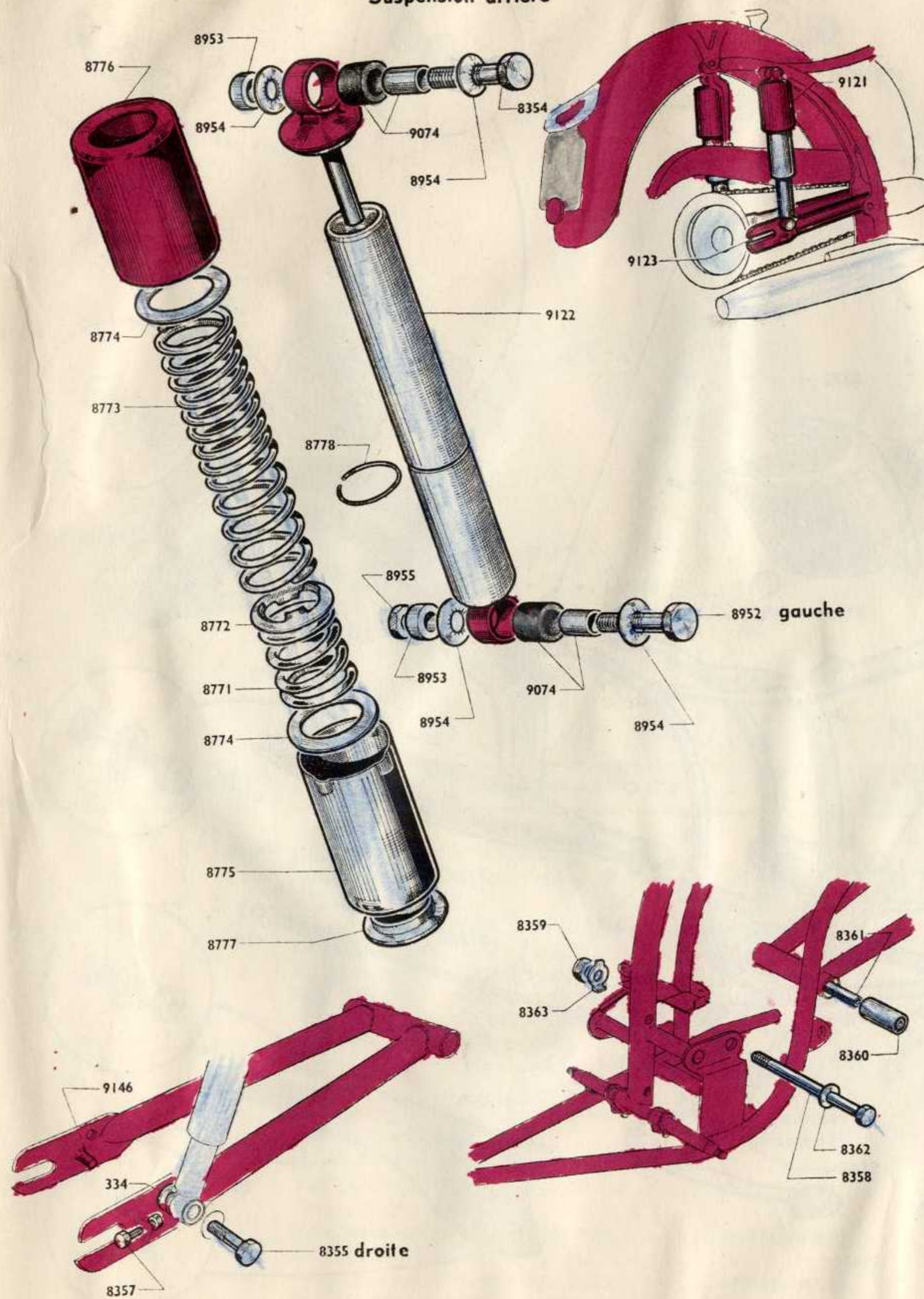

Numéro Pièces	Groupe	Nbre de pièces	DÉSIGNATION	Prix unitaire Vente détail
334	5	1	Rondelle plate Ø 12×18×2.....	
8354	5	2	Vis de fixation supérieure amortisseur = 12×150×52	
8355	5	1	Vis de fixation inférieure amortisseur côté droit = 12×150×35.....	
8357	3	2	Vis de réglage de roue AR L = 7×100×30 avec écrou .....	
8358	4	1	Axe articulation du bras L = 14×125×200 .....	
8359	4	1	Ecrou de l'axe d'articulation Ø 14×125 .....	
8360	4	2	Silenbloc du bras .....	
8361	4	1	Entretoise des silenblocs L = 80 <sup>m</sup> .....	
8362	5	1	Rondelle plate de l'axe articulation du bras Ø 14,5×25×2 .....	
8363	5	1	Rondelle frein d'écrou de l'axe articulation.....	
8771	5	2	Ressort tampon d'amortisseur de suspension .....	
8772	5	2	Cage de ressort de suspens. (rondelle de centrage)	
8773	5	2	Ressort supérieur d'amortisseur de suspension ...	
8774	5	4	Rondelle d'appui des ressorts .....	
8775	4	2	Cache inférieur d'amortisseur (poli) .....	
8776	4	2	Cache supérieur d'amortisseur (émaillé) .....	
8777	5	2	Coupelle inférieure.....	
8778	5	2	Jonc élément amortisseur .....	
8952	5	1	Vis de fix. inférieure amortisseur côté gauche = 12×150×40 .....	
8953	5	3	Rondelle entretoise d'amortisseur Ø 12×20×6 ...	
8954	5	8	Rondelle éventail.....	
8955	5	2	Ecrou des vis de fixation inférieure Ø 12×150 ...	
9074	4	4	Silenbloc avec entretoise d'élément amortisseur ..	
9121	4	2	Amortisseur arrière complet (gauche ou droit) longueur entr'axe 290 <sup>m</sup> .....	
9122	4	2	Elément d'amortisseur avec silenblocs .....	
9123	1	1	Bras oscillant .....	
9146	5	1	Ergot d'ancrage flasque de frein AR (à souder au bras).....	

**AVIS IMPORTANT.** - Les pièces mentionnées "Conditionné" ne sont vendues que par sachet. Voir page "Conditionnement" (Fin catalogue). A commander sous le numéro du sachet conditionné choisi. - **S.E.** = Sous-ensemble (ne figure pas sur le dessin).

Les prix indiqués sont susceptibles de variation sans préavis, ils ne sont donc donnés qu'à titre indicatif.



# MOTOCYCLETTE Type Z 27 C ou U 27 C

PIECES SPECIALES  
 EXPORTATION.  
 LAMPE CODE BLANCHE 60007  
 COMPTEUR ED EN MILES 50055

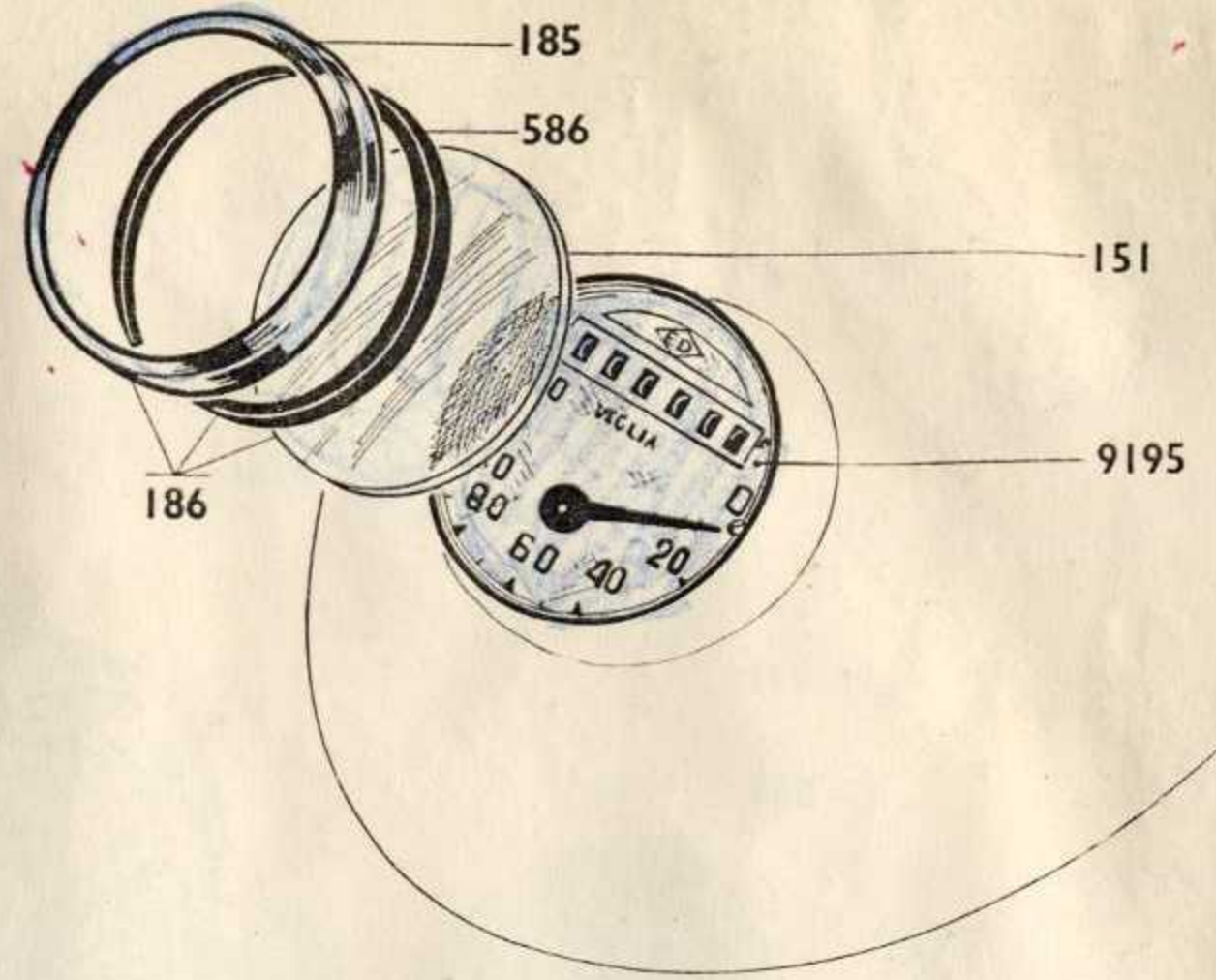
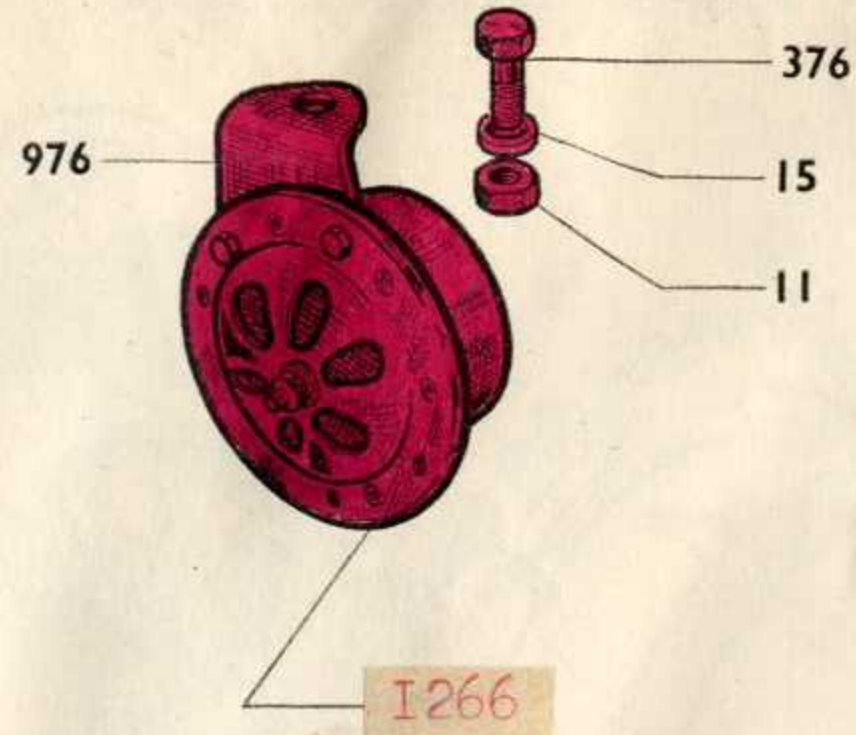

Compteur complet avec transmission 9193

Phare complet Marchal 9526

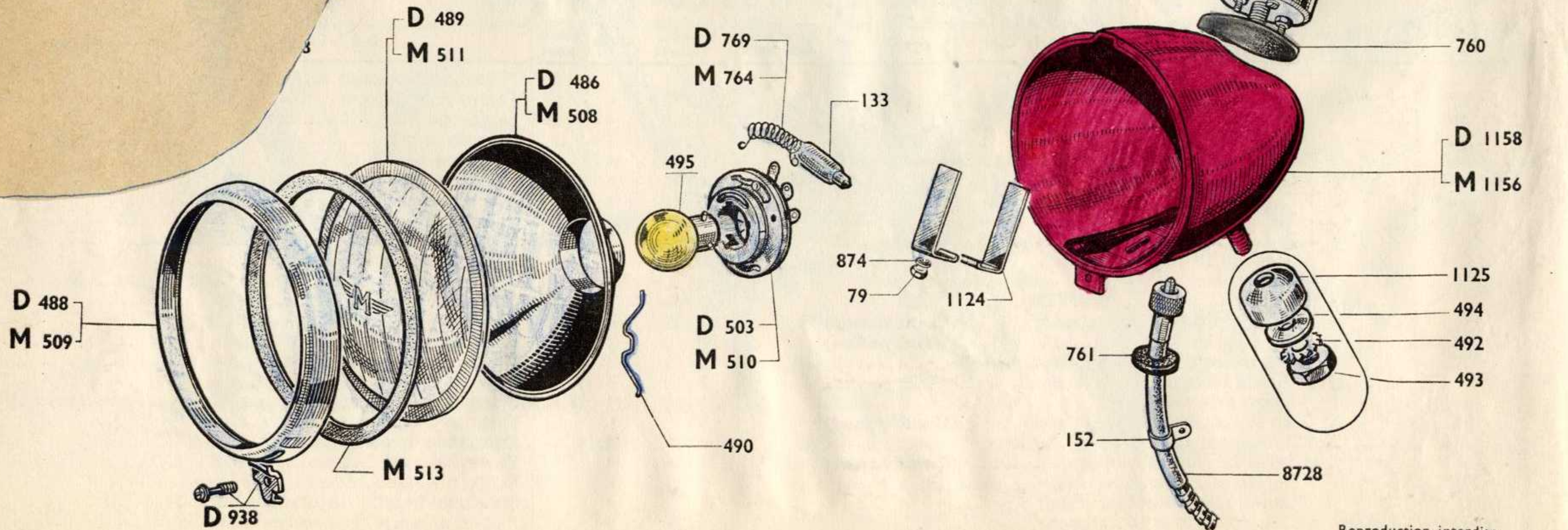



# MOTOCYCLETTE Type Z 27 C ou U 27 C

## ECLAIRAGE - COMPTEUR - AVERTISSEUR - ~~SELLE~~

			Numéro pièces	Groupe	Nbre de pièces	DÉSIGNATION	Prix unitaire Vente détail			
			151	4	1	Verre de compteur .....				
			152	5	2	Attache gaine de compteur .....				
			185	4	1	Porte de compteur chromée .....				
			186	4	<b>S.E.</b>	Lunette de compteur complète (porte, caout. et verre) .....				
			586	4	1	Caoutchouc de verre de compteur .....				
			760	4	1	Caoutchouc de fixation compteur .....				
			874	3	2	Rondelle "Acro" de Ø 5 .....				
			1124	4	2	Bride de compteur .....				
			8728	5	1	Commande flexible de compteur .....				
			9193	4	<b>S.E.</b>	Compteur complet avec caoutchouc, fixation et commande de flexible (prise pour commande flexible excentrée) .....				
			9194	4	1	Compteur (prise pour commande flexible excentrée)				
			9195	4	1	Cadran de compteur .....				
			<b>AVERTISSEUR</b>							
						376	5	1	Boulon fixation au cadre 7x13 .....	
						976	3	1	Patte d'attache au cadre .....	
			<b>1266</b>	3	1	Avertisseur " <del>Cic</del> " avec patte d'attache au cadre				
<b>PHARE MARCHAL</b>										
133	3	1	Lampe veilleuse navette 6 V. 0,35 A. ....							
490	3	5	Ressort de maintien de réflecteur .. <b>(Conditionné)</b>							
492	3	1	Rondelle éventail Ø 12 .....				<b>(Conditionné)</b>			
493	3	1	Ecrou de blocage de phare de 12x175 .....							
494	3	1	Rondelle sphérique inférieure.....							
495	3	1	Lampe avant jaune (phare-code) 6 V. 25/25 .....							
508	3	1	Réflecteur .....							
509	3	1	Porte de phare chromée.....							
510	3	1	Douille porte lampe avec résistance .....							
511	3	1	Verre de phare .....							
513	3	1	Caoutchouc de verre de phare .....							
761	4	1	Caoutchouc passage fil lumière.....							
764	3	1	Résistance de douille porte-lampe .....							
803	3	<b>S.E.</b>	Ensemble optique .....							
1125	3	1	Rondelle sphérique supérieure.....							
<b>9526</b>	3	<b>S.E.</b>	Phare complet .....							
1156	3	1	Calotte de phare .....							
<b>COMPTEUR (valable pour les deux phares)</b>										
79	5	2	Ecrou de bride de compteur de 5x90 <b>(Conditionné)</b>							

**AVIS IMPORTANT.** - Les pièces mentionnées "**Conditionné**" ne sont vendues que par sachet . Voir page spéciale "**Conditionnement**" (Fin Catalogue). A commander sous le numéro du sachet conditionné choisi. - **S.E.** = Sous-ensemble (ne figure pas sur le dessin).

Les prix indiqués sont susceptibles de variation sans préavis. Ils ne sont donc donnés qu'à titre indicatif.



# MOTOCYCLETTE

## Type Z 26 C ou U 26 C

### GUIDON - FIXATION DE GUIDON - COMMANDES COMMUTATEUR - CANALISATION ELECTRIQUE

guidon complet Saker 8494

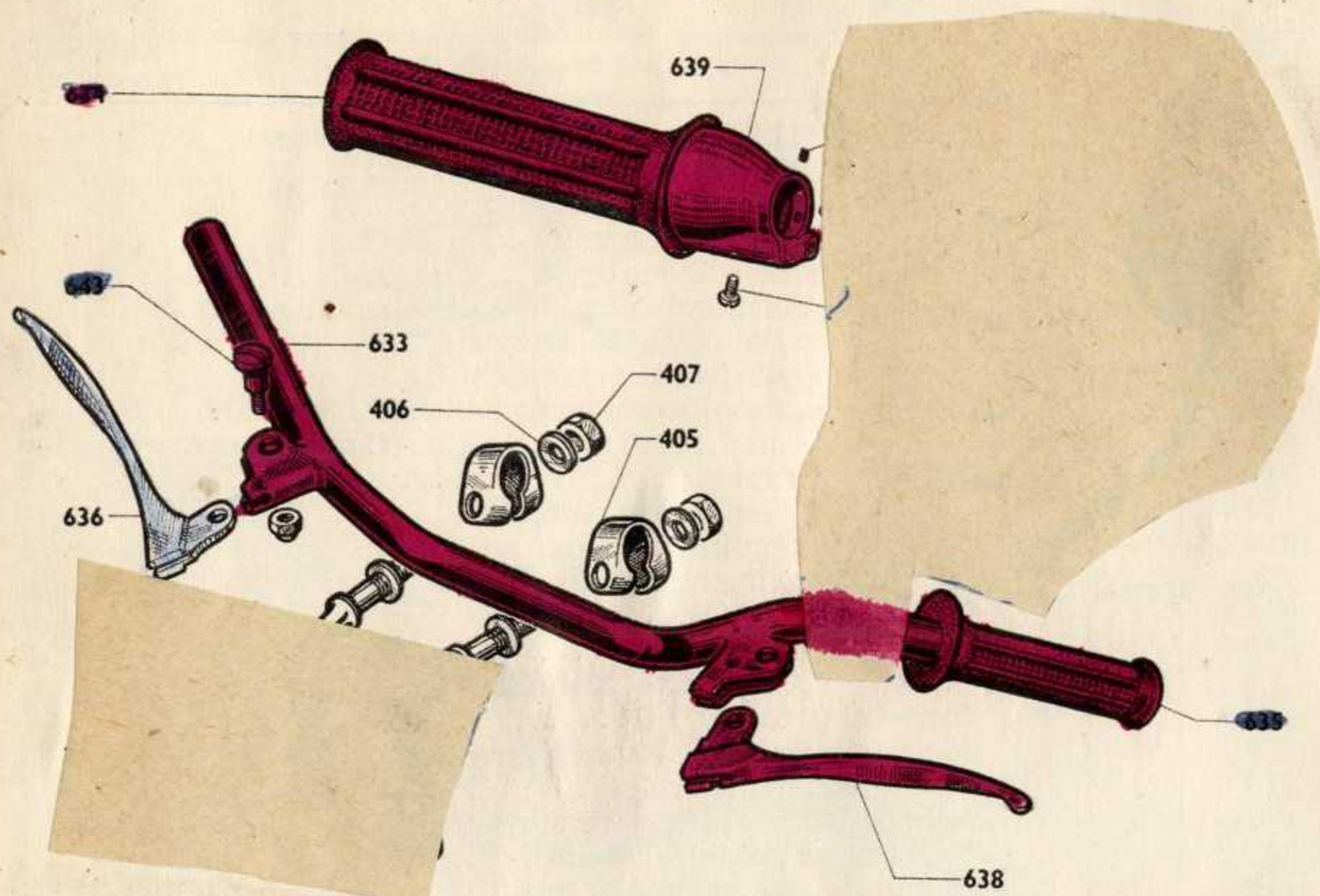

Commande des gaz complète 8994



Commande de frein avant complète 8498



Commande de débrayage complète 8497

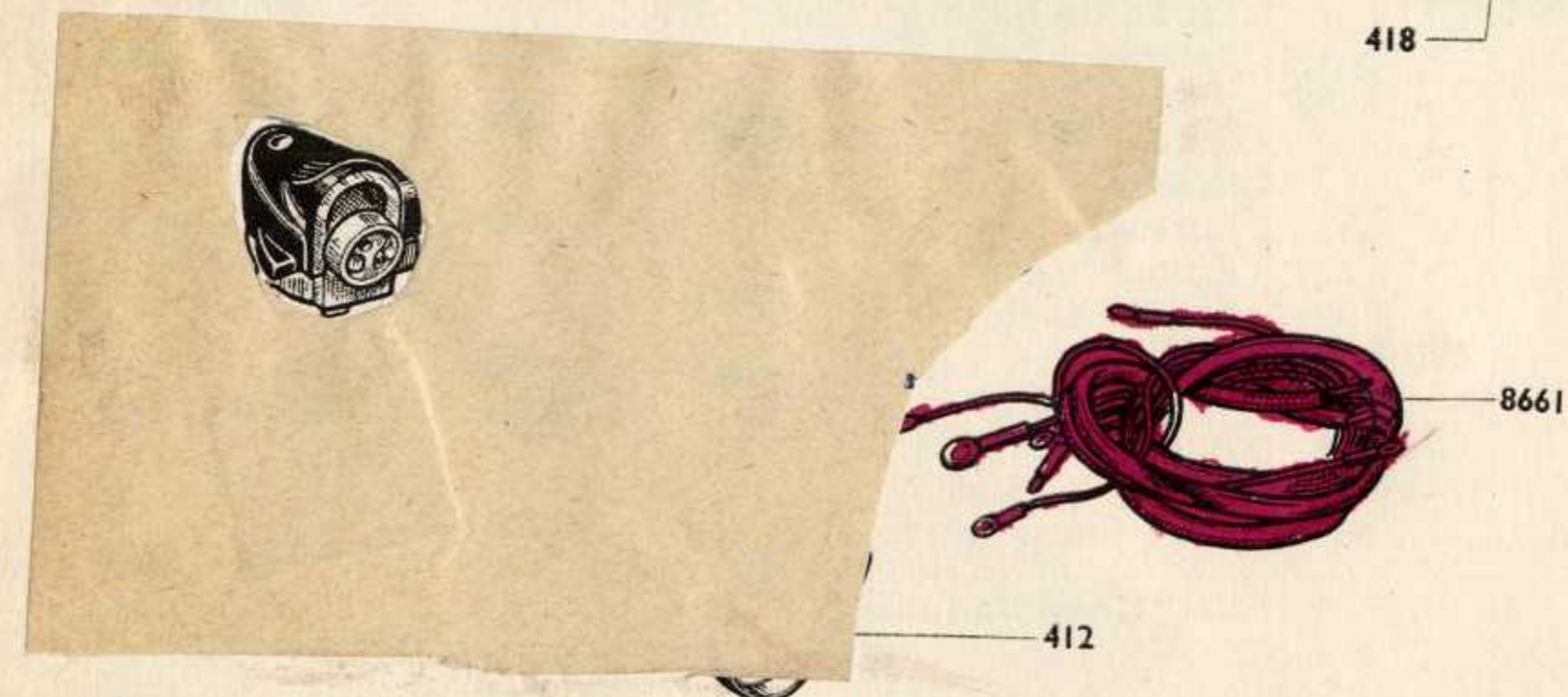
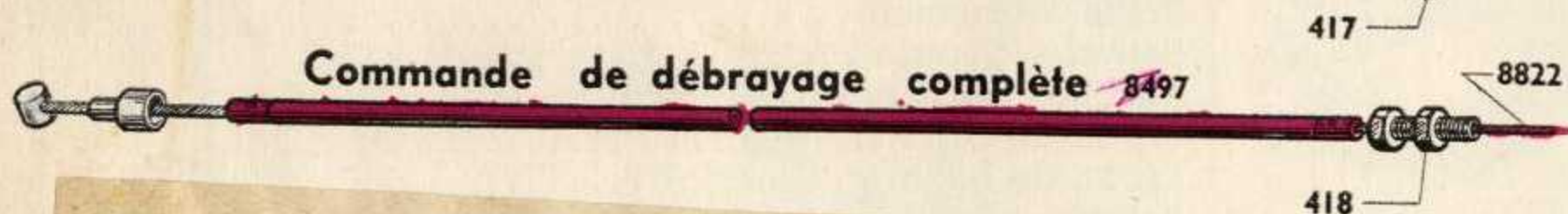

Commutateur complet 8380

Numéro Pièces	Groupe	Nbre de pièces	DÉSIGNATION	Prix unitaire Vente détail
<b>GUIDON "SAKER"</b>				
188	3	1	Vis de curseur ..... (Conditionné)	
633	1	1	Cintre de guidon.....	
634	5	1	Poignée caoutchouc droite.....	
635	5	1	Poignée caoutchouc gauche.....	
636	4	1	Levier de frein avant.....	
638	4	1	Levier de débrayage.....	
639	4	1	Poignée tournante complète Saker (voir Nota) ..	
640	4	1	Casque enjoliveur côté gauche.....	
641	4	6	Vis concave fixat. casque de poignée (Conditionné)	
643	4	1	Axe avec écrou de levier de frein avant.....	
8494	1	<b>S.E.</b>	Guidon complet Saker avec poignée tournante sans commutateur.....	
8496	4	1	Axe avec écrou (entretoise et rondelles) de levier débrayage.....	
<b>FIXATION GUIDON</b>				
391	5	2	Rondelle grower Ø 12 ..... (Conditionné)	
403	4	2	Support de guidon.....	
404	4	2	Ecrou de support guidon.....	
405	4	2	Collier de fixation.....	
406	5	4	Rondelle plate de collier de fixation.....	
407	4	2	Ecrou de collier.....	
<b>COMMANDES</b>				
417	5	1	Serre câble de frein avant..... (Conditionné)	
418	5	2	Barillet réglage frein avant (et embrayage) ..... (Conditionné)	
450	5	1	Câble des gaz.....	
8455	4	1	Attache gaine de frein AV.....	
8497	5	1	Commande de débrayage complète.....	
8498	5	1	Commande de frein AV complète.....	
8822	5	1	Câble de débrayage.....	
8823	5	1	Câble de frein AV.....	
8994	5	1	Commande des gaz complète.....	
<b>COMMUTATEUR-CANALISATION</b>				
412	5	3	Attache fils..... (Conditionné)	
8110	3	1	Ecrou de bouton avertisseur.....	
8379	3	<b>S.E.</b>	Commutateur complet avec canalisation.....	
8380	3	1	Commutateur complet sans canalisation.....	
8381	3	1	Couvercle de commutateur.....	
8382	3	1	Manette de commutateur.....	
8383	3	1	Bouton avertisseur.....	
8496	4	1	Axe avec écrou (entretoise et rondelle) fixation commutateur.....	
8661	3	1	Canalisation électrique complète (filerie).....	
8663	3	1	Ressort de bouton avertisseur.....	
8664	3	1	Rondelle de masse du bouton avertisseur.....	
8665	3	1	Galette de contact du commutateur.....	
711	5	1	Rétroviseur avec fixation.....	

**NOTA.** - La poignée tournante étant sertie, les pièces formant l'ensemble de celle-ci ne sont pas vendues au détail, sauf les vis de fixation.



# VELOMOTEUR Type Z 57 C ou U 57 C

## ECLAIRAGE - COMPTEUR - AVERTISSEUR - SELLE

Numéro Pièces	Groupe	Nbre de pièces	DÉSIGNATION	Prix unitaire Vente détail	Numéro pièces	Groupe	Nbre de pièces	DÉSIGNATION	Prix unitaire Vente détail
<b>PHARE DUCELLIER</b>									
133	3	1	Lampe veilleuse navette 6 V. 0,35 A. ....		151	4	1	Verre de compteur .....	
486	3	1	Réflecteur .....		152	5	2	Attache gaine de compteur .....	
488	3	1	Porte de phare chromée.....		185	4	1	Porte de compteur chromée .....	
489	3	1	Verre de phare .....		186	4	<b>S.E.</b>	Lunette de compteur complète (porte, caout. et verre) .....	
490	3	5	Ressort de maintien de réflecteur .. <b>(Conditionné)</b>		586	4	1	Caoutchouc de verre de compteur .....	
492	3	1	Rondelle éventail Ø 12..... <b>(Conditionné)</b>		760	4	1	Caoutchouc de fixation compteur .....	
493	3	1	Ecrou de blocage de phare de 12x175 .....		874	3	2	Rondelle "Acro" de Ø 5 .....	
494	3	1	Rondelle sphérique inférieure.....		1124	4	2	Bride de compteur .....	
495	3	1	Lampe avant jaune (phare-code) 6 V. 25/25 .....		8728	5	1	Commande flexible de compteur .....	
503	3	1	Douille porte lampe avec résistance .....		9193	4	<b>S.E.</b>	Compteur complet avec caoutchouc, fixation et commande de flexible (prise pour commande flexible excentrée) .....	
761	4	1	Caoutchouc passage fil lumière.....		9194	4	1	Compteur (prise pour commande flexible excentrée)	
769	3	1	Résistance de douille porte lampe .....		9195	4	1	Cadran de compteur .....	
804	3	<b>S.E.</b>	Ensemble optique .....						
938	3	1	Agrafe de maintien porte de phare avec vis.....						
1125	3	1	Rondelle sphérique supérieure.....						
1157	3	<b>S.E.</b>	Phare complet .....						
1158	3	1	Calotte de phare .....						
<b>PHARE MARCHAL</b>									
133	3	1	Lampe veilleuse navette 6 V. 0,35 A. ....		376	5	1	Boulon fixation au cadre 7x13 .....	
490	3	5	Ressort de maintien de réflecteur .. <b>(Conditionné)</b>		976	3	1	Patte d'attache au cadre .....	
492	3	1	Rondelle éventail Ø 12 .....		989	3	1	Avertisseur "Cicca" avec patte d'attache au cadre	
493	3	1	Ecrou de blocage de phare de 12x175 .....						
494	3	1	Rondelle sphérique inférieure.....						
495	3	1	Lampe avant jaune (phare-code) 6 V. 25/25 .....						
508	3	1	Réflecteur .....						
509	3	1	Porte de phare chromée.....						
510	3	1	Douille porte lampe avec résistance .....						
511	3	1	Verre de phare .....						
513	3	1	Caoutchouc de verre de phare .....						
761	4	1	Caoutchouc passage fil lumière.....						
764	3	1	Résistance de douille porte-lampe .....						
803	3	<b>S.E.</b>	Ensemble optique .....						
1125	3	1	Rondelle sphérique supérieure.....						
1155	3	<b>S.E.</b>	Phare complet .....						
1156	3	1	Calotte de phare .....						
<b>COMPTEUR (valable pour les deux phares)</b>									
79	5	2	Ecrou de bride de compteur de 5x90 <b>(Conditionné)</b>						
<b>AVERTISSEUR</b>									
<b>SELLE</b>									
					4	5	2	Rondelle plate Ø 7 .....	<b>(Conditionné)</b>
					11	5	2	Ecrou de 7x100 .....	<b>(Conditionné)</b>
					12	5	1	Ecrou de 8x125 .....	<b>(Conditionné)</b>
					15	5	2	Rondelle grower Ø 7 .....	<b>(Conditionné)</b>
					16	5	1	Rondelle grower Ø 8 .....	<b>(Conditionné)</b>
					102	5	1	Rondelle plate de 8,5x22 .....	<b>(Conditionné)</b>
					182	5	5	Crochet de sandow (long) .....	<b>(Conditionné)</b>
					183	5	10	Crochet de sandow (court) .....	<b>(Conditionné)</b>
					473	5	1	Jeu de sandows (5) .....	
					748	5	1	Ecrou avec rondelle sertie de fix. inf. ressort central	
					954	5	5	Ressort horizontal de nez de selle .....	
					955	5	1	Entretoise de nez de selle fix. ressorts horizontaux	
					1067	1	1	Housse de selle .....	
					8399	5	2	Boulon fixation avant bâti de selle 7x100x75 .....	
					8633	5	1	Ressort de selle central .....	
					8634	5	1	Boulon fixation supérieure ressort central .....	
					8637	5	1	Etrier fixation inférieure ressort central .....	
					9154	1	<b>S.E.</b>	Selle complète .....	
					9155	1	1	Bâti de selle .....	

**AVIS IMPORTANT.** - Les pièces mentionnées "**Conditionné**" ne sont vendues que par sachet. Voir page spéciale "**Conditionnement**" (Fin Catalogue). A commander sous le numéro du sachet conditionné choisi. - **S.E.** = Sous-ensemble (ne figure pas sur le dessin).  
Les prix indiqués sont susceptibles de variation sans préavis. Ils ne sont donc donnés qu'à titre indicatif.

Reproduction interdite



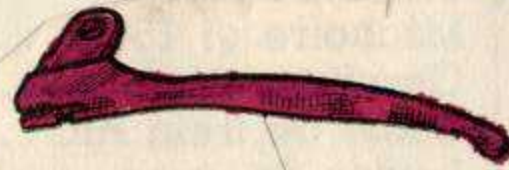
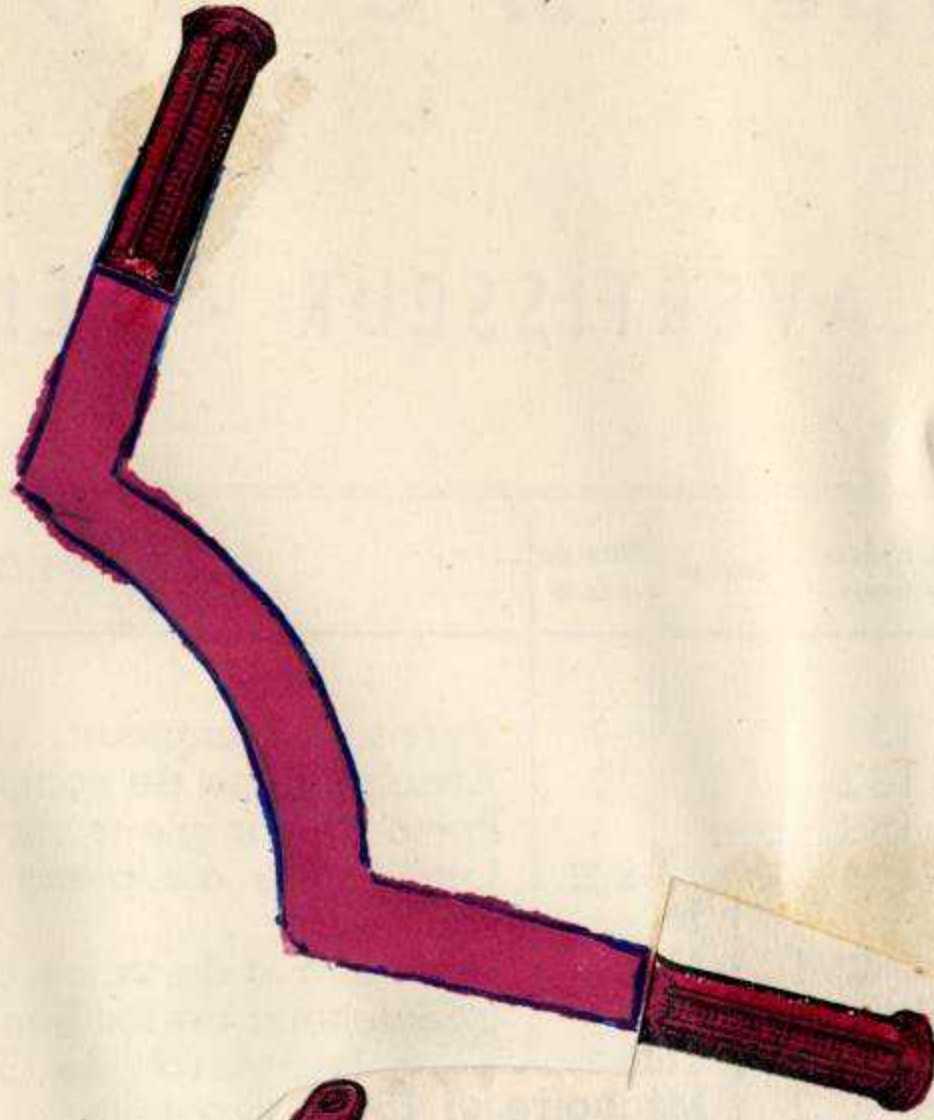
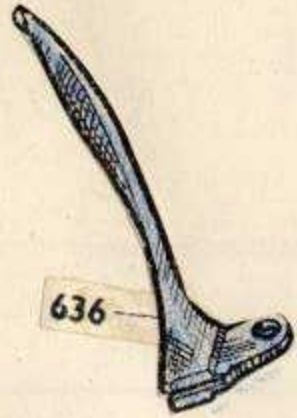

Commande des gaz complète 8994 9562 450



Commande de frein avant complète 8498 9560 8823



Commande de débrayage complète 8497 9561 8822

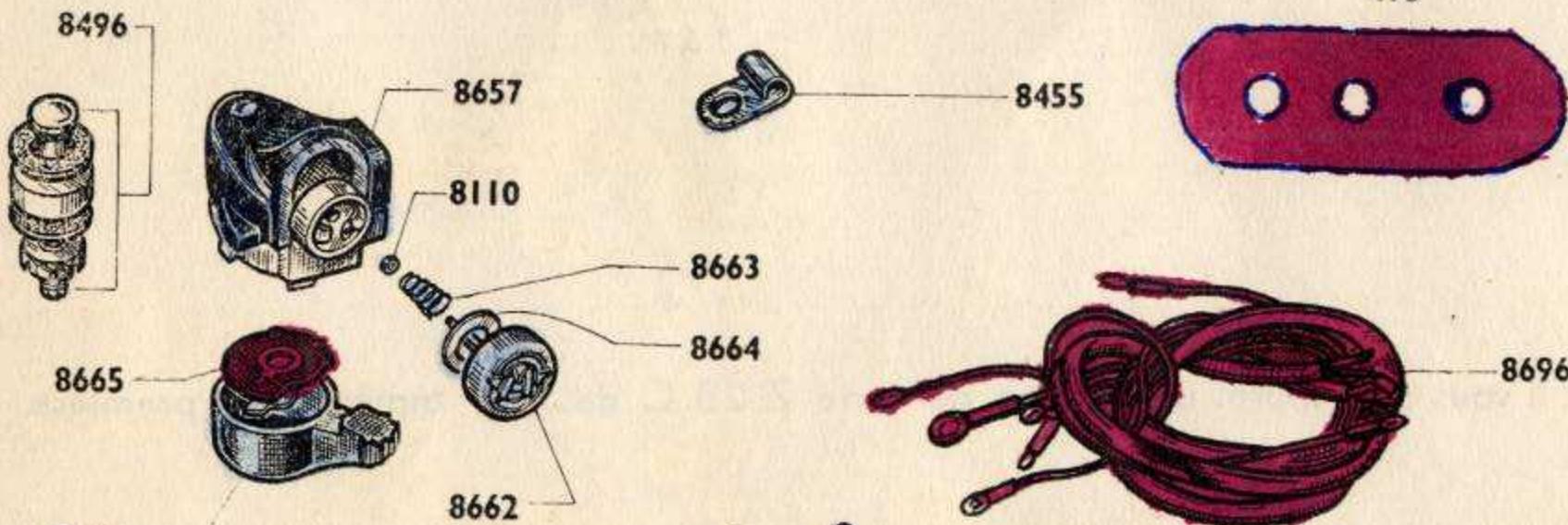
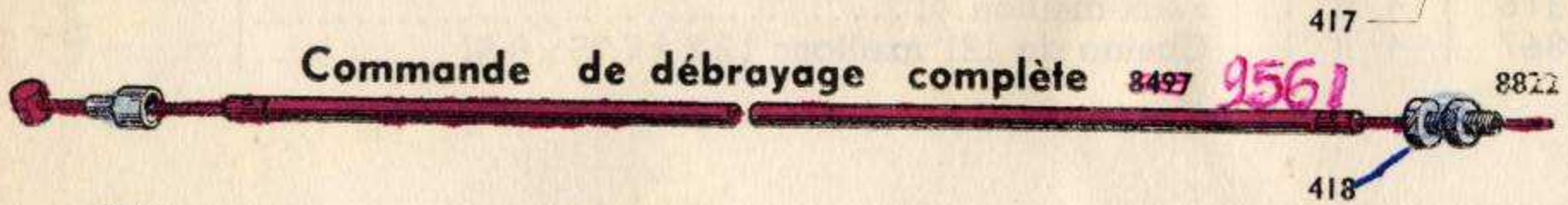

Commutateur complet 8695

Reproduction interdite



# MOTOBÉCANE

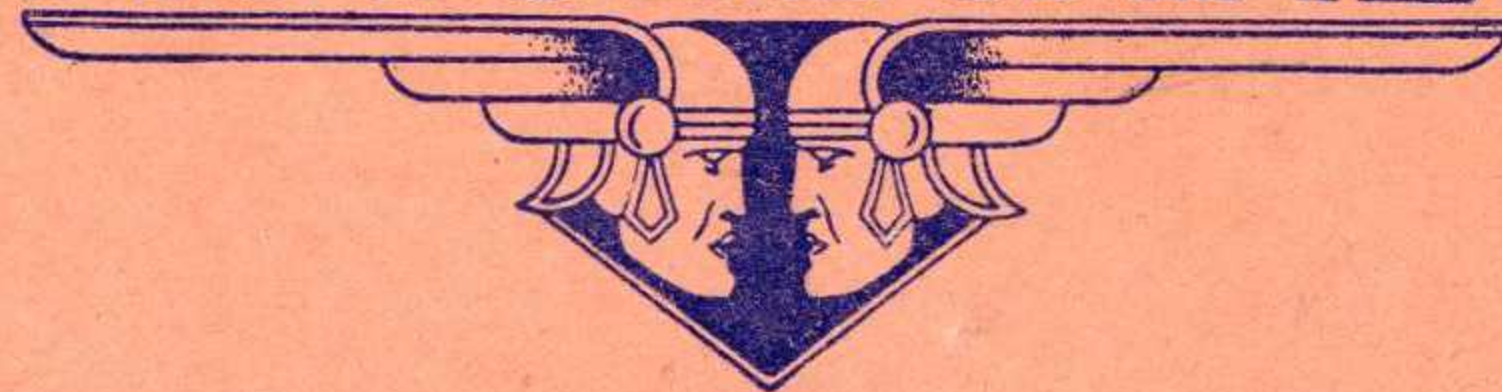

Société Anonyme au Capital de 1.373.600.000 frs

Siège Social : **16, Rue Lesault** — PANTIN (Seine)

ADR. TÉLÉGR.: MOTOBÉCANE-PANTIN - R.C. Seine 54 B 7.011

C. C. P. PARIS 1597-97

Adresser la correspondance Boite Postale N° 49 PANTIN

MAGASIN PIÈCES DÉTACHÉES :

**13, Rue Beaurepaire** — PANTIN (Seine)

ATELIER DE RÉPARATIONS :

**35, Rue Baudin** — LE PRÉ-ST-GERVAIS (Seine)

*Les Magasins et Ateliers sont ouverts tous les jours, sauf le Samedi, de 8 h. à 11 h. 30 et de 13 h. 30 à 17 h. Le Vendredi fermeture à 15 h*