

# Guide d'utilisation





# Le guide d'utilisation en ligne

Retrouvez votre guide d'utilisation sur le site Internet de Peugeot, rubrique «Espace personnel».

Cet espace personnel vous propose des conseils et d'autres informations utiles à l'entretien de votre véhicule.

Consulter le guide d'utilisation en ligne vous permet également d'accéder aux dernières informations disponibles, facilement identifiables par le marque-pages, repérable à l'aide de ce pictogramme :



**Nous attirons votre attention sur le point suivant :**

La pose d'un équipement ou d'un accessoire électrique non référencé par Automobiles PEUGEOT, peut entraîner une panne du système électronique de votre véhicule. Nous vous remercions de bien vouloir noter cette particularité et, vous conseillons de prendre contact avec un représentant de la marque PEUGEOT pour vous faire présenter les équipements et accessoires référencés.

 Si la rubrique «Espace personnel» n'est pas disponible dans le site marque de votre pays, vous pouvez consulter votre guide d'utilisation à l'adresse suivante :  
<http://public.servicebox.peugeot.com>

Sélectionnez :

- > le lien dans l'accès aux «Particuliers»,
- > la langue,
- > la silhouette du modèle,
- > la date d'édition correspondant à la date de la 1<sup>ère</sup> immatriculation.

Vous y retrouverez votre guide d'utilisation, dans les mêmes présentations.

# BIENVENUE

Nous vous remercions d'avoir choisi une 208.  
Ce guide d'utilisation est conçu afin de vous faire profiter pleinement de votre véhicule dans toutes ses situations de vie.

Vous trouvez ainsi, dès les premières pages, un sommaire détaillé suivi d'une prise en main rapide destinée à faciliter la découverte de votre véhicule.

Tous les détails propres à votre véhicule, confort, sécurité, informations pratiques, vous sont ensuite présentés dans ce guide pour mieux l'apprécier et pleinement en profiter.

Chaque modèle peut ne reprendre qu'une partie des équipements mentionnés dans ce guide, selon le niveau de finition, les modèles, les versions et les caractéristiques propres au pays où il est commercialisé.

## Légende

### **Avertissement :**

ce symbole repère des avertissements que vous devez impérativement respecter pour votre propre sécurité, la sécurité d'autrui et, pour ne pas risquer d'endommager votre véhicule.



### **Protection de l'environnement :**

ce symbole accompagne des conseils relatifs à la protection de l'environnement.

### **Information :**

ce symbole attire votre attention sur des informations complémentaires pour une meilleure utilisation de votre véhicule.



### **Renvoi de page :**

ce symbole vous invite à vous rendre aux pages détaillant la fonctionnalité.

Prise en main		Ouvertures <b>2</b>		Conduite <b>4</b>	
Eco-conduite		Clé à télécommande	43	Démarrage-arrêt du moteur	80
Contrôle de marche <b>1</b>		Alarme	50	Frein de stationnement manuel	81
Combinés	21	Lève-vitres électriques	52	Boîte de vitesses manuelle	82
Témoins	23	Coffre	54	Indicateur de changement de rapport	83
Indicateurs	33	Toit panoramique	55	Boîte manuelle pilotée	84
Ordinateur de bord	38			Boîte de vitesses automatique	87
Ordinateur de bord avec l'écran tactile	40			Stop & Start	90
				Aide au démarrage en pente	93
				Limiteur de vitesse	94
				Régulateur de vitesse	96
				Aide au stationnement	99
		Confort <b>3</b>		Visibilité <b>5</b>	
		Sièges avant	56	Commandes d'éclairage	101
		Banquette arrière	59	Feux à diodes électroluminescentes	104
		Sièges arrière	61	Feux diurnes	104
		Rétroviseurs	62	Allumage automatique des feux	106
		Réglage du volant	64	Réglage des projecteurs	107
		Ventilation	65	Éclairage statique d'intersection	108
		Chauffage	67	Commandes d'essuie-vitre	109
		Air conditionné manuel	67	Balayage automatique	111
		Air conditionné automatique bizona	69	Plafonnier	113
		Désembuage - Dégivrage de la lunette arrière	72	Éclairage d'ambiance intérieure	114
		Aménagements intérieurs	73		
		Aménagements du coffre	77		



## Sécurité

## 6

Indicateurs de direction	115
Signal de détresse	115
Appel d'urgence ou d'assistance	116
Avertisseur sonore	116
Système ESP	117
Ceintures de sécurité	120
Airbags	123
Sièges enfants	127
Sièges enfants ISOFIX	133
Sécurité enfants	136

## Informations pratiques

## 7

Kit de dépannage provisoire de pneumatique	137
Changement d'une roue	143
Changement d'une lampe	150
Changement d'un fusible	157
Batterie 12 V	163
Mode économie d'énergie	166
Changement d'un balai d'essuie-vitre	167
Remorquage du véhicule	168
Attelage d'une remorque	170
Pose des barres de toit	172
Accessoires	173

## Vérifications

## 8

Capot	176
Moteurs essence	177
Moteurs Diesel	178
Réservoir de carburant	179
Détrompeur carburant (Diesel)	181
Panne de carburant (Diesel)	183
Vérification des niveaux	184
Contrôles	187

## Caractéristiques techniques

## 9

Motorisations essence	189
Masses essence	190
Motorisations Diesel	192
Masses Diesel	194
Dimensions	196
Éléments d'identification	197

## Audio et télématique

Urgence ou assistance	199
Écran tactile	201
Autoradio / Bluetooth	255
Autoradio	279

## Recherche Visuelle

## Index alphabétique

## À l'extérieur

### Stop & Start

Ce système met le moteur momentanément en veille lors des arrêts de la circulation (feux rouges, encombrements, autres...). Le moteur redémarre automatiquement dès que vous souhaitez repartir. Parfaitement adapté à un usage urbain, le Stop & Start permet de réduire la consommation de carburant, les émissions de gaz polluant et le niveau sonore à l'arrêt.

▶ 90

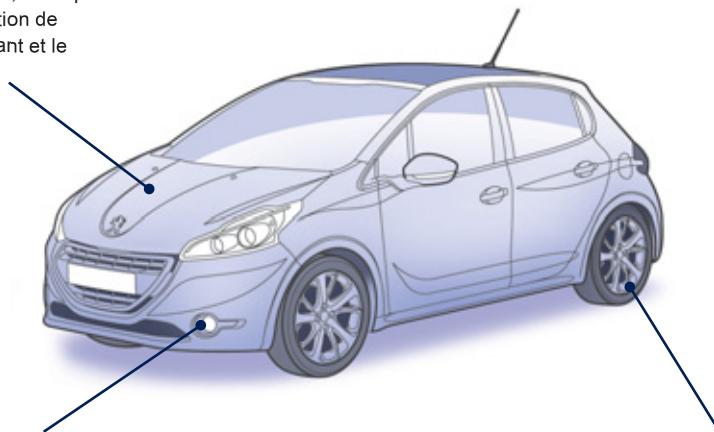

### Éclairage statique d'intersection

A basse vitesse, cet éclairage vous assure automatiquement une visibilité supplémentaire dans les virages, aux intersections, dans les manoeuvres de parking..., grâce au projecteur antibrouillard avant correspondant.

▶ 108

### Programme de stabilité électronique

Ce programme vous permet d'assurer la stabilité directionnelle du véhicule dans la limite des lois de la physique.

▶ 117

## À l'extérieur

### Kit de dépannage provisoire de pneumatique

Ce kit est un système complet, composé d'un compresseur et d'une cartouche de produit de colmatage, pour effectuer une réparation provisoire du pneumatique.

▶ 137

### Toit panoramique

Équipé de guides de lumière, ce toit largement vitré vous assure une visibilité et une luminosité incomparables dans l'habitacle.

▶ 55

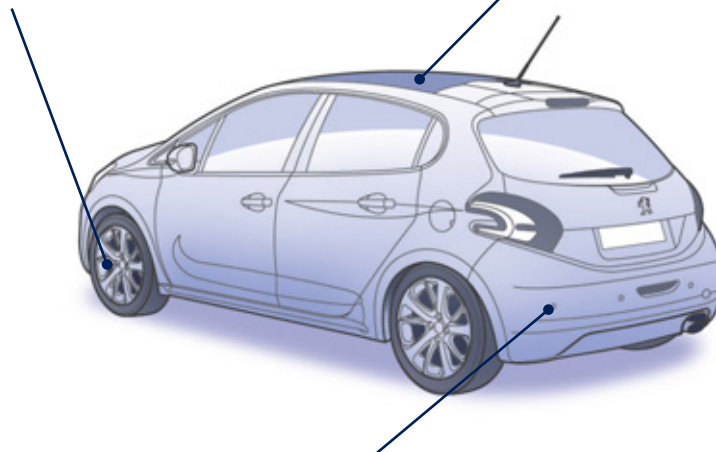

### Aide au stationnement arrière

Cet équipement vous avertit lors de vos manoeuvres de recul en détectant les obstacles situés derrière le véhicule.

▶ 99

# Ouvrir

## Clé à télécommande

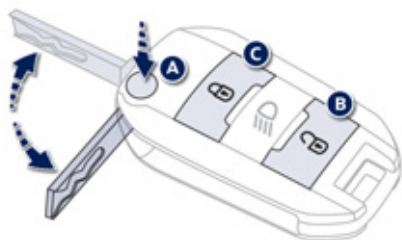

- A. Dépliage / Repliage de la clé.
- B. Déverrouillage du véhicule.

### Autres fonctions disponibles...

- C. Verrouillage du véhicule.  
Localisation du véhicule.

▶ 43

## Réservoir de carburant



1. Ouverture de la trappe à carburant.
2. Ouverture du bouchon de réservoir.

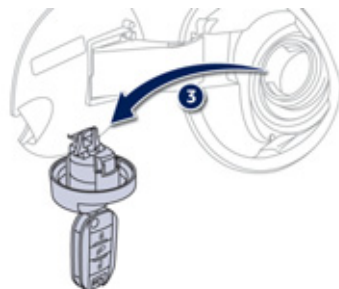

3. Accrochage du bouchon de réservoir.  
Contenance du réservoir : 50 litres environ.

▶ 179

## Capot moteur

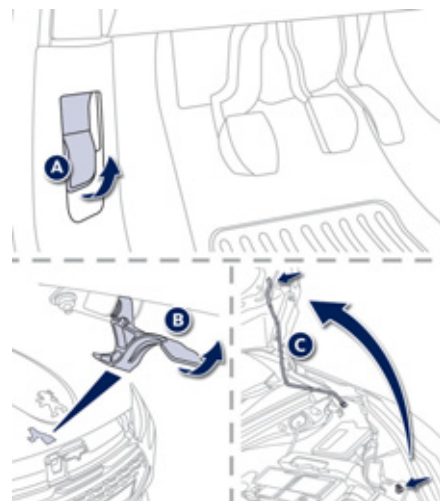

- A. Commande intérieure.
- B. Commande extérieure.
- C. Béquille de capot.

▶ 176

# À l'intérieur

## Éclairage d'ambiance intérieure

Cet éclairage tamisé de l'habitacle vous facilite la visibilité à l'intérieur du véhicule en cas de faible luminosité. Celui-ci est composé de plusieurs lampes, situées sous le combiné, dans les caves à pieds, au plafonnier et sur chaque côté du toit panoramique.

▶ 114

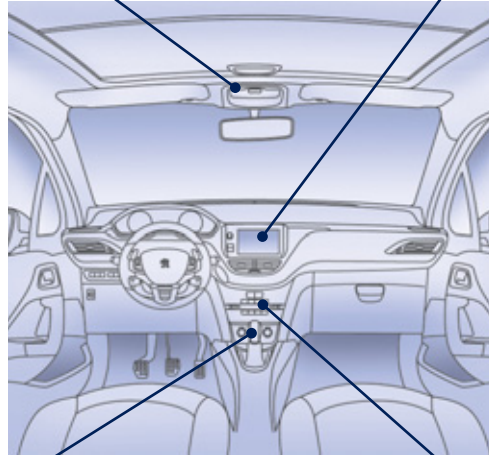

## Systèmes audio et communication

Ces équipements bénéficient des dernières technologies : autoradio compatible MP3, lecteur USB, kit mains-libres Bluetooth, navigation avec écran couleur, prises auxiliaires, système audio Hi-Fi, ...

### Écran tactile

▶ 201

### Autoradio Bluetooth

▶ 255

### Autoradio

▶ 279

## Boîte manuelle pilotée

Cet équipement vous assure une conduite combinant un mode tout automatique et un mode manuel.

▶ 84

## Air conditionné automatique bizona

Cet équipement permet, après le réglage d'un niveau de confort, de gérer ensuite automatiquement ce niveau en fonction des conditions climatiques extérieures.

▶ 69

## Poste de conduite

1. Commandes du régulateur de vitesse / limiteur de vitesse.
2. Commandes au volant de l'écran tactile.
3. Commandes d'éclairage et d'indicateurs de direction.
4. Commandes d'essuie-vitre / lave-vitre / ordinateur de bord.
5. Commande d'ouverture du capot.
6. Commande de réglages du volant.
7. Airbag conducteur.  
Avertisseur sonore.
8. Réglage en hauteur des projecteurs.
9. Barrette de commandes.
10. Aérateurs latéraux orientables et obturables.
11. Buse de dégivrage ou de désembuage des vitres latérales avant.
12. Combiné.
13. Buse de dégivrage ou de désembuage du pare-brise.
14. Capteur d'ensoleillement.
15. Boîte à gants / Neutralisation de l'airbag passager.
16. Airbag passager.
17. Écran multifonction / Autoradio.
18. Aérateurs centraux orientables et obturables.
19. Boutons du signal de détresse et du verrouillage centralisé.
20. Commandes de chauffage / air conditionné.
21. Prise accessoires 12 V.  
Prise USB / Jack.  
Prise USB supplémentaire.
22. Rangement ouvert.  
Porte-canettes.
23. Levier de vitesses.
24. Accoudoir central avec rangements.
25. Frein de stationnement.

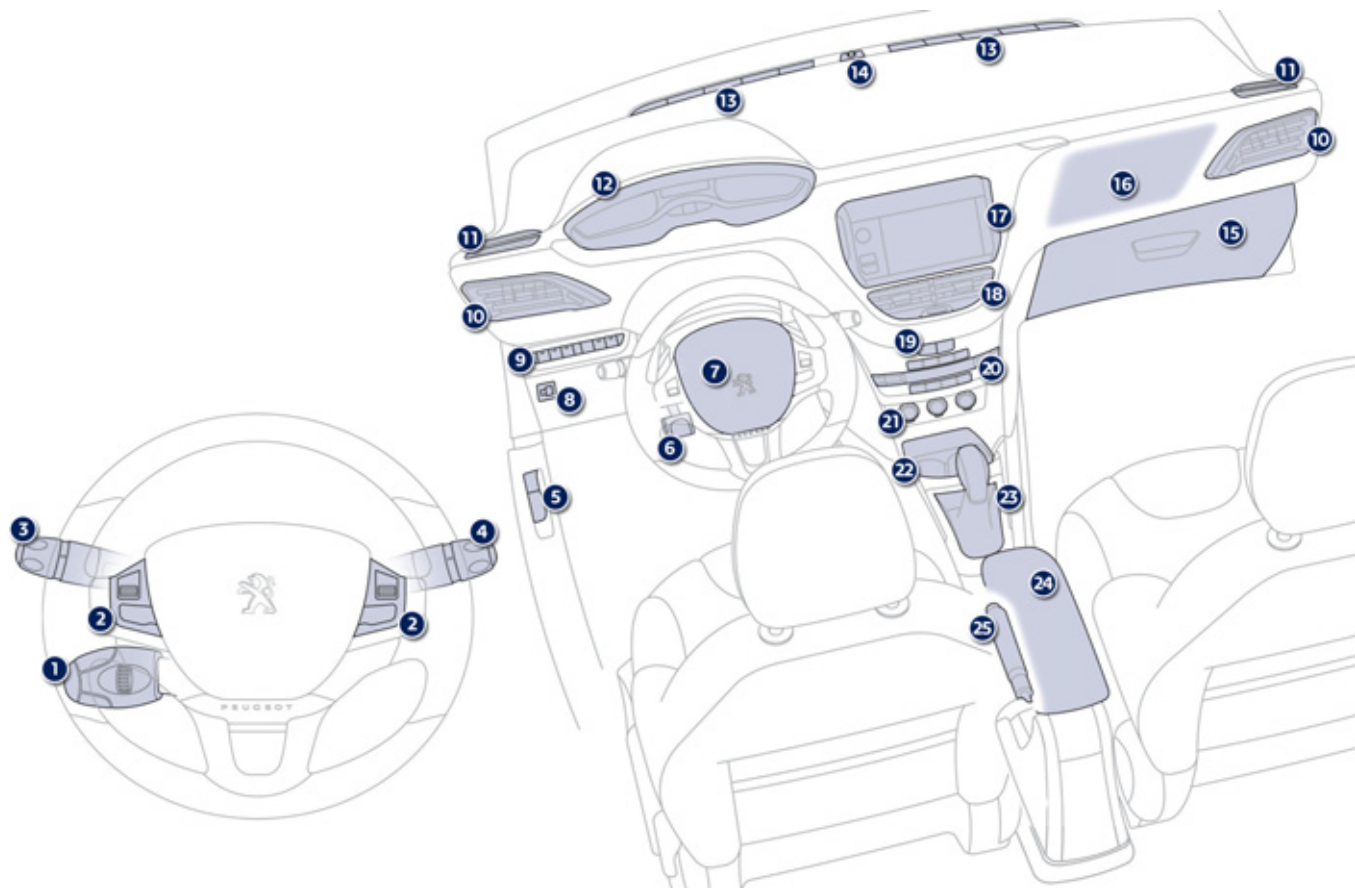

# Bien s'installer

## Sièges avant

### Réglages manuels

1. Réglage de la hauteur de l'appui-tête.
2. Réglage de l'inclinaison du dossier.
3. Réglage de la hauteur de l'assise du siège.
4. Réglage longitudinal du siège.

▶ 56

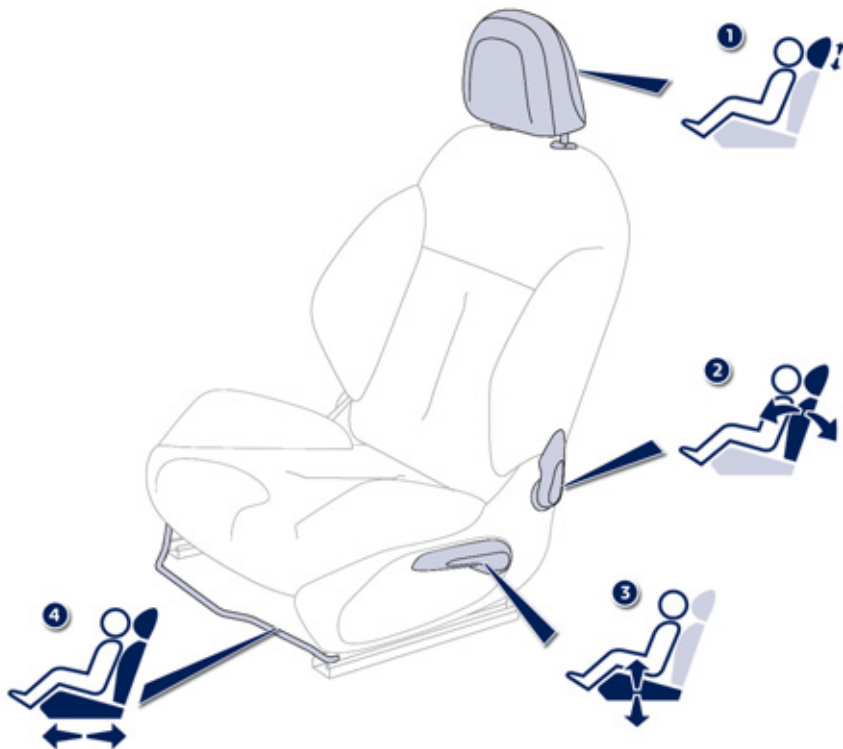



## Bien s'installer

### Réglage appui-tête



Pour le monter, tirez-le vers le haut.  
Pour le descendre, appuyez simultanément sur l'ergot **A** et sur l'appui-tête.

▶ 57

### Réglage du volant

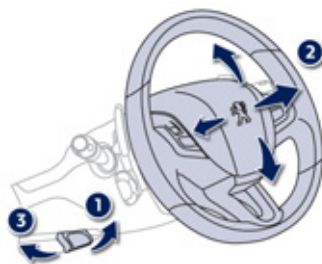

1. Déverrouillage de la commande.
2. Réglage de la hauteur et de la profondeur.
3. Verrouillage de la commande.

**!** Par mesure de sécurité, ces opérations doivent impérativement être effectuées à l'arrêt.

▶ 64

### Commande des sièges chauffants

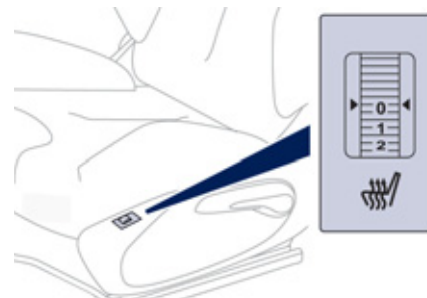

- 0 : arrêt.
- 1 : faible.
- 2 : moyen.
- 3 : fort.

▶ 58

# Bien s'installer

## Rétroviseurs extérieurs



### Réglage

- A. Sélection du rétroviseur.
- B. Réglage de la position du miroir.
- C. Dé-sélection du rétroviseur.

▶ 62

**i** Autres fonctions disponibles...  
Rabattement / Déploiement.

## Rétroviseur intérieur

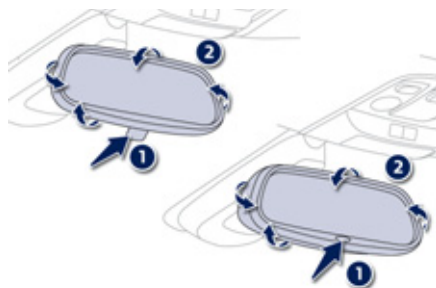

### Modèle jour/nuit manuel

1. Sélection de la position «jour» du miroir.
2. Orientation du rétroviseur.

### Modèle jour/nuit automatique

1. Détection automatique du mode jour/nuit.
2. Orientation du rétroviseur.

▶ 64

## Ceintures avant

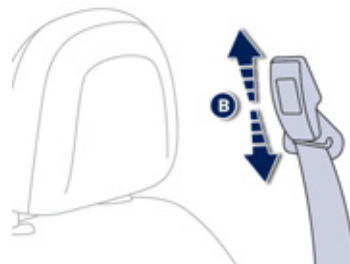

- A. Verrouillage de la boucle.
- B. Réglage en hauteur (5 portes).



▶ 120

## Bien voir

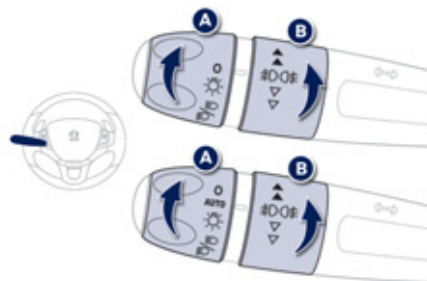
### Éclairage



#### Bague A

- O** Feux éteints.
- AUTO** Allumage automatique des feux.
-  Feux de position.
-  Feux de croisement / route.

#### Bague B

-  Feux antibrouillard avant et arrière.
- 102**

## Essuie-vitre

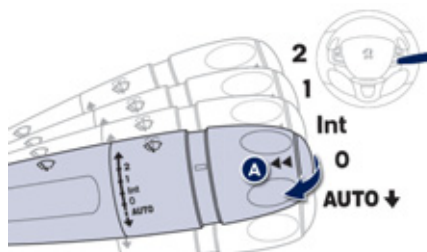

#### Commande A : essuie-vitre avant

- 2. Balayage rapide.
- 1. Balayage normal.
- Int. Balayage intermittent.
- 0. Arrêt.
- AUTO** Balayage automatique.
- ↓ Balayage coup par coup : tirez la commande vers vous par un appui bref.

Lave-vitre : tirez la commande vers vous par un appui long.

**109**

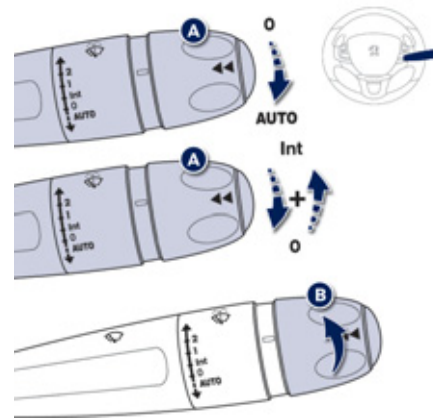

#### Mise en service «AUTO»



- ☞ Donnez une impulsion brève sur la commande vers le bas.

#### Arrêt «AUTO»

- ☞ Donnez une nouvelle impulsion brève sur la commande vers le bas ou placez la commande sur une autre position : Int, 1 ou 2.

**111**









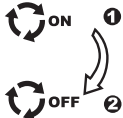

#### Bague B : essuie-vitre arrière

- O** Arrêt.
-  Balayage intermittent.
-  Lave-vitre.

**110**

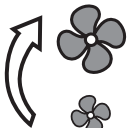
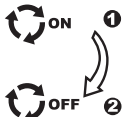
# Bien ventiler

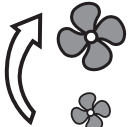
## Conseils de réglages intérieurs

Je veux du...	Chauffage ou Air conditionné manuel				
	Répartition d'air	Débit d'air	Recirculation d'air / Entrée d'air extérieur	Température	AC manuel
CHAUD					
FROID					<b>ON</b>
DÉSEMBUAGE DÉGIVRAGE					<b>ON</b>

**Air conditionné automatique** : utilisez de préférence le fonctionnement tout automatique en appuyant sur la touche «**AUTO**».

# Bien surveiller

## Combinés

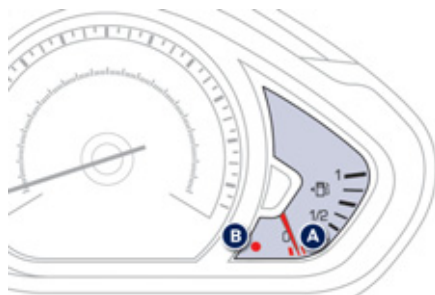

A la mise du contact, les aiguilles des cadrans effectuent un balayage complet et reviennent à 0.

- A. Contact mis, l'aiguille doit indiquer le niveau de carburant restant.
- B. Moteur tournant, son témoin associé de niveau mini doit s'éteindre.

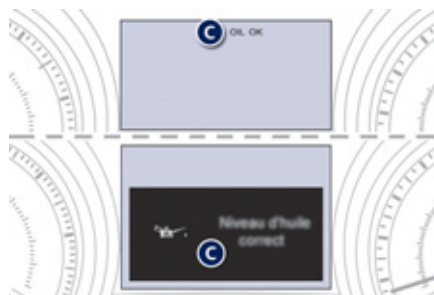

C. Contact mis, l'afficheur du combiné indique le niveau d'huile.

Si les niveaux sont incorrects, procédez au remplissage correspondant.

▶ 21

## Témoins

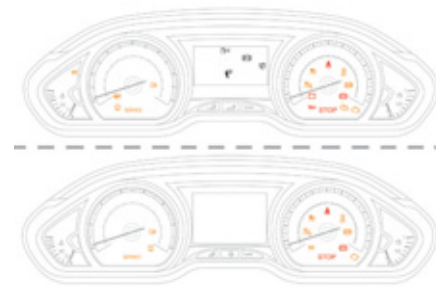

1. Contact mis, les témoins d'alerte orange et rouge s'allument.
2. Moteur tournant, ces mêmes témoins doivent s'éteindre.

Si des témoins restent allumés, reportez-vous à la page concernée.

▶ 23, 28

## Bien surveiller

### Barrette de commandes

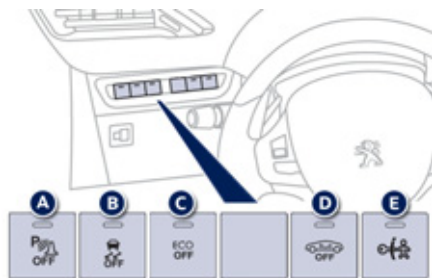

L'allumage du voyant vous signale l'état de la fonction correspondante.

**A.** Neutralisation de l'aide au stationnement arrière.

▶ 100

**B.** Neutralisation du système CDS/ASR.

▶ 119

**C.** Neutralisation du Stop & Start.

▶ 91

**D.** Neutralisation de la surveillance volumétrique.

▶ 51

**E.** Activation de la sécurité enfants électrique.

▶ 136

## Bien sécuriser les passagers

### Airbag passager avant

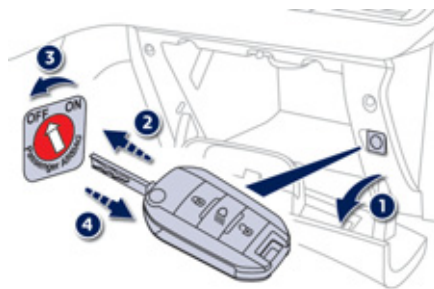

1. Ouverture de la boîte à gants.

2. Insertion de la clé.

3. Sélection de la position :  
«ON» (activation), avec passager avant ou siège enfant «face à la route»,  
«OFF» (neutralisation), avec siège enfant «dos à la route».

4. Retrait de la clé en maintenant la position.

▶ 124

### Ceintures avant et airbag frontal passager

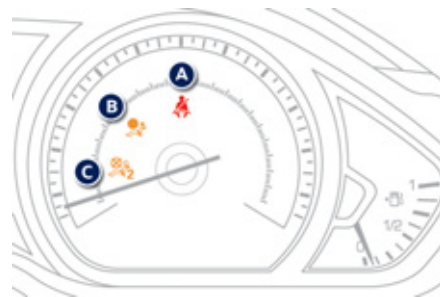

**A.** Témoin de non-bouclage / débouclage de ceintures avant.

**B.** Témoin d'anomalie de l'un des airbags.

▶ 32

**C.** Témoin de neutralisation de l'airbag frontal passager.

▶ 27

# Bien conduire

## Stop & Start

### Passage en mode STOP du moteur

**ECO** Le témoin «**ECO**» s'allume au combiné et le moteur se met en veille :

- avec une boîte de vitesses manuelle, à une vitesse inférieure à 20 km/h, lorsque vous passez le levier de vitesses au point mort, et que vous relâchez la pédale d'embrayage,
- avec une boîte manuelle pilotée 5 vitesses, à une vitesse inférieure à 8 km/h, lorsque vous enfoncez la pédale de frein ou que vous passez le levier de vitesses en position **N**.

Dans certains cas particuliers, le mode STOP peut être indisponible ; le témoin «**ECO**» clignote quelques secondes, puis s'éteint.

▶ 90

### Passage en mode START du moteur

**ECO** Le témoin «**ECO**» s'éteint et le moteur redémarre :

- avec une boîte de vitesses manuelle, lorsque vous enfoncez la pédale d'embrayage,
- avec une boîte manuelle pilotée 5 vitesses :
  - levier de vitesses en position **A** ou **M**, lorsque vous relâchez la pédale de frein,
  - ou levier de vitesses en position **N** et pédale de frein relâchée, lorsque vous passez le levier de vitesses en position **A** ou **M**,
  - ou lorsque vous engagez la marche arrière.

Dans certains cas particuliers, le mode START peut se déclencher automatiquement ; le témoin «**ECO**» clignote quelques secondes, puis s'éteint.

▶ 91

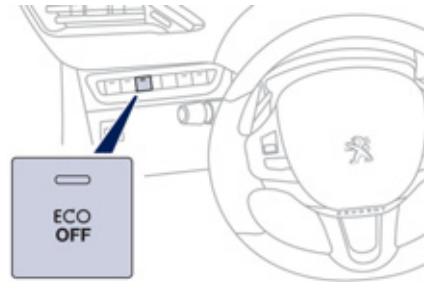

### Neutralisation / Réactivation

Vous pouvez à tout moment neutraliser le système en appuyant sur la commande «**ECO OFF**» ; le voyant de la touche s'allume.

**I** Le système se réactive automatiquement à chaque nouveau démarrage avec la clé.

**I** Avant le remplissage en carburant ou avant toute intervention sous le capot, coupez impérativement le contact avec la clé.

▶ 91

## Bien conduire

### Limiteur de vitesse «LIMIT»

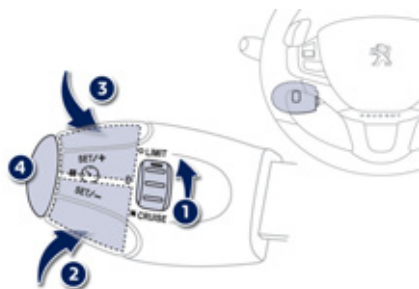

1. Sélection du mode limiteur.
2. Diminution de la valeur programmée.
3. Augmentation de la valeur programmée.
4. Marche / Arrêt de la limitation.

Les réglages doivent se faire moteur tournant.

▶ 94

### Régulateur de vitesse «CRUISE»

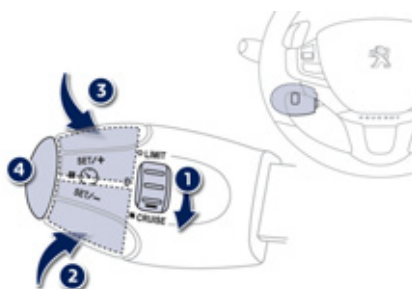

1. Sélection du mode régulateur.
2. Diminution de la valeur programmée.
3. Augmentation de la valeur programmée.
4. Arrêt / Reprise de la régulation.

Pour être programmée ou activée, la vitesse du véhicule doit être supérieure à 40 km/h, avec au moins le 4<sup>ème</sup> rapport engagé sur la boîte de vitesses manuelle (2<sup>ème</sup> pour la boîte manuelle pilotée ou la boîte de vitesses automatique).

▶ 96

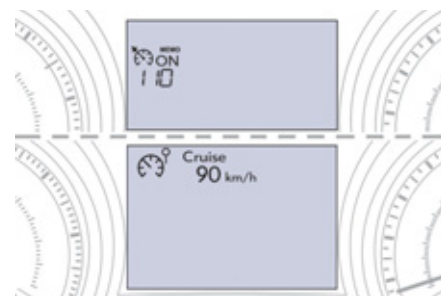

### Affichage dans le combiné

Le mode régulateur ou limiteur de vitesse apparaît dans le combiné quand celui-ci est sélectionné.



Régulateur de vitesse



Limiteur de vitesse



## Éco-conduite

L'éco-conduite est un ensemble de pratiques au quotidien qui permet à l'automobiliste d'optimiser la consommation de carburant et l'émission de CO<sub>2</sub>.

### Optimisez l'utilisation de votre boîte de vitesses

Avec une boîte de vitesses manuelle, démarrez en douceur, engagez sans attendre le rapport de vitesse supérieur et préférez rouler en passant les rapports assez tôt. Lorsque votre véhicule en est équipé, l'indicateur de changement de rapport de vitesse vous invite à engager un rapport de vitesse supérieur ; s'il s'affiche au combiné, suivez-le.

Avec une boîte de vitesses automatique ou pilotée, restez sur la position Drive «**D**» ou Auto «**A**», selon le type de sélecteur, sans appuyer fortement ni brusquement sur la pédale d'accélérateur.

### Adoptez une conduite souple

Respectez les distances de sécurité entre les véhicules, utilisez le frein moteur plutôt que la pédale de frein, appuyez progressivement sur la pédale d'accélérateur. Ces attitudes contribuent à économiser la consommation de carburant, à réduire le rejet de CO<sub>2</sub> et à atténuer le fond sonore de la circulation.

En condition de circulation fluide, lorsque vous disposez de la commande «Cruise» au volant, sélectionnez le régulateur de vitesse à partir de 40 km/h.

### Maîtrisez l'utilisation de vos équipements électriques

Avant de partir, si l'habitacle est surchauffé, aérez-le en descendant les vitres et en ouvrant les aérateurs, avant d'utiliser l'air conditionné. Au-delà de 50 km/h, remontez les vitres et laissez les aérateurs ouverts.

Pensez à utiliser les équipements permettant de limiter la température dans l'habitacle (occulteur de toit ouvrant, stores...).

Coupez l'air conditionné, sauf si la régulation est automatique, dès que vous avez atteint la température de confort désirée.

Éteignez les commandes de dégivrage et de désembuage, si celles-ci ne sont pas gérées automatiquement.

Arrêtez au plus tôt la commande de siège chauffant.

Ne roulez pas avec les projecteurs et les feux antibrouillard allumés quand les conditions de visibilité sont suffisantes.

Évitez de faire tourner le moteur, surtout en hiver, avant d'engager la première vitesse ; votre véhicule chauffe plus vite pendant que vous roulez.

En tant que passager, si vous évitez d'enchaîner vos supports multimédia (film, musique, jeu vidéo...), vous participerez à limiter la consommation d'énergie électrique, donc de carburant.

Débranchez vos appareils nomades avant de quitter le véhicule.

## Limitez les causes de surconsommation

Répartissez les poids sur l'ensemble du véhicule ; placez vos bagages les plus lourds au fond du coffre, au plus près des sièges arrière.

Limitez la charge de votre véhicule et minimisez la résistance aérodynamique (barres de toit, galerie porte-bagages, porte-vélos, remorque...). Préférez l'utilisation d'un coffre de toit.

Retirez les barres de toit, la galerie porte-bagages, après utilisation.

Dès la fin de la saison hivernale, retirez les pneumatiques neige et remontez vos pneumatiques été.

## Respectez les consignes d'entretien

Vérifiez régulièrement et à froid la pression de gonflage de vos pneumatiques, en vous référant à l'étiquette située sur l'entrée de porte, côté conducteur.

Effectuez cette vérification plus particulièrement :

- avant un long déplacement,
- à chaque changement de saison,
- après un stationnement prolongé.

N'oubliez pas également la roue de secours et les pneumatiques de la remorque ou de la caravane.

Entretenez régulièrement votre véhicule (huile, filtre à huile, filtre à air...) et suivez le calendrier des opérations préconisées par le constructeur.

Au moment du remplissage du réservoir, n'insistez pas au-delà de la 3<sup>ème</sup> coupure du pistolet, vous éviterez le débordement.

Au volant de votre véhicule neuf, ce n'est qu'après les 3 000 premiers kilomètres que vous constaterez une meilleure régularité de votre consommation moyenne de carburant.

# Combiné LCD



## Cadrans et afficheurs

1. Indicateur de température de liquide de refroidissement.
2. Compte-tours (x 1000 tr/min ou rpm), graduation selon motorisation (essence ou Diesel).
3. Indicateur du niveau d'huile moteur.
4. Indicateur de changement de rapport en boîte de vitesses manuelle ou position du sélecteur et rapport en boîte manuelle pilotée ou automatique.
5. Indicateur de vitesse numérique (km/h ou mph).  
Cette fonction est désactivable, par appui long sur la touche C.

6. Consignes du régulateur ou du limiteur de vitesse.
7. Indicateur d'entretien, puis Totalisateur kilométrique (km ou miles).  
Ces fonctions s'affichent successivement à la mise du contact.
8. Compteur kilométrique journalier (km ou miles).
9. Indicateur de vitesse (km/h ou mph).
10. Jauge de carburant.

## Touches de commande

- A. Rhéostat d'éclairage général.
- C. Rappel de l'information d'entretien.  
Remise à zéro de la fonction sélectionnée (indicateur d'entretien ou compteur kilométrique journalier).  
Réglage de l'heure.  
Activation / désactivation de l'indicateur de vitesse numérique.

## Combiné matrice

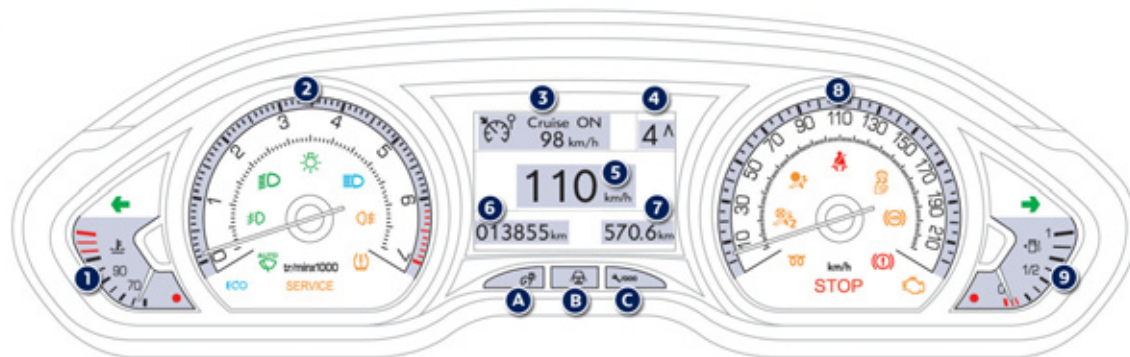

### Cadrans et afficheurs

1. Indicateur de température de liquide de refroidissement.
2. Compte-tours (x 1000 tr/min ou rpm), graduation selon motorisation (essence ou Diesel).
3. Consignes du régulateur ou du limiteur de vitesse.
4. Indicateur de changement de rapport en boîte de vitesses manuelle ou position du sélecteur et rapport en boîte manuelle pilotée ou automatique.
5. Indicateur de vitesse numérique (km/h ou mph).
6. Indicateur d'entretien, puis Totalisateur kilométrique (km ou miles). Ces fonctions s'affichent successivement à la mise du contact.
7. Compteur kilométrique journalier (km ou miles).
8. Indicateur de vitesse (km/h ou mph).
9. Jauge de carburant.

### Touches de commande

- A. Rhéostat d'éclairage général.
- B. Éclairage d'ambiance du combiné.
- C. Rappel de l'information d'entretien. Remise à zéro de la fonction sélectionnée (indicateur d'entretien ou compteur kilométrique journalier).

## Témoins

Repères visuels informant le conducteur de la mise en marche d'un système (témoins de marche ou de neutralisation) ou de l'apparition d'une anomalie (témoin d'alerte).



### A la mise du contact

Certains témoins d'alerte s'allument pendant quelques secondes lors de la mise du contact du véhicule, dans le combiné et/ou dans l'afficheur du combiné.

Dès le démarrage du moteur, ces mêmes témoins doivent s'éteindre.

En cas de persistance, avant de rouler, consultez le témoin d'alerte concerné.

### Avertissements associés

L'allumage de certains témoins peut s'accompagner d'un signal sonore et d'un message sur l'afficheur du combiné ou dans l'écran multifonction.

L'allumage du témoin est de type fixe ou clignotant.



! Certains témoins peuvent présenter les deux types d'allumage. Seule la mise en relation du type d'allumage avec l'état de fonctionnement du véhicule permet de savoir, si la situation est normale ou si une anomalie apparaît.



## Témoins de marche

L'allumage, dans le combiné et/ou dans l'afficheur du combiné, de l'un des témoins suivants confirme la mise en marche du système correspondant.

Témoin	Etat	Cause	Actions / Observations
 <b>Indicateur de direction gauche</b>	clignotant avec bruiteur.	La commande d'éclairage est actionnée vers le bas.	
 <b>Indicateur de direction droite</b>	clignotant avec bruiteur.	La commande d'éclairage est actionnée vers le haut.	
 <b>Feux de position</b>	fixe.	La commande d'éclairage est sur la position «Feux de position».	
 <b>Feux de croisement</b>	fixe.	La commande d'éclairage est sur la position «Feux de croisement».	
 <b>Feux de route</b>	fixe.	La commande d'éclairage est actionnée vers vous.	Tirez la commande pour revenir en feux de croisement.
 <b>Projecteurs antibrouillard avant</b>	fixe.	Les projecteurs antibrouillard avant sont actionnés.	Tournez la bague de la commande deux fois vers l'arrière pour désactiver les projecteurs antibrouillard.
 <b>Feu antibrouillard arrière</b>	fixe.	Le feu antibrouillard arrière est actionné.	Tournez la bague de la commande vers l'arrière pour désactiver le feu antibrouillard.

**i** Pour plus d'informations sur la commande d'éclairage, consultez le chapitre «Visibilité».

Témoin	Etat	Cause	Actions / Observations
 <b>Préchauffage moteur Diesel</b>	fixe.	Le contacteur est sur la 2 <sup>ème</sup> position (Contact).	<p>Attendez l'extinction du témoin avant de démarrer. La durée d'allumage est déterminée par les conditions climatiques (jusqu'à environ trente secondes en conditions climatiques extrêmes).</p> <p>Si le moteur ne démarre pas, remettez le contact et attendez de nouveau l'extinction du témoin, puis démarrer le moteur.</p>
 <b>Frein de stationnement</b>	fixe.	Le frein de stationnement est serré ou mal desserré.	<p>Desserrez le frein de stationnement pour éteindre le témoin ; pied sur la pédale de frein. Respectez les consignes de sécurité.</p> <p>Pour plus d'informations sur le frein de stationnement, reportez-vous au chapitre «Conduite».</p>
 <b>Pied sur le frein</b>	fixe.	La pédale de frein doit être enfoncée.	<p>Avec la boîte manuelle pilotée, appuyez sur la pédale de frein pour démarrer le moteur (levier en position <b>N</b>). Avec la boîte de vitesses automatique, appuyez sur la pédale de frein, moteur tournant, avant de desserrer le frein de stationnement, pour débloquer le levier et quitter la position <b>P</b>.</p> <p>Si vous souhaitez desserrer le frein de stationnement sans appuyer sur la pédale de frein, ce témoin restera allumé.</p>
	clignotant.	En boîte manuelle pilotée, si vous maintenez trop longtemps le véhicule en pente à l'aide de l'accélérateur, l'embrayage surchauffe.	Utilisez la pédale de frein et/ou le frein de stationnement.



Témoin	Etat	Cause	Actions / Observations
 <b>Pied sur l'embrayage*</b>	fixe.	En mode STOP du Stop & Start, le passage en mode START est refusé car la pédale d'embrayage n'est pas complètement enfoncée.	Il est nécessaire de débrayer complètement pour permettre le passage en mode START du moteur.
 <b>Essuyage automatique</b>	fixe.	La commande d'essuie-vitre est actionnée vers le bas.	Le balayage automatique de l'essuie-vitre avant est activé.
 <b>Stop &amp; Start</b>	fixe.	Le Stop & Start a mis le moteur en mode STOP suite à l'arrêt du véhicule (feux rouges, encombrements, autres...).	Dès que vous souhaitez repartir, le témoin s'éteint et le moteur redémarre automatiquement en mode START.
	clignotant quelques secondes, puis s'éteint.	Le mode STOP est momentanément indisponible. ou Le mode START s'est automatiquement déclenché.	Reportez-vous au chapitre «Conduite - § Stop & Start» pour les cas particuliers du mode STOP et du mode START.

\* Hors combiné type 2.



## Témoins de neutralisation

L'allumage de l'un des témoins suivants confirme l'arrêt volontaire du système correspondant. Celui-ci peut s'accompagner d'un signal sonore et d'un message sur l'écran.



Témoin	Etat	Cause	Actions / Observations
 <b>Système d'airbag passager</b>	fixe.	La commande, située dans la boîte à gants, est actionnée sur la position « <b>OFF</b> ». L'airbag frontal passager est neutralisé. Dans ce cas, vous pouvez installer un siège enfant «dos à la route».	Actionnez la commande sur la position « <b>ON</b> » pour activer l'airbag frontal passager. Dans ce cas, n'installez pas de siège enfant «dos à la route».
 <b>CDS / ASR</b>	fixe.	La touche, située en bas à gauche de la planche de bord, est actionnée. Son voyant est allumé. Le CDS/ASR est désactivé. CDS : contrôle dynamique de stabilité. ASR : antipatinage de roues.	Appuyez sur la touche pour activer le CDS/ASR. Son voyant s'éteint. Le système CDS/ASR est automatiquement mis en oeuvre au démarrage du véhicule. En cas de désactivation, le système se réactive automatiquement à partir d'environ 50 km/h.





## Témoins d'alerte



Moteur tournant ou véhicule roulant, l'allumage de l'un des témoins suivants indique l'apparition d'une anomalie nécessitant l'intervention du conducteur.



Toute anomalie entraînant l'allumage d'un témoin d'alerte doit faire l'objet d'un diagnostic complémentaire en lisant le message associé sur l'écran. En cas de problème, n'hésitez pas à consulter le réseau PEUGEOT ou un atelier qualifié.

Témoin		Etat	Cause	Actions / Observations
<b>STOP</b>	<b>STOP</b>	fixe, associé à un autre témoin.	Il est associé avec la pression d'huile moteur ou la température du liquide de refroidissement.	L'arrêt est impératif dans les meilleures conditions de sécurité. Stationnez, coupez le contact et faites appel au réseau PEUGEOT ou un atelier qualifié.
<b>SERVICE</b>	<b>Service</b>	allumé temporairement.	Des anomalies mineures n'ayant pas de témoin spécifique apparaissent.	Identifiez l'anomalie en consultant le message qui s'affiche sur l'écran comme, par exemple : <ul style="list-style-type: none"> <li>- le niveau d'huile moteur,</li> <li>- la saturation du filtre à particules (Diesel),</li> <li>- la direction assistée,</li> <li>- une anomalie électrique mineure,</li> <li>- ...</li> </ul> Pour les autres anomalies, consultez le réseau PEUGEOT ou un atelier qualifié.
		fixe.	Des anomalies majeures n'ayant pas de témoin spécifique apparaissent.	Identifiez l'anomalie en consultant le message qui s'affiche sur l'écran et consultez impérativement le réseau PEUGEOT ou un atelier qualifié.

Témoin	Etat	Cause	Actions / Observations
	<b>Freinage</b>	fixe.	La baisse du niveau dans le circuit de freinage est importante.
		fixe, associé au témoin ABS.	Le répartiteur électronique de freinage (REF) est défaillant.
	<b>Température maxi du liquide de refroidissement</b>	fixe avec l'aiguille dans la zone rouge.	La température du circuit de refroidissement est trop élevée.
			L'arrêt est impératif dans les meilleures conditions de sécurité. Faites l'appoint avec un liquide référencé PEUGEOT. Si le problème persiste, faites vérifier le circuit par le réseau PEUGEOT ou par un atelier qualifié.
			L'arrêt est impératif dans les meilleures conditions de sécurité. Faites vérifier par le réseau PEUGEOT ou par un atelier qualifié.
			L'arrêt est impératif dans les meilleures conditions de sécurité. Attendez le refroidissement du moteur pour compléter le niveau, si nécessaire. Si le problème persiste, consultez le réseau PEUGEOT ou un atelier qualifié.

Témoin	Etat	Cause	Actions / Observations
 <b>Antiblocage des roues (ABS)</b>	fixe.	Le système d'antiblocage des roues est défaillant.	Le véhicule conserve un freinage classique. Roulez prudemment à une allure modérée, et consultez rapidement le réseau PEUGEOT ou un atelier qualifié.
 <b>Contrôle dynamique de stabilité (CDS/ASR)</b>	clignotant.	La régulation du CDS/ASR s'active.	Le système optimise la motricité et permet d'améliorer la stabilité directionnelle du véhicule.
	fixe.	Hors neutralisation (appui sur le bouton et allumage de son voyant), le système CDS/ASR est défaillant.	Faites vérifier par le réseau PEUGEOT ou par un atelier qualifié.
 <b>Système d'autodiagnostic moteur</b>	fixe.	Le système d'antipollution est défaillant.	Le témoin doit s'éteindre au démarrage du moteur. S'il ne s'éteint pas, consultez rapidement le réseau PEUGEOT ou un atelier qualifié.
	 clignotant.	Le système du contrôle moteur est défaillant.	Risque de destruction du catalyseur. Faites vérifier par le réseau PEUGEOT ou par un atelier qualifié.
 <b>Niveau mini de carburant</b>	fixe avec l'aiguille dans la zone rouge.	Au premier allumage, il reste environ <b>5 litres</b> de carburant dans le réservoir. A cet instant, vous entamez la réserve de carburant.	Faites impérativement un complément de carburant pour éviter la panne. Ce témoin se rallume à chaque mise du contact, tant qu'un complément de carburant suffisant n'est pas effectué. Capacité du réservoir : environ <b>50 litres</b> . Ne roulez jamais jusqu'à la panne sèche au risque d'endommager les systèmes d'antipollution et d'injection.

Témoin	Etat	Cause	Actions / Observations
 <b>Pression d'huile moteur</b>	fixe.	Le circuit de lubrification du moteur est défaillant.	L'arrêt est impératif dans les meilleures conditions de sécurité. Stationnez, coupez le contact et consultez le réseau PEUGEOT ou un atelier qualifié.
 <b>Charge batterie</b>	fixe.	Le circuit de charge de la batterie est défaillant (cosses sales ou desserrées, courroie d'alternateur détendue ou sectionnée...).	Le témoin doit s'éteindre au démarrage du moteur. S'il ne s'éteint pas, consultez le réseau PEUGEOT ou un atelier qualifié.
 <b>Porte(s) ouverte(s)</b>	fixe et associé avec un message localisant la porte, si la vitesse est inférieure à 10 km/h.	Une porte ou le coffre est resté(e) ouvert(e).	Fermez l'ouvrant concerné.
fixe, associé avec un message localisant la porte et accompagné d'un signal sonore, si la vitesse est supérieure à 10 km/h.			

Témoin	Etat	Cause	Actions / Observations
 <b>Ceinture(s) non-bouclée(s) / débouclée(s)</b>	fixe, puis clignotant, accompagné d'un signal sonore croissant.	Une ceinture n'a pas été bouclée ou a été débouclée.	Tirez la sangle, puis insérez le pêne dans la boucle.
 <b>Airbags</b>	allumé temporairement.	Il s'allume quelques secondes puis s'éteint lorsque vous mettez le contact.	Il doit s'éteindre au démarrage du moteur. S'il ne s'éteint pas, consultez le réseau PEUGEOT ou un atelier qualifié.
	fixe.	L'un des systèmes airbags ou des prétensionneurs pyrotechniques des ceintures de sécurité est défaillant.	Faites vérifier par le réseau PEUGEOT ou par un atelier qualifié.
 <b>Direction assistée</b>	fixe.	La direction assistée est défaillante.	Roulez prudemment à allure modérée. Faites vérifier par le réseau PEUGEOT ou par un atelier qualifié.

## Indicateur de température du liquide de refroidissement

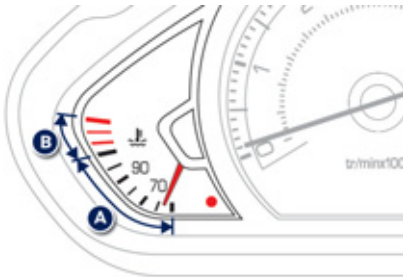

Moteur tournant, quand l'aiguille se trouve :

- dans la zone **A**, la température est correcte,
- dans la zone **B**, la température est trop élevée ; le témoin de température maxi et le témoin d'alerte centralisée **STOP** s'allument, accompagnés d'un signal sonore et d'un message d'alerte sur l'écran.

**Arrêtez impérativement votre véhicule dans les meilleures conditions de sécurité.**

Attendez quelques minutes avant de couper le moteur.

Consultez le réseau PEUGEOT ou un atelier qualifié.

Après quelques minutes de conduite, la température et la pression montent dans le circuit de refroidissement.

Pour compléter le niveau :

- ☞ attendez le refroidissement du moteur,
- ☞ dévissez le bouchon de deux tours pour laisser tomber la pression,
- ☞ lorsque la pression est tombée, retirez le bouchon,
- ☞ complétez le niveau jusqu'au repère «MAXI».

**!** Attention au risque de brûlure lors du remplissage du liquide de refroidissement. Ne pas remplir au-delà du niveau maxi (indiqué sur le réservoir).

## Rhéostat d'éclairage

Système pour adapter manuellement l'intensité lumineuse du combiné en fonction de la luminosité extérieure.

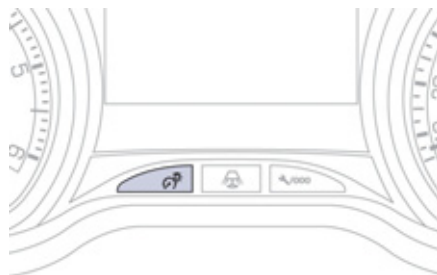
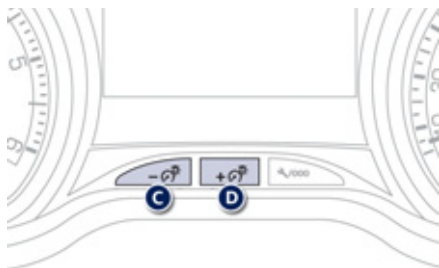

### Deux boutons

Feux allumés, appuyez sur le bouton **D** pour augmenter l'intensité de l'éclairage du poste de conduite et d'ambiance du véhicule ou sur le bouton **C** pour la diminuer.

Dès que l'éclairage atteint l'intensité désirée, relâchez le bouton.

### Bouton seul

#### Activation

- ☞ Appuyez sur le bouton pour faire varier l'intensité de l'éclairage du poste de conduite,
- ☞ dès que l'éclairage atteint l'intensité désirée, relâchez le bouton.

#### Neutralisation

Quand les feux sont éteints ou en mode jour (éclairage diurne activé), toute action sur le bouton est sans effet.



## Indicateur d'entretien

Système informant le conducteur de l'échéance de la prochaine révision à effectuer, conformément au plan d'entretien du constructeur.

Cette échéance est calculée à partir de la dernière remise à zéro de l'indicateur. Elle est déterminée par deux paramètres :

- le kilométrage parcouru,
- le temps écoulé depuis la dernière révision.

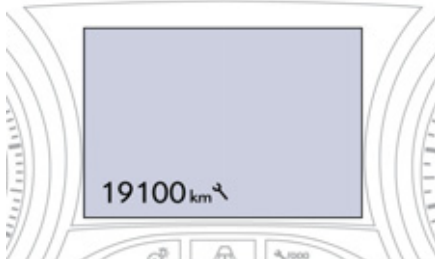

### Échéance de révision supérieure à 3 000 km

A la mise du contact, aucune information d'entretien n'apparaît dans l'afficheur.

### Échéance de révision comprise entre 1 000 km et 3 000 km

A la mise du contact et pendant 7 secondes, la clé symbolisant les opérations d'entretien s'allume. La ligne d'affichage du totalisateur kilométrique vous indique le nombre de kilomètres restant avant la prochaine révision.

**Exemple :** il vous reste 2 800 km à parcourir avant la prochaine révision.

A la mise du contact et pendant 7 secondes, l'afficheur indique :



7 secondes après la mise du contact, **la clé s'éteint** ; le totalisateur kilométrique reprend son fonctionnement normal. L'afficheur indique alors les kilométrages total et journalier.



### Échéance de révision inférieure à 1 000 km

**Exemple :** il vous reste 900 km à parcourir avant la prochaine révision.

A la mise du contact et pendant 7 secondes, l'afficheur indique :



7 secondes après la mise du contact, le totalisateur kilométrique reprend son fonctionnement normal. **La clé reste allumée** pour vous signaler qu'une révision est à effectuer prochainement.



## Échéance de révision dépassée

A chaque mise du contact et pendant 7 secondes, **la clé clignote** pour vous signaler que la révision est à effectuer très rapidement.

**Exemple** : vous avez dépassé l'échéance de révision de 300 km.

A la mise du contact et pendant 7 secondes, l'afficheur indique :



7 secondes après la mise du contact, le totalisateur kilométrique reprend son fonctionnement normal. **La clé reste toujours allumée.**



**i** Le kilométrage restant à parcourir peut être pondéré par le facteur temps, en fonction des habitudes de roulage du conducteur.

La clé peut donc également s'allumer, dans le cas où vous avez dépassé l'échéance des deux ans.

## Remise à zéro de l'indicateur d'entretien

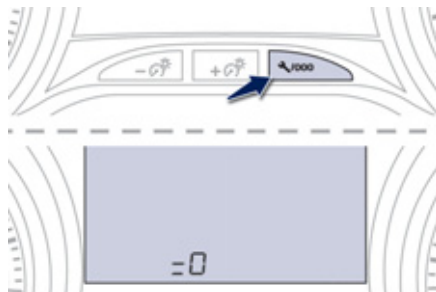

Après chaque révision, l'indicateur d'entretien doit être remis à zéro.

Pour cela, réalisez la procédure suivante :

- ☞ coupez le contact,
- ☞ appuyez sur le bouton de remise à zéro du compteur kilométrique journalier et maintenez-le enfoncé,
- ☞ mettez le contact ; l'afficheur kilométrique commence un compte à rebours,
- ☞ lorsque l'afficheur indique «=0», relâchez le bouton ; la clé disparaît.

**i** Après cette opération, si vous voulez débrancher la batterie, verrouillez le véhicule et attendez au moins cinq minutes, pour que la remise à zéro soit prise en compte.

## Rappel de l'information d'entretien

A tout moment, vous pouvez accéder à l'information d'entretien.

- ☞ Appuyez sur le bouton de remise à zéro du compteur kilométrique journalier. L'information d'entretien s'affiche quelques secondes, puis disparaît.

## Réglage de l'heure

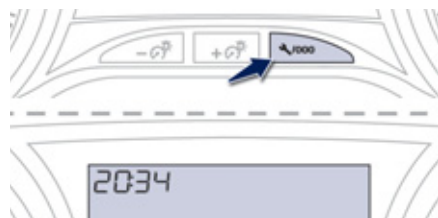

### Avec le combiné LCD

- ☞ Appuyez sur ce bouton pour afficher successivement les paramètres suivants :
  - heure,
  - minute,
  - 12h ou 24h.

### Avec le combiné matrice

L'affichage et le réglage de l'heure se font depuis l'écran tactile du système audio.

Pour plus de détails, reportez-vous au chapitre «Audio et Télématicque».

## Totalisateur kilométrique



Le kilométrage total s'affiche dans la zone **A** de l'afficheur et le kilométrage journalier dans la zone **B**.

## Remise à zéro du kilométrage journalier

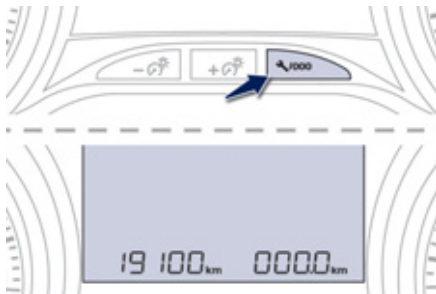

Le kilométrage journalier affiché, appuyez quelques secondes sur le bouton.

## Indicateur de niveau d'huile moteur

Système informant le conducteur sur la validité ou non du niveau d'huile dans le moteur. Cette information est indiquée pendant quelques secondes à la mise du contact, après l'information d'entretien.

Toute vérification de ce niveau n'est valable que si le véhicule est sur un sol horizontal, moteur à l'arrêt depuis plus de 30 minutes.

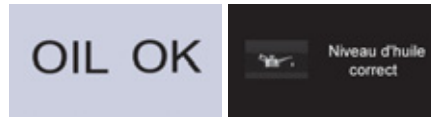

### Niveau d'huile correct

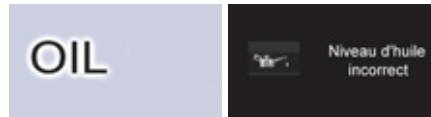

### Manque d'huile

Il est indiqué par le clignotement de «OIL» ou par l'affichage d'un message dédié au combiné. Si le manque d'huile est confirmé par la vérification à la jauge manuelle, complétez impérativement le niveau pour éviter la détérioration du moteur.

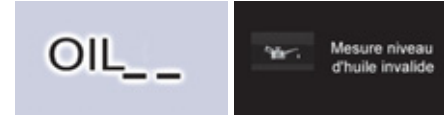

### Anomalie jauge niveau d'huile

Elle est indiquée par le clignotement de «OIL\_\_» ou par l'affichage d'un message dédié au combiné. Consultez le réseau PEUGEOT ou un atelier qualifié.

## Jauge manuelle

Reportez-vous au chapitre «Vérifications» pour localiser la jauge manuelle et le remplissage d'huile en fonction de votre motorisation. 2 repères de niveau sur la jauge :

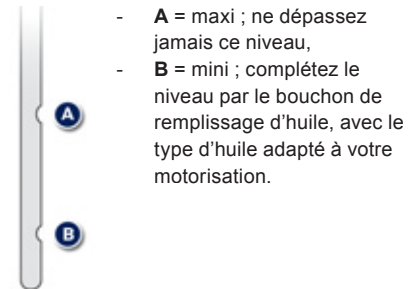

- **A** = maxi ; ne dépassez jamais ce niveau,
- **B** = mini ; complétez le niveau par le bouchon de remplissage d'huile, avec le type d'huile adapté à votre motorisation.

## Ordinateur de bord

Système vous donnant des informations instantanées sur le parcours effectué (autonomie, consommation...).

### Afficheur du combiné

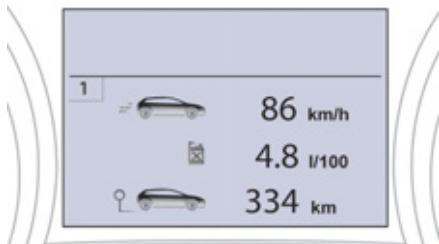

### Affichages des données

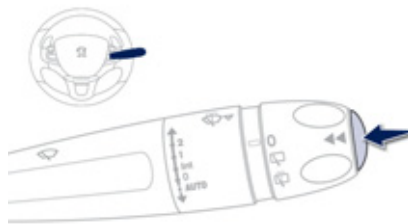

☞ Appuyez sur le bouton, situé à l'extrémité de la **commande d'essuie-vitre**, pour afficher successivement les différents onglets.

- Les informations instantanées avec :
  - l'autonomie,
  - la consommation instantanée,
  - le compteur de temps du Stop & Start.

1

- Le parcours «1» avec :
  - la vitesse moyenne,
  - la consommation moyenne,
  - la distance parcourue, pour le premier parcours.

2

- Le parcours «2» avec :
  - la vitesse moyenne,
  - la consommation moyenne,
  - la distance parcourue, pour le second parcours.

## Remise à zéro du parcours

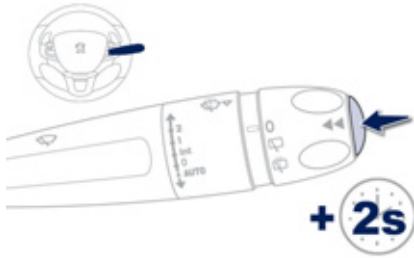

☞ Lorsque le parcours désiré est affiché, appuyez plus de deux secondes sur le bouton, situé à l'extrémité de la commande d'essuie-vitre.

Les parcours «1» et «2» sont indépendants et d'utilisation identique.

Le parcours «1» permet d'effectuer, par exemple, des calculs journaliers, et le parcours «2» des calculs mensuels.

# Ordinateur de bord avec l'écran tactile

Système vous donnant des informations instantanées sur le parcours effectué (autonomie, consommation...).

## Affichages des données

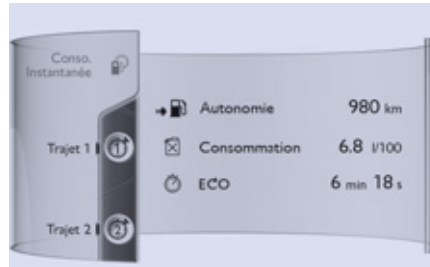

- ☞ Appuyez sur **MODE**, situé sur la façade de l'écran tactile, pour afficher les différents onglets.
- ☞ Sélectionnez avec le doigt l'onglet souhaité.



- L'onglet des informations instantanées avec :
  - l'autonomie,
  - la consommation instantanée,
  - le compteur de temps du Stop & Start.



- L'onglet du parcours «1» avec :
  - la vitesse moyenne, pour le premier parcours.
  - la consommation moyenne,
  - la distance parcourue.



- L'onglet du parcours «2» avec :
  - la vitesse moyenne, pour le second parcours.
  - la consommation moyenne,
  - la distance parcourue.

## Remise à zéro du parcours

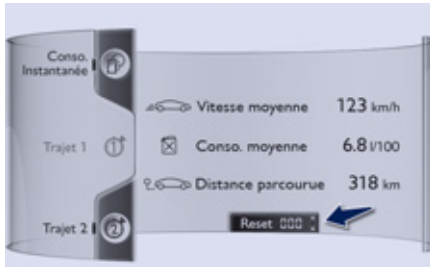

000

☞ Lorsque le parcours désiré est affiché, appuyez sur la zone remise à zéro, située en bas à droite de l'écran tactile.

Les parcours «1» et «2» sont indépendants et d'utilisation identique.

Le parcours «1» permet d'effectuer, par exemple, des calculs journaliers, et le parcours «2» des calculs mensuels.

## Quelques définitions...

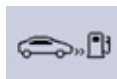

### Autonomie

(km ou miles)

Elle indique le nombre de kilomètres pouvant être encore parcourus avec le carburant restant dans le réservoir en fonction de la consommation moyenne des derniers kilomètres parcourus.

**i** Cette valeur peut varier à la suite d'un changement de conduite ou de relief, occasionnant une variation importante de la consommation instantanée.

Dès que l'autonomie est inférieure à 30 km, des tirets s'affichent. Après un complément de carburant d'au moins 5 litres, l'autonomie est recalculée et s'affiche si elle dépasse 100 km.

**i** Si des tirets s'affichent durablement en roulant à la place des chiffres, consultez le réseau PEUGEOT ou un atelier qualifié.



### Consommation instantanée

(l/100 km ou km/l ou mpg)

C'est la quantité moyenne de carburant consommée depuis quelques secondes.

**i** Cette fonction ne s'affiche qu'à partir de 30 km/h.



### Consommation moyenne

(l/100 km ou km/l ou mpg)

C'est la quantité moyenne de carburant consommée depuis la dernière remise à zéro de l'ordinateur.



### Vitesse moyenne

(km/h ou mph)

C'est la vitesse moyenne calculée depuis la dernière remise à zéro de l'ordinateur (contact mis).



### Distance parcourue

(km ou miles)

Elle indique la distance parcourue depuis la dernière remise à zéro de l'ordinateur.



### Compteur de temps du Stop & Start

(minutes / secondes ou heures / minutes)

Si votre véhicule est équipé du Stop & Start, un compteur de temps cumule les durées de mise en mode STOP au cours du trajet. Il se remet à zéro à chaque mise du contact avec la clé.



## Clé à télécommande

Système permettant l'ouverture ou la fermeture centralisée du véhicule avec la serrure ou à distance. Il assure également la localisation et le démarrage du véhicule, ainsi qu'une protection contre le vol.

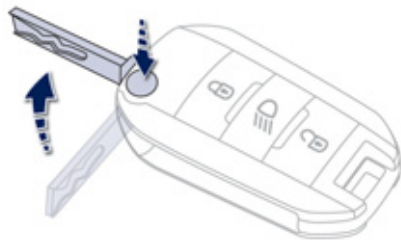

### Dépliage de la clé

- ☞ Appuyez au préalable sur ce bouton pour la déplier.

### Ouverture du véhicule Déverrouillage total

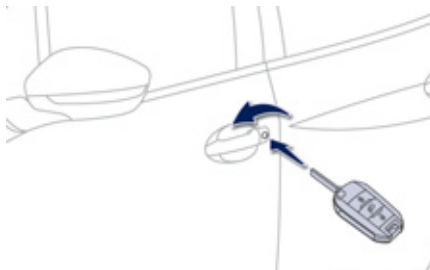

#### Avec la clé

- ☞ Tournez la clé vers l'avant du véhicule pour déverrouiller le véhicule.

#### Avec la télécommande



- ☞ Appuyez sur le cadenas ouvert pour déverrouiller le véhicule.

**i** Le déverrouillage est signalé par le clignotement rapide des feux indicateurs de direction pendant deux secondes environ. Dans le même temps, en fonction de votre version, les rétroviseurs extérieurs se déploient.

## Déverrouillage sélectif

Ce paramétrage se fait par le menu de configuration.  
Par défaut, le déverrouillage total est activé.

### Avec la télécommande



☞ Pour déverrouiller uniquement la porte conducteur, appuyez une première fois sur le cadenas ouvert.

☞ Pour déverrouiller les autres portes et le coffre, appuyez une seconde fois sur le cadenas ouvert.

**i** Chaque déverrouillage est signalé par le clignotement rapide des feux indicateurs de direction pendant deux secondes environ.  
Dans le même temps, en fonction de votre version, les rétroviseurs extérieurs se déploient.

## Fermeture du véhicule Verrouillage simple

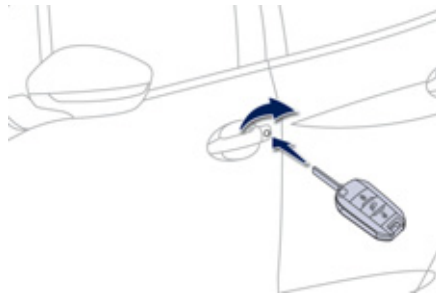

### Avec la clé

☞ Tournez la clé vers l'arrière du véhicule pour verrouiller totalement le véhicule.

### Avec la télécommande



☞ Appuyez sur le cadenas fermé pour verrouiller totalement le véhicule.

Maintenir le verrouillage (clé ou télécommande) permet la fermeture automatique des vitres (avec lève-vitres électriques séquentiels).

**i** Le verrouillage est signalé par l'allumage fixe des feux indicateurs de direction pendant deux secondes environ.  
Dans le même temps, en fonction de votre version, les rétroviseurs extérieurs se rabattent.

**!** Par mesure de sécurité (enfants à bord), ne quittez jamais le véhicule sans votre clé, même pour une courte durée.

## Super-verrouillage

**i** Si une des portes ou le coffre reste ouvert, le verrouillage centralisé ne s'effectue pas. Véhicule verrouillé, en cas de déverrouillage par inadvertance, le véhicule se reverrouillera automatiquement au bout de trente secondes environ, sauf si une porte est ouverte.

Le rabattement et le déploiement des rétroviseurs extérieurs peuvent être neutralisés par le réseau PEUGEOT ou par un atelier qualifié.

**!** Le super-verrouillage rend les commandes extérieures et intérieures des portes inopérantes. Il neutralise également le bouton de la commande centralisée manuelle. Ne laissez donc jamais personne à l'intérieur du véhicule, quand celui-ci est super-verrouillé.

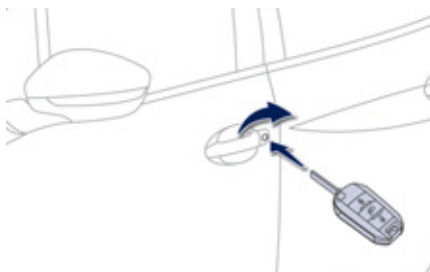

### Avec la clé

- ☞ Tournez la clé vers l'arrière, dans la serrure de la porte conducteur, pour verrouiller totalement le véhicule.
- ☞ Dans les cinq secondes, tournez de nouveau la clé vers l'arrière pour super-verrouiller le véhicule.

### Avec la télécommande



- ☞ Appuyez sur le cadenas fermé pour verrouiller totalement le véhicule.

- ☞ Dans les cinq secondes, appuyez de nouveau sur le cadenas fermé pour super-verrouiller le véhicule.

**i** Le super-verrouillage est signalé par l'allumage fixe des feux indicateurs de direction pendant deux secondes environ. Dans le même temps, en fonction de votre version, les rétroviseurs extérieurs se rabattent.

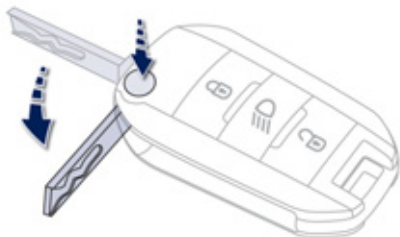

## Repliage de la clé

☞ Appuyez au préalable sur ce bouton pour la replier.

**I** Si vous n'appuyez pas sur le bouton lors du repliage de la clé, vous risquez d'endommager le mécanisme.

## Localisation du véhicule



☞ Appuyez sur le cadenas fermé pour localiser votre véhicule verrouillé sur un parc de stationnement.

Ceci est signalé par l'allumage des plafonniers et le clignotement des feux indicateurs de direction pendant quelques secondes.

## Éclairage d'accompagnement

### Avec la télécommande



Appuyez sur ce bouton pour déclencher l'éclairage d'accompagnement (allumage des feux de position, des feux de croisement et des éclairateurs de plaque minéralogique).

Un deuxième appui, avant la fin de la temporisation annule l'éclairage d'accompagnement.

## Protection antivol

### Antidémarrage électronique

La clé contient une puce électronique qui possède un code particulier. A la mise du contact, ce code doit être reconnu pour que le démarrage soit possible.

Cet antidémarrage électronique verrouille le système de contrôle du moteur, quelques instants après la coupure du contact et, empêche la mise en route du moteur par effraction.

**SERVICE** En cas de dysfonctionnement, vous êtes averti par l'allumage de ce témoin, un signal sonore et un message sur l'écran.

Dans ce cas, votre véhicule ne démarrera pas ; consultez rapidement le réseau PEUGEOT.

**I** Gardez précieusement l'étiquette jointe aux clés qui vous sont remises lors de l'acquisition de votre véhicule.

## Verrouillage / déverrouillage de l'intérieur

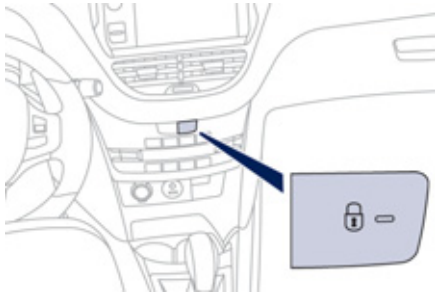

☞ Appuyez sur le bouton.  
Il permet de verrouiller ou déverrouiller les portes et le coffre.

**I** Si l'une des portes est ouverte, le verrouillage centralisé ne s'effectue pas.

### **I** En cas de verrouillage / super-verrouillage de l'extérieur

Quand le véhicule est verrouillé ou super-verrouillé de l'extérieur, le bouton est inopérant.

- ☞ Après un verrouillage simple, tirez la commande intérieure de porte pour déverrouiller le véhicule.
- ☞ Après un super-verrouillage, utilisez nécessairement la télécommande ou la clé pour déverrouiller le véhicule.

### Verrouillage centralisé automatique des portes

Les portes peuvent se verrouiller automatiquement au roulage (vitesse supérieure à 10 km/h).

Pour activer ou neutraliser cette fonction (activée par défaut) :

- ☞ appuyez sur le bouton jusqu'à l'apparition d'une alerte sonore et/ou d'un message sur l'écran.

**I** Rouler avec les portes verrouillées peut rendre l'accès des secours dans l'habitacle plus difficile en cas d'urgence.

## Commande de secours

Pour verrouiller et déverrouiller mécaniquement les portes en cas de défaillance du système de verrouillage centralisé ou de panne de la batterie.

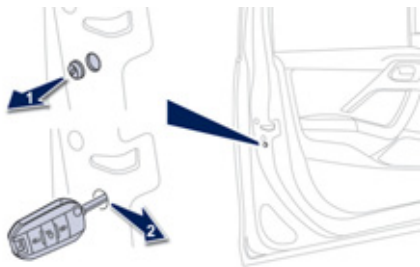

### Porte conducteur

Insérez la clé dans la serrure pour verrouiller ou déverrouiller la porte.

### Portes passagers

- ☞ Sur les portes arrière, vérifiez que la sécurité enfants n'est pas activée.
- ☞ Retirez le capuchon noir, situé sur le chant de porte, à l'aide de la clé.
- ☞ Insérez la clé sans forcer dans la cavité, puis sans tourner, déplacer latéralement le loquet vers l'intérieur de la porte.
- ☞ Retirez la clé et remettez en place le capuchon.

## Problème de télécommande

Après un débranchement de la batterie, un changement de la pile ou en cas de dysfonctionnement de la télécommande, vous ne pouvez plus ouvrir, fermer et localiser votre véhicule.

- ☞ Dans un premier temps, utilisez la clé dans la serrure pour ouvrir ou fermer votre véhicule.
- ☞ Dans un deuxième temps, réinitialisez la télécommande.

Si le problème persiste, consultez rapidement le réseau PEUGEOT.

### Réinitialisation

- ☞ Coupez le contact.
- ☞ Remettez la clé en position **2 (Contact)**.
- ☞ Appuyez aussitôt sur le cadenas fermé pendant quelques secondes.
- ☞ Coupez le contact et retirez la clé du contacteur.

La télécommande est de nouveau complètement opérationnelle.

## Changement de la pile

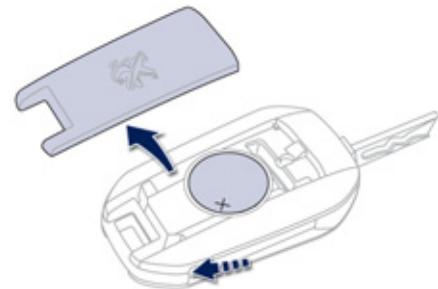

Pile réf. : CR1620 / 3 volts.

### SERVICE

En cas de pile usée, vous êtes averti par l'allumage de ce témoin au combiné, un signal sonore et un message sur l'écran.

- ☞ Déclippez le couvercle à l'aide d'un petit tournevis au niveau de l'encoche.
- ☞ Relevez le couvercle.
- ☞ Faites sortir la pile usée hors de son logement.
- ☞ Mettez en place la pile neuve dans son logement en respectant le sens d'origine.
- ☞ Clippez le couvercle sur le boîtier.



Ne jetez pas les piles de télécommande, elles contiennent des métaux nocifs pour l'environnement. Rapportez-les à un point de collecte agréé.

## **! Perte des clés**

Rendez-vous dans le réseau PEUGEOT avec la carte grise du véhicule, votre pièce d'identité et si possible, l'étiquette comportant le code des clés.

Le réseau PEUGEOT pourra rechercher le code clé et le code transpondeur pour commander une nouvelle clé.

## **Télécommande**

La télécommande haute fréquence est un système sensible ; ne la manipulez pas dans vos poches au risque de déverrouiller le véhicule à votre insu.

Évitez de manipuler les boutons de votre télécommande hors de portée et hors de la vue de votre véhicule. Vous risquez de la rendre inopérante. Il serait alors nécessaire de procéder à une nouvelle réinitialisation.

La télécommande ne peut pas fonctionner tant que la clé est dans le contacteur, même contact coupé, sauf pour la réinitialisation.

## **Fermeture du véhicule**

Rouler avec les portes verrouillées peut rendre l'accès des secours dans l'habitacle plus difficile en cas d'urgence.

Par mesure de sécurité (enfants à bord), retirez la clé du contacteur en quittant le véhicule, même pour une courte durée.

## **Protection antivol**

N'apportez aucune modification au système d'antidémarrage électronique, cela pourrait engendrer des dysfonctionnements.

## **Lors de l'achat d'un véhicule d'occasion**

Faites vérifier l'appairage de toutes les clés en votre possession par le réseau PEUGEOT, afin d'être sûr que seules vos clés permettent l'accès et le démarrage de votre véhicule.

## Alarme

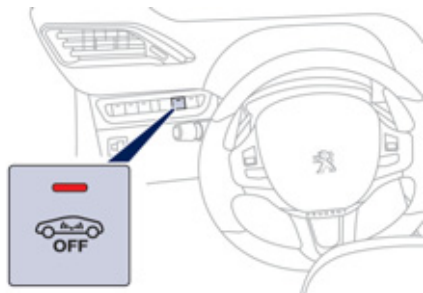

Système de protection et de dissuasion contre le vol et l'effraction. Il assure les types de surveillance suivants :

### - Périmétrique

Le système contrôle l'ouverture du véhicule. L'alarme se déclenche si quelqu'un essaie d'ouvrir une porte, le coffre, le capot...

### - Volumétrique

Le système contrôle la variation de volume dans l'habitacle. L'alarme se déclenche si quelqu'un brise une vitre, pénètre dans l'habitacle ou se déplace à l'intérieur du véhicule.

### ! Fonction autoprotection

Le système contrôle la mise hors service de ses composants. L'alarme se déclenche en cas de mise hors service ou de dégradation de la batterie, de la commande centrale ou des fils de la sirène.

Pour toute intervention sur le système d'alarme, consultez le réseau PEUGEOT ou un atelier qualifié.

## Fermeture du véhicule avec système d'alarme complet

### Activation

☞ Coupez le contact et sortez du véhicule.



☞ Appuyez sur le bouton de verrouillage de la télécommande.



Le système de surveillance est actif : le voyant du bouton clignote toutes les secondes.

Après l'appui sur le bouton de verrouillage de la télécommande, la surveillance périmétrique est activée après un délai de 5 secondes et la surveillance volumétrique, après un délai de 45 secondes.

Si un ouvrant (porte, coffre...) est mal fermé, le véhicule n'est pas verrouillé, mais la surveillance périmétrique s'activera après un délai de 45 secondes en même temps que la surveillance volumétrique.

### Neutralisation



☞ Appuyez sur le bouton de déverrouillage de la télécommande.



Le système d'alarme est neutralisé : le voyant du bouton s'éteint.



## Fermeture du véhicule avec surveillance périmétrique seule

Neutralisez la surveillance volumétrique pour éviter le déclenchement intempestif de l'alarme, dans certains cas comme :

- laisser un animal dans le véhicule,
- laisser une vitre entre ouverte,
- le lavage de votre véhicule.

## Neutralisation de la surveillance volumétrique



- ☞ Coupez le contact.
- ☞ Dans les dix secondes, appuyez sur le bouton jusqu'à l'allumage fixe du voyant.



- ☞ Sortez du véhicule.
- ☞ Appuyez immédiatement sur le bouton de verrouillage de la télécommande.

Seule la surveillance périmétrique est activée : le voyant du bouton clignote toutes les secondes.

**I** Pour être prise en compte, cette neutralisation doit être effectuée après chaque coupure de contact.

## Réactivation de la surveillance volumétrique



- ☞ Appuyez sur le bouton de déverrouillage de la télécommande pour neutraliser la surveillance périmétrique.



- ☞ Appuyez sur le bouton de verrouillage de la télécommande pour activer l'ensemble des surveillances.



Le voyant du bouton clignote de nouveau toutes les secondes.

## Déclenchement de l'alarme

Il se traduit, pendant trente secondes, par le retentissement de la sirène et le clignotement des feux indicateurs de direction.

Les fonctions de surveillance restent actives jusqu'au onzième déclenchement consécutif de l'alarme.



Au déverrouillage du véhicule à la télécommande, le clignotement rapide du voyant du bouton vous informe que l'alarme s'est déclenchée pendant votre absence. A la mise du contact, ce clignotement s'arrête immédiatement.

## Panne de télécommande

Pour désactiver les fonctions de surveillance :

- ☞ Déverrouillez le véhicule avec la clé dans la serrure de la porte conducteur.
- ☞ Ouvrez la porte ; l'alarme se déclenche.
- ☞ Mettez le contact ; l'alarme s'arrête. Le voyant du bouton s'éteint.

## Fermeture du véhicule sans activer l'alarme

- ☞ Verrouillez ou super-verrouillez le véhicule avec la clé dans la serrure de la porte conducteur.

## Dysfonctionnement

A la mise du contact, l'allumage fixe du voyant du bouton indique le dysfonctionnement du système.

Faites vérifier par le réseau PEUGEOT ou par un atelier qualifié.

## Activation automatique\*

2 minutes après la fermeture de la dernière porte ou du coffre, le système s'active automatiquement.

- ☞ Pour éviter le déclenchement de l'alarme en entrant dans le véhicule, appuyez au préalable sur le bouton de déverrouillage de la télécommande.

\* Suivant destination.

## Lève-vitres électriques

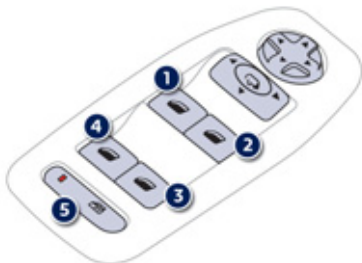

1. **Commande de lève-vitre électrique avant gauche.**
2. **Commande de lève-vitre électrique avant droit.**
3. **Commande de lève-vitre électrique arrière droit.**
4. **Commande de lève-vitre électrique arrière gauche.**
5. **Neutralisation des commandes de lève-vitres électriques situées aux places arrière.**

### Fonctionnement manuel

Pour ouvrir ou fermer la vitre, appuyez sur la commande ou tirez-la, sans dépasser le point de résistance. La vitre s'arrête dès que vous relâchez la commande.

### Fonctionnement automatique (suivant version)

Pour ouvrir ou fermer la vitre, appuyez sur la commande ou tirez-la, au-delà du point de résistance : la vitre s'ouvre ou se ferme complètement après avoir relâché la commande. Une nouvelle impulsion arrête le mouvement de la vitre.

Les commandes des lève-vitres restent opérationnelles environ une minute après le retrait de la clé de contact.

A l'issue de cette temporisation, toute action des lève-vitres est inopérante. Pour les réactiver, remettez le contact.

### Antipincement (suivant version)

Lorsque la vitre remonte et rencontre un obstacle, elle s'arrête et aussitôt redescend partiellement.

En cas d'ouverture intempestive de la vitre lors de sa fermeture, appuyez sur la commande jusqu'à l'ouverture complète, puis tirez la commande aussitôt jusqu'à la fermeture de la vitre. Maintenez encore la commande pendant environ une seconde après la fermeture. Pendant cette opération d'activation de la fonction, la fonction antipincement est inopérante.

### Neutralisation des commandes de lève-vitres arrière

Pour la sécurité de vos enfants, appuyez sur la commande 5 pour neutraliser les commandes des lève-vitres arrière quelle que soit leur position.

Les commandes intérieures des portes arrière sont également neutralisées.

Bouton enfoncé, le voyant est allumé, les commandes sont neutralisées. Bouton relevé, les commandes sont actives, le voyant est éteint.

## Réinitialisation des lève-vitres

Après un rebranchement de la batterie, vous devez réinitialiser la fonction antipincement.

La fonction antipincement est inopérante pendant ces opérations :

- descendez complètement la vitre, puis remontez-la, elle remontera par palier de quelques centimètres à chaque appui, renouvelez l'opération jusqu'à la fermeture complète de la vitre,
- gardez la commande appuyée pendant au moins une seconde après avoir atteint la position, vitre fermée.

**I** Retirez toujours la clé de contact en quittant le véhicule, même pour une courte durée.

En cas de pincement lors de la manipulation des lève-vitres, vous devez inverser le mouvement de la vitre. Pour cela, appuyez sur la commande concernée.

Lorsque le conducteur actionne les commandes des lève-vitres passagers, il doit s'assurer qu'aucune personne n'empêche la fermeture correcte des vitres.

Le conducteur doit s'assurer que les passagers utilisent correctement les lève-vitres.

Faites attention aux enfants pendant les manoeuvres de vitres.

## Coffre Ouverture

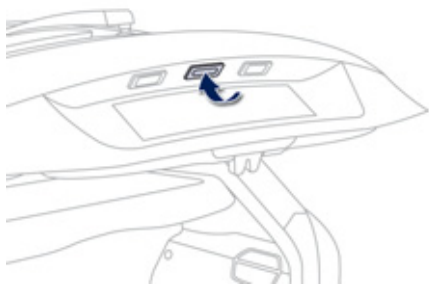

- ☞ Après déverrouillage du coffre ou du véhicule à la télécommande ou à la clé, appuyez sur la commande d'ouverture, puis soulevez le volet de coffre.

## Fermeture

- ☞ Abaissez le volet de coffre à l'aide de la poignée de préhension intérieure.

Lorsque le volet de coffre est mal fermé :



- **moteur tournant**, ce témoin s'allume, accompagné de l'affichage d'un message d'alerte pendant quelques secondes,
- **véhicule roulant** (vitesse supérieure à 10 km/h), ce témoin s'allume, accompagné d'un signal sonore et de l'affichage d'un message d'alerte pendant quelques secondes.

## Commande de secours

Dispositif pour déverrouiller mécaniquement le coffre en cas de dysfonctionnement du verrouillage centralisé.

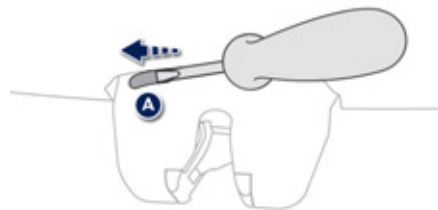

## Déverrouillage

- ☞ Rabattez les sièges arrière, afin d'accéder à la serrure par l'intérieur du coffre.
- ☞ Introduisez un petit tournevis dans l'orifice **A** de la serrure pour déverrouiller le coffre.

## Toit panoramique

Dispositif comprenant des guides de lumière et une surface panoramique en verre teinté pour augmenter la luminosité et la vision dans l'habitacle. Equipé d'un volet d'occultation manuel en deux parties pour améliorer le confort thermique.

2

### Ouverture

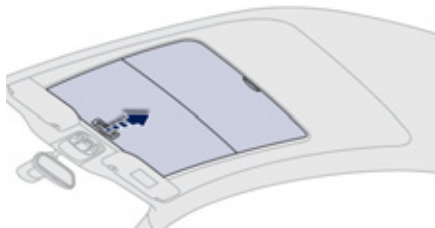

- ☞ Prenez le volet par sa poignée et poussez-le vers l'arrière jusqu'à la position désirée.

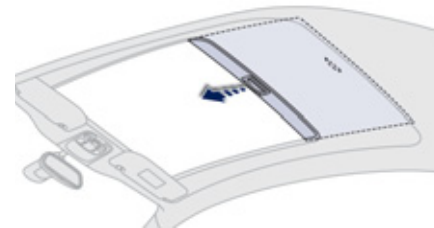
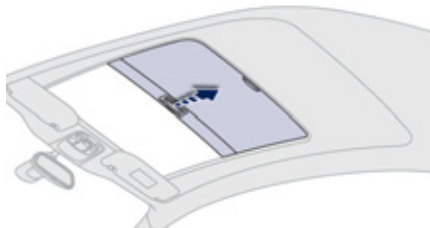

### Fermeture

- ☞ Prenez le volet par sa poignée et tirez-le vers l'avant jusqu'à la position désirée.

# Sièges avant

## Réglages manuels

1. **Réglage de la hauteur de l'appui-tête**
2. **Réglage de l'inclinaison du dossier**  
Actionnez la commande vers l'arrière et réglez l'inclinaison du dossier vers l'avant ou vers l'arrière.
3. **Réglage de la hauteur de l'assise du siège**  
Levez ou abaissez la commande, le nombre de fois souhaité, pour obtenir la position voulue.
4. **Réglage longitudinal du siège**  
Soulevez la barre de commande et faites coulisser le siège vers l'avant ou vers l'arrière.

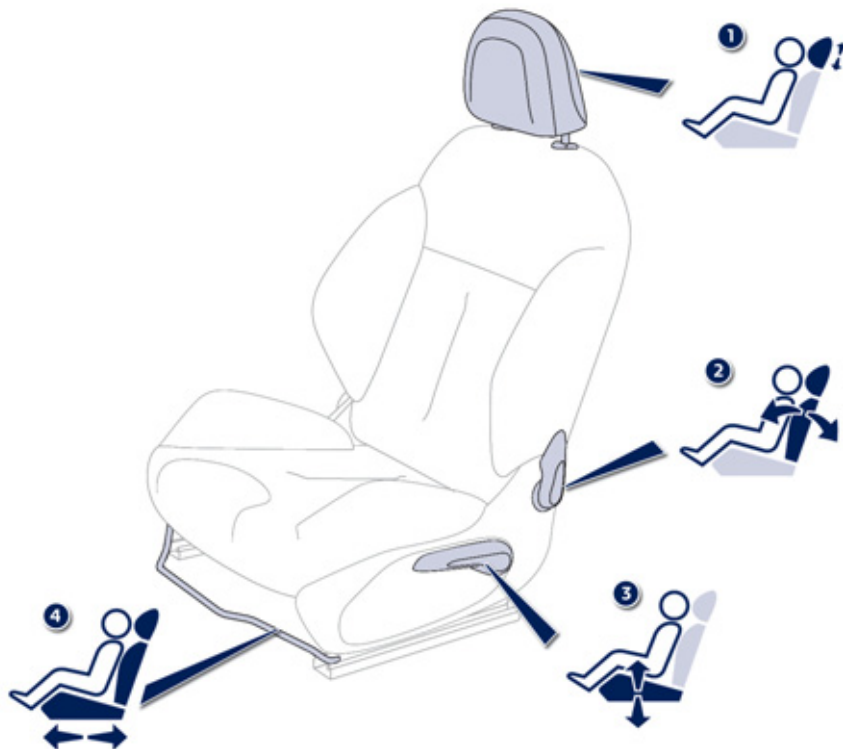

## Réglages complémentaires



### Réglage en hauteur de l'appui-tête

- ☞ Pour le monter, tirez-le vers le haut.
- ☞ Pour le retirer, appuyez sur l'ergot **A** et tirez-le vers le haut.
- ☞ Pour le remettre en place, engagez les tiges de l'appui-tête dans les orifices en restant bien dans l'axe du dossier.
- ☞ Pour le descendre, appuyez simultanément sur l'ergot **A** et sur l'appui-tête.

**!** L'appui-tête est muni d'une armature possédant un crantage qui interdit la descente de celui-ci ; ceci est un dispositif de sécurité en cas de choc. **Le réglage est correct lorsque le bord supérieur de l'appui-tête se trouve au niveau du dessus de la tête.**

Ne roulez jamais avec les appuis-tête déposés ; ceux-ci doivent être en place et correctement réglés.



### Accès aux places arrière (3 portes)

- ☞ Tirez **uniquement** cette commande vers le haut pour rabattre le dossier et avancez le siège.

Lors de la remise en place, le siège revient à sa position initiale.

**!** Vérifiez que rien ou personne n'empêche la glissière du siège de revenir à sa position initiale ; le retour à cette position est nécessaire au verrouillage longitudinal. Veillez au bon enroulement de la ceinture pour ne pas gêner l'accès des places arrière aux passagers.

## Accoudoir central

Dispositif de confort et de rangement pour le conducteur et le passager avant.

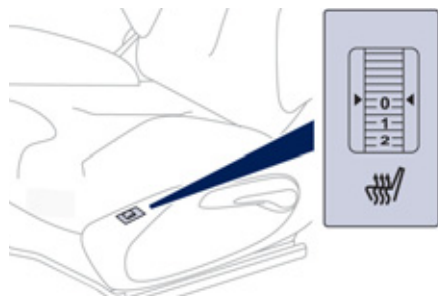

### Commande des sièges chauffants

Moteur tournant, les sièges avant peuvent être chauffés séparément.

☞ Utilisez la molette de réglage, placée sur le côté de chaque siège avant, pour allumer et choisir le niveau de chauffage désiré :

**0** : Arrêt.

**1** : Faible.

**2** : Moyen.

**3** : Fort.

### Rangements



☞ Pour accéder au rangement fermé, soulevez la palette pour relever le couvercle.



☞ Pour accéder au rangement ouvert sous l'accoudoir, relevez complètement l'accoudoir vers l'arrière.



# Banquette arrière monobloc

Banquette avec assise non mobile et dossier monobloc fixes.

## Rabattement du dossier

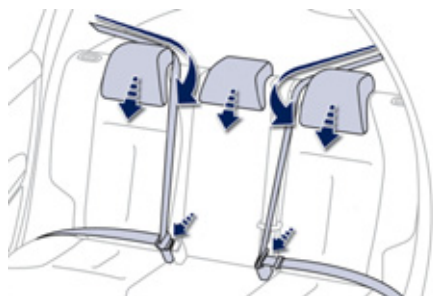

- ☞ Avancez les sièges avant si nécessaire.
- ☞ Positionnez les ceintures contre le dossier et bouclez-les.

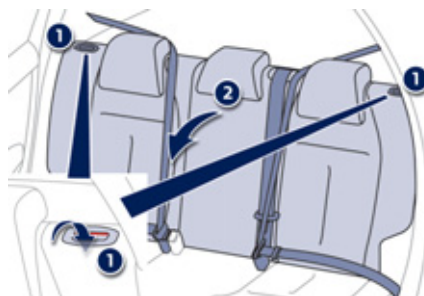

- ☞ Placez les appuis-tête en position basse.
- ☞ Appuyez simultanément sur les commandes 1 pour déverrouiller le dossier 2.
- ☞ Basculez le dossier 2 sur l'assise.

**|** Lors du rabattement, la ceinture centrale ne doit pas être attachée mais posée à plat le long du dossier.

## Remise en place du dossier

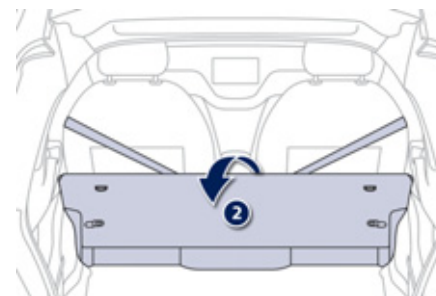

- ☞ Redressez le dossier 2 et verrouillez-le.
- ☞ Vérifiez que le témoin rouge, situé au niveau des commandes 1, n'est plus visible.
- ☞ Débouchez et remettez en place les ceintures sur le côté du dossier.

**|** Lors de la remise en place du dossier, vérifiez que les ceintures ne sont pas coincées.

# 3

## Appuis-tête arrière

Ils ont une seule position d'utilisation (haute) et une position de rangement (basse).

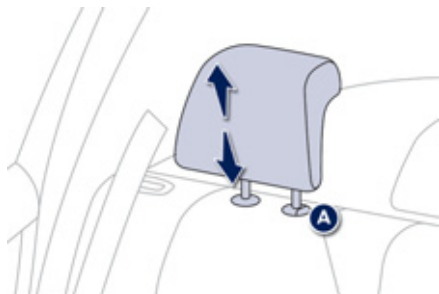

Ils sont démontables et interchangeables latéralement.

Pour enlever un appui-tête :

- ☞ tirez-le vers le haut jusqu'en butée,
- ☞ puis, appuyez sur l'ergot **A**.

**I** Ne roulez jamais avec les appuis-tête déposés ; ceux-ci doivent être en place et correctement réglés.

## Sièges arrière

Banquette avec assise monobloc fixe et dossier rabattable en partie gauche (2/3) ou droite (1/3) pour moduler l'espace de chargement du coffre.

### Rabattement du dossier

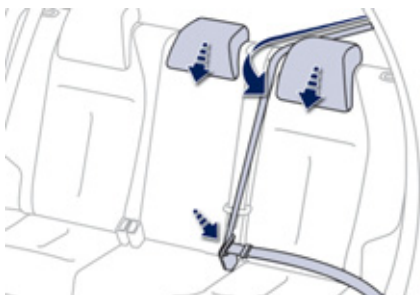

- ☞ Avancez le siège avant correspondant si nécessaire.
- ☞ Positionnez la ceinture correspondante contre le dossier et bouclez-la.
- ☞ Placez les appuis-tête en position basse.

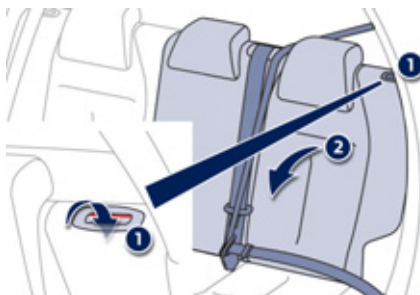

- ☞ Appuyez sur la commande 1 pour déverrouiller le dossier 2.
- ☞ Basculez le dossier 2 sur l'assise.

### Remise en place du dossier

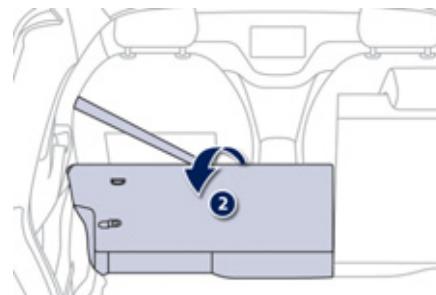

- ☞ Redressez le dossier 2 et verrouillez-le.
- ☞ Vérifiez que le témoin rouge, situé au niveau de la commande 1, n'est plus visible.
- ☞ Débouchez et remettez en place la ceinture sur le côté du dossier.

**I** Lors de la remise en place du dossier, vérifiez que les ceintures ne sont pas coincées.

# 3

# Rétroviseurs

## Rétroviseurs extérieurs

Équipés chacun d'un miroir réglable permettant la vision arrière latérale nécessaire aux situations de dépassement ou de stationnement. Peuvent également être rabattus pour stationner dans un passage étroit.

## Désembuage - Dégivrage



Le désembuage - dégivrage des rétroviseurs extérieurs s'effectue, moteur tournant, en appuyant sur la commande de dégivrage de la lunette arrière (voir paragraphe «Désembuage - Dégivrage de la lunette arrière»).

## Modèle manuel

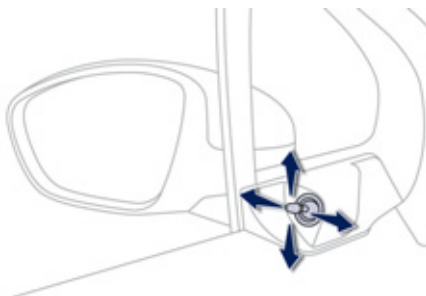

### Réglage

- ☞ Manipulez le levier dans les quatre directions pour bien orienter le miroir du rétroviseur.

### Rabattement

- ☞ En stationnement, rabattez manuellement le rétroviseur pour le protéger.

### Déploiement

- ☞ Avant de démarrer, déployez-le.

## Modèle électrique

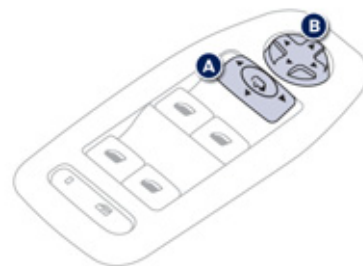

### Réglage

- ☞ Placez la commande **A** à droite ou à gauche pour sélectionner le rétroviseur correspondant.
- ☞ Déplacez la commande **B** dans les quatre directions pour effectuer le réglage.
- ☞ Replacez la commande **A** en position centrale.

**I** Les objets observés sont en réalité plus près qu'ils ne paraissent. Prenez cela en compte pour apprécier correctement la distance avec les véhicules venant de l'arrière.

## Rabattement

- Automatique : verrouillez le véhicule à l'aide de la télécommande ou de la clé.
- Manuel : contact mis, tirez la commande **A** vers l'arrière.

**I** Si les rétroviseurs sont rabattus avec la commande **A**, ils ne se déploieront pas au déverrouillage du véhicule. Il faut de nouveau tirer la commande **A**.

## Déploiement

- Automatique : déverrouillez le véhicule à l'aide de la télécommande ou de la clé.
- Manuel : contact mis, tirez la commande **A** vers l'arrière.

**I** Le rabatement et le déploiement des rétroviseurs extérieurs à la télécommande peuvent être neutralisés par le réseau PEUGEOT ou par un atelier qualifié.  
Lors d'un lavage automatique de votre véhicule, rabattez les rétroviseurs.

## Inclinaison automatique à la marche arrière

Système permettant d'observer le sol lors des manoeuvres de stationnement en marche arrière.



## Programmation

- ☞ Moteur tournant, engagez la marche arrière.
- ☞ Sélectionnez et réglez successivement les rétroviseurs gauche et droit.

La mémorisation du réglage est immédiate.

## Mise en marche

- ☞ Moteur tournant, engagez la marche arrière.
- ☞ Déplacez la commande **A** à droite ou à gauche pour sélectionner le rétroviseur correspondant.

Le miroir du rétroviseur sélectionné s'incline vers le bas, conformément à sa programmation.

## Arrêt

- ☞ Désengagez la marche arrière et attendez dix secondes.
- ou
- ☞ Remplacez la commande **A** en position centrale.

Le miroir du rétroviseur revient à sa position initiale.

Celui-ci revient également à sa position initiale :

- si la vitesse dépasse 10 km/h,
- si le moteur est arrêté.

## Rétroviseur intérieur

Miroir réglable permettant la vision arrière centrale.

Comporte un dispositif anti-éblouissement qui assombrit le miroir du rétroviseur : cela permet de réduire la gêne du conducteur en cas de faisceau d'éclairage des véhicules qui le suivent, soleil...

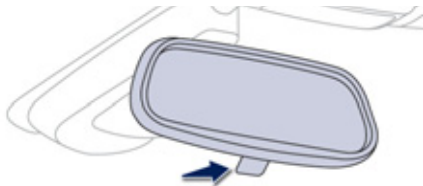

### Modèle jour/nuit manuel

#### Réglage

- ☞ Réglez le rétroviseur pour bien orienter le miroir en position «jour».

#### Position jour / nuit

- ☞ Tirez le levier pour passer en position anti-éblouissement «nuit».
- ☞ Poussez le levier pour passer en position normale «jour».

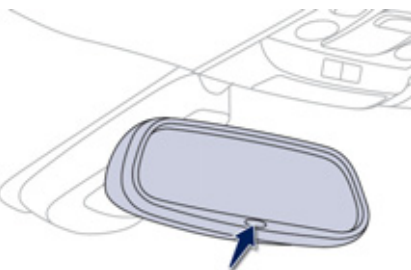

### Modèle jour/nuit automatique

Grâce à un capteur, mesurant la luminosité provenant de l'arrière du véhicule, ce système assure automatiquement et progressivement le passage entre les utilisations jour et nuit.

**i** Afin d'assurer une visibilité optimale lors de vos manoeuvres, le miroir s'éclaircit automatiquement dès que la marche arrière est enclenchée.

## Réglage du volant

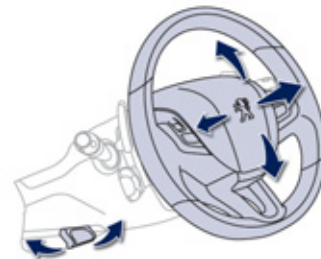

- ☞ **A l'arrêt**, tirez la commande pour déverrouiller le volant.
- ☞ Réglez la hauteur et la profondeur pour adapter votre position de conduite.
- ☞ Poussez la commande pour verrouiller le volant.

**!** Par mesure de sécurité, ces manoeuvres doivent être impérativement effectuées, véhicule à l'arrêt.

# Ventilation

## Entrée d'air

L'air circulant dans l'habitacle est filtré et provient, soit de l'extérieur par la grille située à la base du pare-brise, soit de l'intérieur en recirculation d'air.

## Traitement de l'air

L'air entrant suit différents cheminements en fonction des commandes sélectionnées par le conducteur :

- arrivée directe dans l'habitacle (entrée d'air),
- passage dans un circuit de réchauffement (chauffage),
- passage dans un circuit de réfrigération (air conditionné).

## Panneau de commande

Les commandes de ce système sont regroupées sur le panneau **A** de la console centrale.

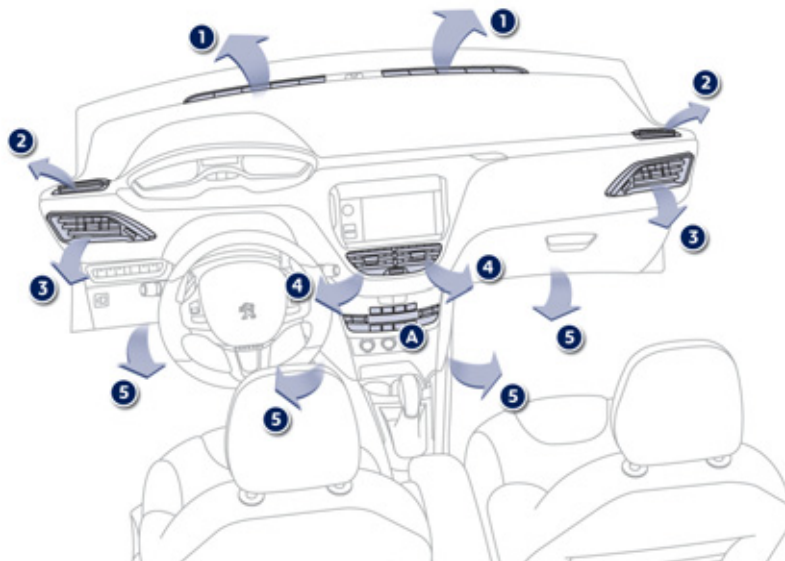

## Diffusion d'air

1. Buses de dégivrage ou de désembuage du pare-brise.
2. Buses de dégivrage ou de désembuage des vitres latérales avant.
3. Aérateurs latéraux obturables et orientables.
4. Aérateurs centraux obturables et orientables.
5. Sorties d'air aux pieds des passagers avant.

## Conseils pour la ventilation et l'air conditionné

**i** Pour que ces systèmes soient pleinement efficaces, respectez les règles d'utilisation et d'entretien suivantes :

- ☞ Pour obtenir une répartition d'air homogène, veillez à ne pas obstruer les grilles d'entrée d'air extérieur situées à la base du pare-brise, les buses, les aérateurs et les sorties d'air, ainsi que l'extraction d'air située dans le coffre.
- ☞ Ne masquez pas le capteur d'ensoleillement, situé sur la planche de bord ; celui-ci sert à la régulation du système d'air conditionné automatique.
- ☞ Faites fonctionner le système d'air conditionné au moins 5 à 10 minutes, une à deux fois par mois, pour le maintenir en parfaite condition de fonctionnement.
- ☞ Veillez au bon état du filtre habitacle et faites remplacer périodiquement les éléments filtrants (voir chapitre «Vérifications»).  
Nous vous recommandons de privilégier un filtre habitacle combiné. Grâce à son additif actif spécifique, il contribue à la purification de l'air respiré par les occupants et à la propreté de l'habitacle (réduction des symptômes allergiques, des mauvaises odeurs et des dépôts gras).
- ☞ Pour assurer le bon fonctionnement du système d'air conditionné, nous vous recommandons également de le faire contrôler suivant les préconisations du carnet d'entretien.
- ☞ Si le système ne produit pas de froid, désactivez-le et consultez le réseau PEUGEOT ou un atelier qualifié.

En cas de traction d'une charge maximale dans une forte pente par température élevée, la coupure de l'air conditionné permet de récupérer de la puissance moteur et donc d'améliorer la capacité de remorquage.



Si après un arrêt prolongé au soleil, la température intérieure reste très élevée, n'hésitez pas à aérer l'habitacle pendant quelques instants.

Placez la commande de débit d'air à un niveau suffisant pour assurer un bon renouvellement d'air dans l'habitacle. Le système d'air conditionné ne contient pas de chlore et ne présente pas de danger pour la couche d'ozone.

La condensation créée par l'air conditionné provoque à l'arrêt un écoulement d'eau normal sous le véhicule.

### **i** Stop & Start

Les systèmes de chauffage et d'air conditionné ne fonctionnent que moteur tournant. Afin de maintenir le confort thermique souhaité dans l'habitacle, vous pouvez neutraliser temporairement la fonction Stop & Start (voir chapitre «Conduite»).



# Chauffage / Ventilation

# Air conditionné manuel

Le système d'air conditionné ne peut fonctionner que moteur tournant.

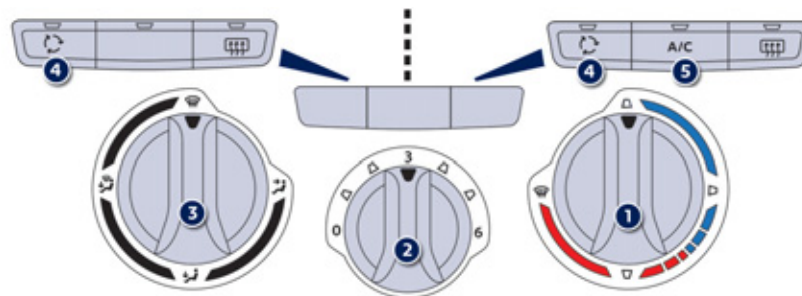

## 1. Réglage de la température



☞ Tournez la molette de bleu (froid) à rouge (chaud) pour moduler la température à votre convenance.

## 2. Réglage du débit d'air



☞ De la position 1 à la position 6, tournez la molette pour obtenir un débit d'air suffisant afin d'assurer votre confort.

**i** Si vous placez la commande de débit d'air en position 0 (neutralisation du système), le confort thermique n'est plus géré. Un léger flux d'air, dû au déplacement du véhicule, reste néanmoins perceptible.

### 3. Réglage de la répartition d'air



Pare-brise et vitres latérales.



Pare-brise, vitres latérales et pieds des occupants.



Pieds des occupants.



Aérateurs centraux et latéraux.



La répartition de l'air peut être modulée en mettant la molette sur un cran intermédiaire.

### 4. Entrée d'air / Recirculation d'air

L'entrée d'air extérieur permet d'éviter la formation de buée sur le pare-brise et les vitres latérales.

La recirculation d'air intérieur permet d'isoler l'habitacle des odeurs et des fumées extérieures.

Dès que possible, revenez en entrée d'air extérieur pour éviter les risques de dégradation de la qualité de l'air et la formation de buée.



☞ Appuyez sur la touche pour faire recirculer l'air intérieur. Ceci est visualisé par l'allumage du voyant.

☞ Appuyez de nouveau sur la touche pour permettre l'entrée d'air extérieur. Ceci est visualisé par l'extinction du voyant.

### 5. Marche / Arrêt de l'air conditionné



L'air conditionné est prévu pour fonctionner efficacement en toutes saisons, vitres fermées.

Il vous permet :

- en été, d'abaisser la température,
- en hiver, au-dessus de 3°C, d'augmenter l'efficacité du désembuage.

#### Marche

☞ Appuyez sur la touche «A/C», le voyant de la touche s'allume.

**i** L'air conditionné ne fonctionne pas lorsque la molette de réglage du débit d'air **2** est en position «0».

Pour obtenir de l'air frais plus rapidement, vous pouvez utiliser la recirculation d'air intérieur pendant quelques instants. Ensuite, revenez en entrée d'air extérieur.

#### Arrêt

☞ Appuyez de nouveau sur la touche «A/C», le voyant de la touche s'éteint.

L'arrêt peut générer des désagréments (humidité, buée).

# Air conditionné automatique bizona

L'air conditionné ne peut fonctionner que moteur tournant.

## Fonctionnement automatique

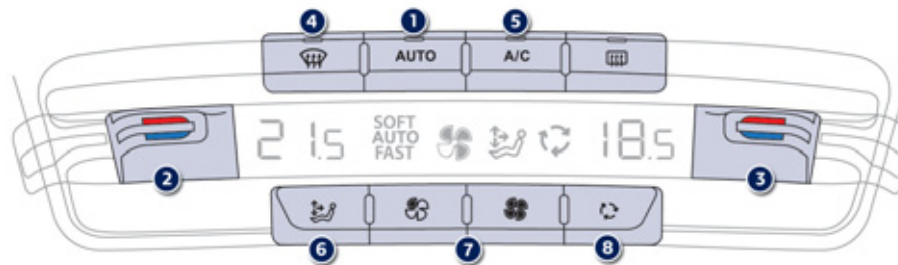

### 1. Programme automatique confort

Trois modes permettent au conducteur et à son passager avant de choisir à leur convenance le confort dans l'habitacle.

☞ Appuyez successivement sur la touche «**AUTO**». Le voyant s'allume dès le premier appui ; le mode activé apparaît dans l'afficheur de l'air conditionné automatique :

**SOFT  
AUTO**

Privilégie une douceur optimale et le silence de fonctionnement en limitant le débit d'air.

**AUTO**

Offre le meilleur compromis entre confort thermique et silence de fonctionnement.

**AUTO  
FAST**

Privilégie une diffusion d'air dynamique et efficace.

**i** Moteur froid, afin d'éviter une trop grande diffusion d'air froid, le débit d'air n'atteindra son niveau optimum que progressivement.  
Par temps froid, il privilégie la diffusion d'air chaud uniquement vers le pare-brise, les vitres latérales et les pieds des passagers.

**3**

### 2 - 3. Réglage côté conducteur - passager

Le conducteur et son passager avant peuvent chacun régler la température à leur convenance.

La valeur indiquée sur l'afficheur correspond à un niveau de confort et non pas à une température en degré Celsius ou Fahrenheit.



☞ Poussez la commande impulsionnelle **2** ou **3** vers le bas (bleu) pour diminuer la valeur ou vers le haut (rouge) pour l'augmenter.

Un réglage autour de 21 permet d'obtenir un confort optimal. Selon votre besoin, un réglage entre 18 et 24 est usuel. De plus, il est préconisé d'éviter une différence de réglage gauche/droite supérieure à 3.

**i** En entrant dans le véhicule, si la température intérieure est beaucoup plus froide ou plus chaude que la valeur de confort, il n'est pas utile de modifier la valeur affichée pour atteindre le confort souhaité. Le système compense automatiquement et le plus rapidement possible l'écart de température.

#### 4. Programme automatique visibilité



Voir paragraphe «Désembuage - Dégivrage avant».

### Reprises manuelles

Vous pouvez, selon vos goûts, faire un choix différent de celui proposé par le système en modifiant un réglage. Les autres fonctions seront toujours gérées automatiquement.

- ☞ Appuyez sur la touche «**AUTO**» pour revenir en fonctionnement tout automatique.

**i** Pour rafraîchir ou réchauffer au maximum l'habitacle, il est possible de dépasser les valeurs minimale de 14 ou maximale de 28.

- ☞ Poussez la commande **2** ou **3** vers le bas jusqu'à afficher «**LO**» ou vers le haut jusqu'à afficher «**HI**».

#### 5. Marche / Arrêt de l'air conditionné



L'air conditionné est prévu pour fonctionner efficacement en toutes saisons, vitres fermées.

Il vous permet :

- en été, d'abaisser la température,
- en hiver, au-dessus de 3°C, d'augmenter l'efficacité du désembuage.

##### Marche

- ☞ Appuyez sur la touche **A/C**, le voyant associé s'allume et le symbole «**A/C**» s'affiche.

**L'air conditionné ne fonctionne pas lorsque le réglage du débit d'air est neutralisé.**

##### Arrêt

- ☞ Appuyez de nouveau sur la touche «**A/C**», le voyant associé s'éteint et le symbole «**A/C**» disparaît.

L'arrêt peut engendrer des désagréments (humidité, buée).

## 6. Réglage de la répartition d'air



☞ Appuyez successivement sur cette touche pour orienter alternativement le débit d'air vers :

- le pare-brise, les vitres latérales et les pieds des passagers,
- le pare-brise et les vitres latérales (désembuage ou dégivrage),
- les aérateurs centraux et latéraux,
- les aérateurs centraux, les aérateurs latéraux et les pieds des passagers,
- les pieds des passagers.

## 7. Réglage du débit d'air



☞ Appuyez sur cette touche «**hélice pleine**» pour augmenter le débit d'air.

Le symbole du débit d'air, l'hélice, se remplit progressivement en fonction de la valeur demandée.



☞ Appuyez sur cette touche «**hélice vide**» pour diminuer le débit d'air.

## 8. Entrée d'air / Recirculation d'air



☞ Appuyez sur cette touche pour faire recirculer l'air intérieur. Le voyant de la touche s'allume et le symbole de la recirculation d'air s'affiche.

La recirculation d'air permet d'isoler l'habitacle des odeurs et des fumées extérieures. Elle s'active automatiquement à l'activation du lave-vitres.

☞ Dès que possible, appuyez de nouveau sur cette touche pour permettre l'entrée d'air extérieur et éviter la formation de buée. Le voyant de la touche s'éteint.

! Evitez le fonctionnement prolongé en recirculation d'air intérieur (risque de buée et de dégradation de la qualité de l'air).

## Neutralisation du système



☞ Appuyez sur la touche «**hélice vide**» du débit d'air jusqu'à ce que le symbole de l'hélice disparaisse et «**---**» apparaisse.

Cette action neutralise toutes les fonctions du système d'air conditionné. Le confort thermique n'est plus géré. Un léger flux d'air, dû au déplacement du véhicule, reste néanmoins perceptible.

! Evitez de rouler trop longtemps en neutralisant le système (risque de buée et de dégradation de la qualité de l'air). Une pression sur la touche «**hélice pleine**» réactive le système avec les valeurs précédant la neutralisation.

## Désembuage - Dégivrage avant



Ces sérigraphies sur la façade vous indiquent le positionnement des commandes pour désembuer ou dégivrer rapidement le pare-brise et les vitres latérales.

### Avec l'air conditionné manuel

- ☞ Placez les commandes de température et de répartition d'air sur la position sérigraphiée dédiée.
- ☞ Mettez en marche l'air conditionné en appuyant sur la touche «**A/C**» ; le voyant de la touche s'allume.

### Avec l'air conditionné automatique bizona

#### Programme automatique visibilité

- ☞ Sélectionnez ce programme pour désembuer ou dégivrer plus rapidement le pare-brise et les vitres latérales.

Le système gère automatiquement l'air conditionné, le débit d'air, l'entrée d'air et répartit la ventilation de façon optimale vers le pare-brise et les vitres latérales.

- ☞ Pour l'arrêter, appuyez de nouveau sur la touche «**visibilité**» ou sur «**AUTO**», le voyant de la touche s'éteint et celui de la touche «**AUTO**» s'allume.

Le système se réactive avec les valeurs précédant la neutralisation.

**i** Avec le Stop & Start, tant que le désembuage est activé, le mode STOP n'est pas disponible.

## Désembuage - Dégivrage de la lunette arrière



La touche de commande se situe sur la façade du système d'air conditionné.

### Marche

Le désembuage - dégivrage de la lunette arrière ne peut fonctionner que moteur tournant.

- ☞ Appuyez sur cette touche pour dégivrer la lunette arrière et, selon version, les rétroviseurs extérieurs. Le voyant associé à la touche s'allume.

### Arrêt

Le dégivrage s'éteint automatiquement pour éviter une consommation de courant excessive.

- ☞ Il est possible d'arrêter le fonctionnement du dégivrage avant son extinction automatique en appuyant de nouveau sur la touche. Le voyant associé à la touche s'éteint.



- ☞ Eteignez le dégivrage de la lunette arrière et des rétroviseurs extérieurs dès que vous le jugerez nécessaire, car une plus faible consommation de courant permet une diminution de la consommation de carburant.

# Aménagements intérieurs

1. **Boîte à gants éclairée**  
(voir détails en page suivante)
2. **Grand rangement ouvert (sans autoradio)**
3. **Prise accessoires 12 V (120 W)**  
Bien respecter la puissance sous peine d'abîmer votre accessoire.
4. **Prise USB / Jack**  
(voir détails en pages suivantes)
5. **Rangements ouverts**
6. **Porte-cigarettes**
7. **Accoudoir central**
8. **Bacs de porte**

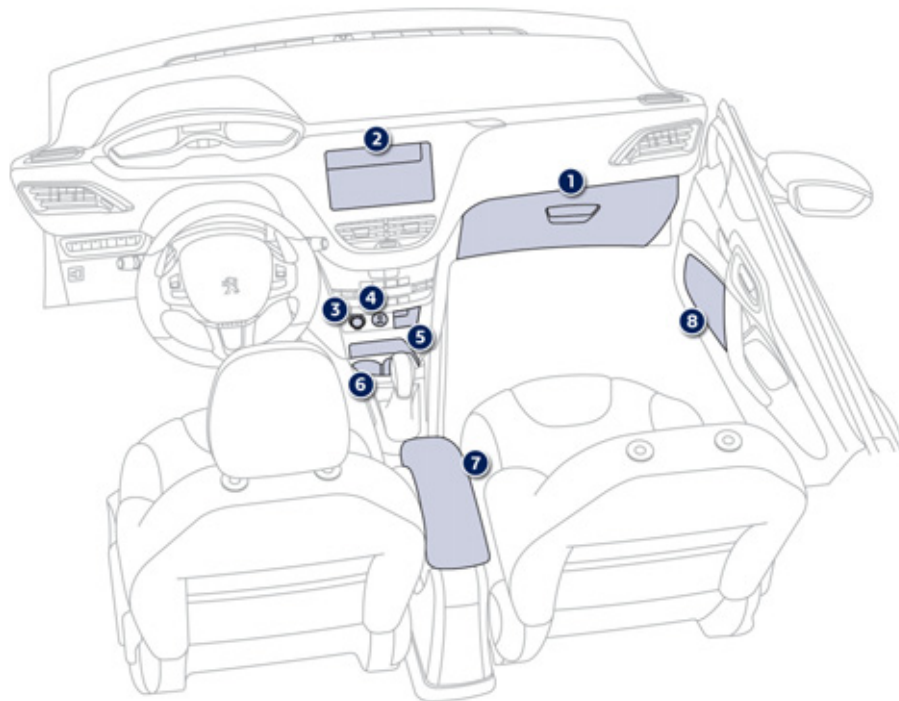

## Boîte à gants éclairée

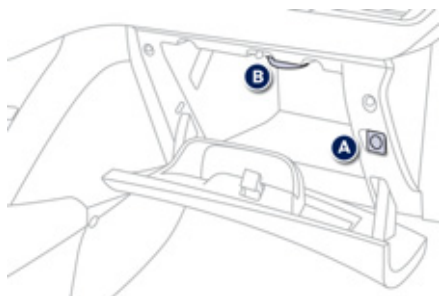

Elle comporte des aménagements dédiés au rangement d'une bouteille d'eau, de la documentation de bord du véhicule...  
Son couvercle comporte des aménagements dédiés au rangement d'une paire de lunettes...

☞ Pour ouvrir la boîte à gants, soulevez la poignée.

Elle s'éclaire à l'ouverture du couvercle (selon version).

Elle renferme la commande de neutralisation de l'airbag passager avant **A**.

Avec l'air conditionné, elle donne accès à la buse de ventilation **B**, débitant le même air climatisé que les aérateurs de l'habitacle.

## Prise accessoires 12 V

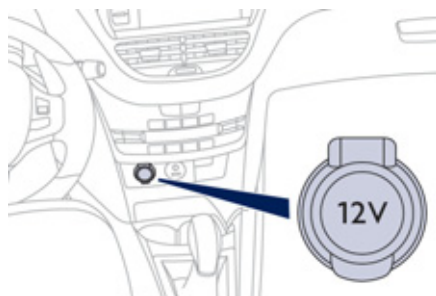

☞ Pour brancher un accessoire 12 V (puissance maxi : 120 Watts), relevez le couvercle et branchez l'adaptateur adéquat.



## Prise USB / Jack

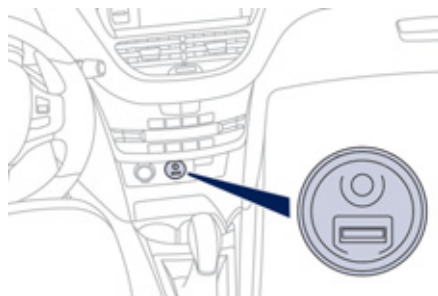

Ce boîtier de connexion, composé d'une prise JACK et USB, est situé sur la console centrale. Il vous permet de brancher un équipement nomade, tel qu'un baladeur numérique de type iPod® ou une clé USB.

Celui-ci lit les fichiers audio qui sont transmis à votre système audio, pour être écoutés via les haut-parleurs du véhicule.

Vous pouvez gérer ces fichiers avec les commandes au volant ou la façade de l'autoradio et les visualiser sur l'écran multifonction.

Pendant son utilisation en USB, l'équipement nomade peut se recharger automatiquement.

**I** Pour plus de détails sur l'utilisation de cet équipement, reportez-vous au chapitre «Audio et Télématique».

## Prise USB supplémentaire

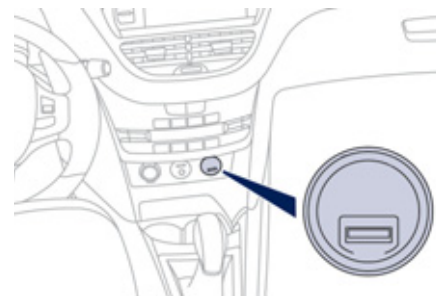

# 3

Selon version, votre véhicule peut être équipé d'une deuxième prise USB, située sur la console centrale.

**Pendant son utilisation, la prise USB / Jack ne doit pas être utilisée pour recharger un équipement nomade (risque de surcharge).**

## Surtapis

Dispositif amovible de protection de la moquette.

### Montage

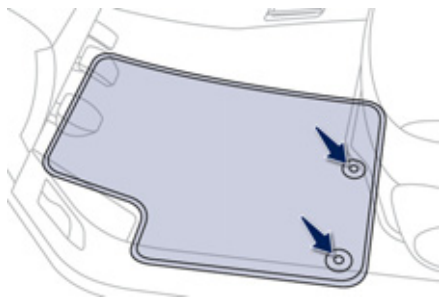

Lors de son premier montage, côté conducteur, utilisez exclusivement les fixations fournies dans la pochette jointe.

Les autres surtapis sont simplement posés sur la moquette.

### Démontage

Pour le démonter côté conducteur :

- ☞ reculez le siège au maximum,
- ☞ déclipsez les fixations,
- ☞ retirez le surtapis.

### Remontage

Pour le remonter côté conducteur :

- ☞ positionnez correctement le surtapis,
- ☞ remettez les fixations en appuyant,
- ☞ vérifiez la bonne tenue du surtapis.

**!** Pour éviter tout risque de blocage des pédales :

- utilisez uniquement des surtapis adaptés aux fixations déjà présentes dans le véhicule ; leur utilisation est impérative,
- ne superposez jamais plusieurs surtapis.

L'utilisation de surtapis non homologués par PEUGEOT peut gêner l'accès aux pédales et entraver le fonctionnement du régulateur / limiteur de vitesse.

## Aménagements du coffre

1. **Tablette arrière**  
(voir détails en page suivante)
2. **Crochets**  
(voir détails en page suivante)
3. **Eclairage de coffre**
4. **Sangle de maintien**
5. **Anneaux d'arrimage (suivant version)**

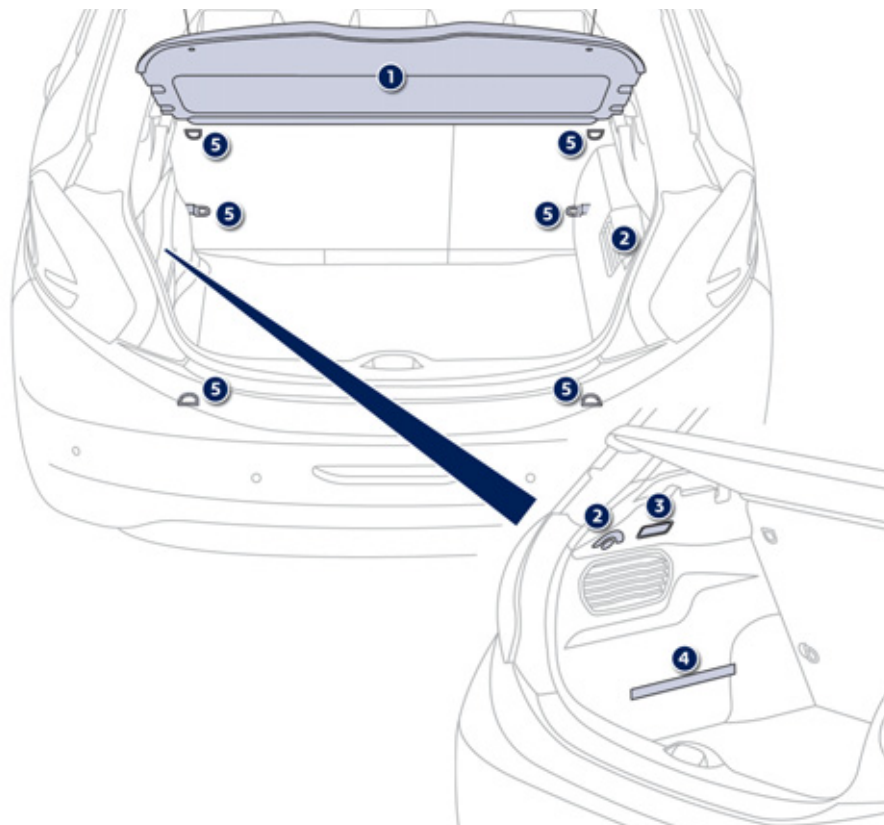

## Tablette arrière

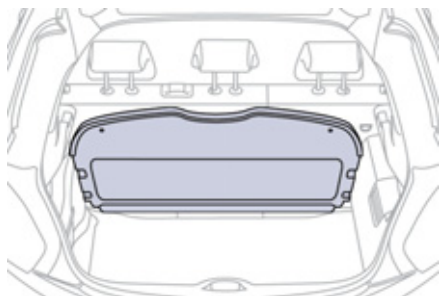

Pour enlever la tablette :

- ☞ décrochez les deux cordons,
- ☞ soulevez légèrement la tablette, puis retirez-la.

Pour la ranger, plusieurs possibilités :

- soit debout derrière les sièges avant,
- soit debout derrière les sièges arrière.

## Crochets

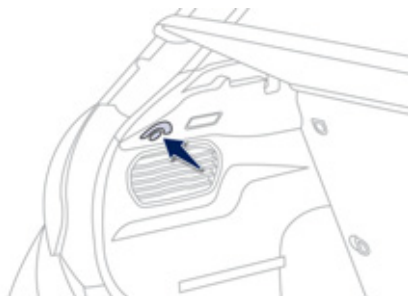

Ils permettent d'accrocher des sacs à provision.

# Triangle de présignalisation (Rangement)

L'emplacement pour ranger un triangle plié ou sa boîte de rangement est situé sous le siège passager avant.

- I** Avant de descendre de votre véhicule, pour monter et installer le triangle, enflez votre gilet de sécurité.

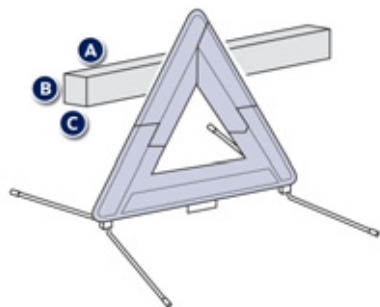

Les dimensions du triangle (une fois plié) ou de sa boîte de rangement doivent être de :

- **A** : longueur = **438** mm,
- **B** : hauteur = **56** mm,
- **C** : largeur = **38** mm.

Pour l'utilisation du triangle, reportez-vous à la notice du fabricant.

## Installation du triangle sur la route

- ☞ Installez le triangle derrière le véhicule, conformément au tableau ci-dessous, en fonction du type de route et de la luminosité extérieure.

Distance de pose (en mètres)		
Route		Autoroute
Jour	Nuit	
50 m	80 m	150 m

**I** Ces valeurs sont des chiffres de référence internationale. Posez le triangle suivant les règles de circulation en vigueur localement.

Le triangle est proposé en accessoires, consultez le réseau PEUGEOT ou un atelier qualifié.

## Démarrage-arrêt du moteur

En **boîte manuelle**, placez le levier de vitesses au point mort.

En **boîte manuelle pilotée**, placez le levier de vitesses sur **N**.

En **boîte de vitesses automatique**, placez le levier de vitesses sur **P** ou **N**.

### Démarrage du véhicule

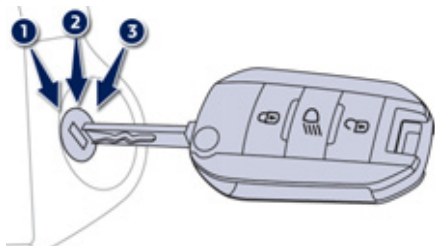

- ☞ Insérez la clé dans le contacteur. Le système reconnaît le code de démarrage.
- ☞ Tournez à fond la clé vers la planche de bord en position **3 (Démarrage)**.
- ☞ Dès que le moteur tourne, relâchez la clé.

### Arrêt du véhicule

- ☞ Immobilisez le véhicule.
- ☞ Tournez à fond la clé vers vous en position **1 (Stop)**.
- ☞ Retirez la clé du contacteur.

**i** Un objet lourd (porte-clé...), accroché à la clé et pesant sur son axe dans le contacteur, peut engendrer un dysfonctionnement.

### **i** Oubli de la clé

A l'ouverture de la porte conducteur, un message d'alerte s'affiche, accompagné d'un signal sonore, pour vous rappeler que la clé est restée dans le contacteur en position **1 (Stop)**.

En cas d'oubli de la clé dans le contacteur en position **2 (Contact)**, la coupure du contact se déclenche automatiquement au bout d'une heure. Pour remettre le contact, tournez la clé en position **1 (Stop)**, puis de nouveau en position **2 (Contact)**.

## Frein de stationnement manuel

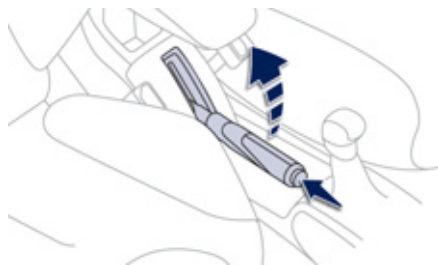

### Verrouillage

- Tirez le levier de frein de stationnement pour immobiliser votre véhicule.

### Déverrouillage

- Tirez légèrement le levier de frein de stationnement, appuyez sur le bouton de déverrouillage, puis abaissez à fond le levier.



Véhicule roulant, l'allumage de ce témoin et du témoin **STOP**, accompagné d'un signal sonore et d'un message sur l'écran, indique que le frein est resté serré ou qu'il est mal desserré.



Lors d'un stationnement dans une pente, braquez vos roues pour les caler contre le trottoir, serrez le frein de stationnement, engagez une vitesse dans le cas d'une boîte manuelle ou mettez la position **P** dans le cas d'une boîte automatique puis coupez le contact.

## Boîte manuelle 5 vitesses

### Passage de la marche arrière

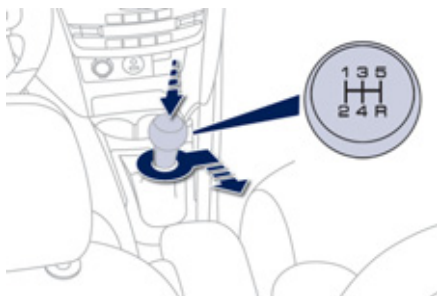

- ☞ Poussez le levier de vitesses vers la droite, puis vers l'arrière.

**I** Engagez uniquement la marche arrière, véhicule à l'arrêt, moteur au ralenti.

**I** Par sécurité et pour faciliter le démarrage du moteur :

- sélectionnez toujours le point mort,
- appuyez sur la pédale d'embrayage.

## Boîte manuelle 6 vitesses

### Passage de la 5<sup>ème</sup> ou de la 6<sup>ème</sup> vitesse

- ☞ Déplacez complètement le levier de vitesses vers la droite pour bien engager la 5<sup>ème</sup> ou la 6<sup>ème</sup> vitesse.

### Passage de la marche arrière

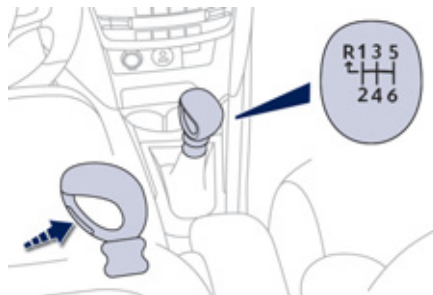

- ☞ Appuyez sur la gâchette du pommeau et déplacez le levier de vitesses vers la gauche, puis vers l'avant.

**I** Engagez uniquement la marche arrière, véhicule à l'arrêt, moteur au ralenti.

**I** Par sécurité et pour faciliter le démarrage du moteur :

- sélectionnez toujours le point mort,
- appuyez sur la pédale d'embrayage.



## Indicateur de changement de rapport\*

Système permettant de réduire la consommation de carburant en préconisant un changement de rapport supérieur sur les véhicules équipés de boîte de vitesses manuelle.

### Fonctionnement

Le système n'intervient que dans le cadre d'une conduite économique.

Selon la situation de conduite et l'équipement de votre véhicule, le système peut vous préconiser de sauter un ou plusieurs rapports. Vous pouvez suivre cette indication sans passer par les rapports intermédiaires.

Les préconisations d'engagement de rapport ne doivent pas être considérées comme obligatoires. En effet, la configuration de la route, la densité de la circulation ou la sécurité restent des éléments déterminants dans le choix du rapport optimal. Le conducteur garde donc la responsabilité de suivre ou non les indications du système.

Cette fonction ne peut pas être désactivée.

Exemple :



- Vous êtes sur le troisième rapport.

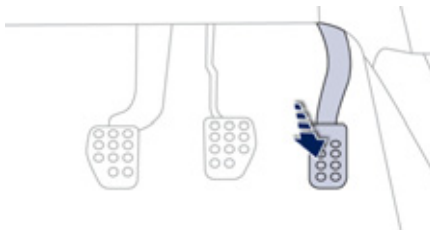

- Vous appuyez de façon modérée sur la pédale d'accélérateur.



- Le système peut vous proposer, le cas échéant, d'engager un rapport supérieur.

L'information apparaît dans le combiné, sous la forme d'une flèche accompagnée du rapport préconisé.

**i** En cas de conduite sollicitant particulièrement les performances du moteur (appui fort sur la pédale d'accélérateur, par exemple, pour effectuer un dépassement...), le système ne préconisera pas de changement de rapport.

Le système ne propose en aucun cas :

- d'engager le premier rapport,
- d'engager la marche arrière,
- de rétrograder.

\* Suivant motorisation.

## Boîte manuelle pilotée

Boîte de vitesses manuelle pilotée à cinq vitesses offrant, au choix, le confort de l'automatisme ou le plaisir du passage manuel des vitesses.

Trois modes de conduite vous sont donc proposés :

- le mode **automatisé** pour la gestion automatique des vitesses par la boîte, sans intervention du conducteur,
- le mode **séquentiel** pour le passage manuel des vitesses par le conducteur, à l'aide du levier de vitesses ou des commandes sous-volant,
- le mode **auto séquentiel** pour effectuer un dépassement, par exemple, en restant en mode automatisé tout en utilisant les fonctionnalités du mode séquentiel.

### Levier de vitesses

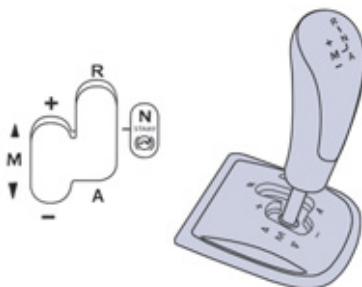

- R.** Marche arrière.  
☞ Pied sur le frein, déplacez le levier vers le haut pour sélectionner cette position.
- N.** Point mort.  
☞ Pied sur le frein, sélectionnez cette position pour démarrer.
- A.** Mode automatisé.  
☞ Déplacez le levier vers l'arrière pour sélectionner ce mode.
- M. + / -** Mode séquentiel avec passage manuel des vitesses.  
☞ Déplacez le levier vers l'arrière, puis vers la gauche pour sélectionner ce mode, puis :
- donnez une impulsion vers l'avant pour augmenter les rapports,
  - ou donnez une impulsion vers l'arrière pour diminuer les rapports.

### Commandes sous-volant



- +** Commande d'augmentation du rapport.  
☞ Appuyez derrière la commande sous-volant «+» pour passer le rapport supérieur.
- Commande de diminution du rapport.  
☞ Appuyez derrière la commande sous-volant «-» pour passer le rapport inférieur.

**I** Les commandes sous-volant ne permettent pas de sélectionner le point mort, ni de passer ou de quitter la marche arrière.

## Affichage au combiné



### Positions du levier de vitesses

**N.** Neutral (Point mort).

**R.** Reverse (Marche arrière).

**1, 2, 3, 4, 5.** Rapports en mode séquentiel.

**AUTO.** Il s'allume à la sélection du mode automatisé. Il s'éteint au passage en mode séquentiel.

\* En mode automatisé, si la boîte de vitesses détecte une faible adhérence, ce témoin s'allume.



☞ Placez le  **pied sur le frein**  lorsque ce témoin clignote (ex : démarrage du moteur).

**i** Au passage de la marche arrière, un signal sonore retentit.

## Démarrage du véhicule



- ☞ Sélectionnez la position **N**.
  - ☞ Appuyez à fond sur la pédale de frein.
  - ☞ Démarrez le moteur.
- N** apparaît au combiné.

**i** **N** clignote au combiné, si le levier de vitesses n'est pas sur la position **N** au démarrage.

- ☞ Sélectionnez la première vitesse (position **M** ou **A**) ou la marche arrière (position **R**).
- ☞ Desserrez le frein de stationnement.
- ☞ Relâchez progressivement la pédale de frein, puis accélérez.



**AUTO** et **1** ou **R** apparaissent au combiné.

Appuyez obligatoirement sur la pédale de frein pendant le démarrage du moteur.

## Arrêt - Démarrage en côte

En cas d'arrêt en côte, n'utilisez pas l'accélérateur pour immobiliser le véhicule ; serrez plutôt le frein de stationnement.

**i** Dans le cas d'un démarrage en côte, accélérez progressivement tout en lâchant le frein de stationnement.

## Mode séquentiel

- ☞ Après le démarrage du véhicule, sélectionnez la position **M** pour passer en mode séquentiel.



**AUTO** disparaît et les rapports engagés apparaissent successivement au combiné.

Les demandes de changement de rapport se font uniquement si le régime moteur le permet. Dans le cas de vitesse réduite, à l'approche d'un stop ou d'un feu tricolore par exemple, la boîte de vitesses rétrograde automatiquement jusqu'en première vitesse.

## Mode automatisé

- ☞ Après l'utilisation du mode séquentiel, sélectionnez la position **A** pour revenir en mode automatisé.



**AUTO** et le rapport engagé apparaissent au combiné.

La boîte de vitesses fonctionne alors en mode auto-actif, sans intervention du conducteur. Elle sélectionne en permanence le rapport de vitesse le mieux adapté aux paramètres suivants :

- optimisation de la consommation,
- style de conduite,
- profil de la route,
- charge du véhicule.

**I** Pour obtenir une accélération optimale, par exemple lors du dépassement d'un autre véhicule, appuyez fortement sur la pédale d'accélérateur et franchissez le point de résistance.

## Mode «auto séquentiel»

En mode automatisé, il est possible à tout moment de reprendre la main temporairement aux commandes sous-volant.

L'utilisation de ces commandes permet de sélectionner manuellement les rapports pour des situations nécessitant un rétrogradage plus rapide qu'en mode automatisé (arrivée sur un rond-point, sortie de parking avec forte pente, dépassement...).

La boîte de vitesses engage le rapport demandé si le régime moteur le permet. **AUTO** reste affiché au combiné.

Après quelques instants, la boîte de vitesses gère à nouveau les rapports automatiquement.

## Mode automatisé «neige»

En mode automatisé, si le véhicule détecte une faible adhérence, la boîte de vitesses passera automatiquement en mode automatisé «neige».



**AUTO** et ❄️ apparaissent au combiné.

## Arrêt du véhicule

Avant de couper le moteur, vous pouvez passer en position **N** pour être au point mort.

Dans ce cas, vous devez **impérativement serrer le frein de stationnement** pour immobiliser le véhicule.

## Réinitialisation

Suite à un débranchement de la batterie, vous devez réinitialiser la boîte de vitesses.

🔧 Mettez le contact.



**AUTO**, ❄️ et - apparaissent au combiné.

- 🔧 Sélectionnez la position **N**.
- 🔧 Appuyez sur la pédale de frein.
- 🔧 Attendez environ 30 secondes que **N** ou un rapport apparaissent au combiné.
- 🔧 Relâchez la pédale de frein.

La boîte de vitesses est de nouveau opérationnelle.

## Anomalie de fonctionnement

### SERVICE

Contact mis, l'allumage de ce témoin et le clignotement de **AUTO**, accompagnés d'un signal sonore et d'un message sur l'écran, indiquent un dysfonctionnement de la boîte de vitesses. Faites vérifier par le réseau PEUGEOT ou par un atelier qualifié.

**I** Véhicule roulant, ne sélectionnez jamais le point mort **N**. Engagez uniquement la marche arrière **R**, véhicule immobilisé avec le pied sur la pédale de frein. Dans tous les cas, serrez impérativement le frein de stationnement pour immobiliser le véhicule.

## Boîte de vitesses automatique

Boîte de vitesses automatique à quatre vitesses offrant, au choix, le confort de l'automatisme intégral, enrichi des programmes sport et neige, ou le passage manuel des vitesses.

Quatre modes de conduite vous sont donc proposés :

- le fonctionnement **automatique** pour la gestion électronique des vitesses par la boîte,
- le programme **sport** pour vous donner un style de conduite plus dynamique,
- le programme **neige** pour améliorer la conduite en cas de mauvaise adhérence,
- le fonctionnement **manuel** pour le passage séquentiel des vitesses par le conducteur.

### Platine de la boîte de vitesses

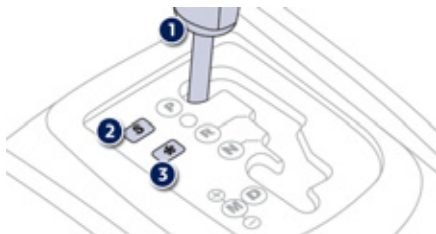

1. Levier de vitesses.
2. Bouton «S» (**sport**).
3. Bouton «\*» (**neige**).

### Levier de vitesses

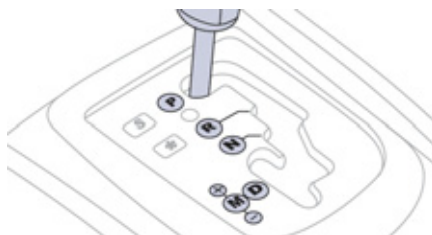

- P.** Stationnement.
- Immobilisation du véhicule, frein de stationnement serré ou desserré.
  - Démarrage du moteur.
- R.** Marche arrière.
- Manœuvres de recul, véhicule à l'arrêt, moteur au ralenti.
- N.** Point mort.
- Immobilisation du véhicule, frein de stationnement serré.
  - Démarrage du moteur.
- D.** Fonctionnement automatique.
- M + / -.** Fonctionnement manuel avec passage séquentiel des quatre vitesses.
- ☞ Donnez une impulsion vers l'avant pour augmenter les rapports.
  - ou
  - ☞ Donnez une impulsion vers l'arrière pour diminuer les rapports.

### Affichages au combiné



4

Lorsque vous déplacez le levier dans la grille pour sélectionner une position, le témoin correspondant s'affiche au combiné.

- P.** Parking (Stationnement).
- R.** Reverse (Marche arrière).
- N.** Neutral (Point mort).
- D.** Drive (Conduite automatique).
- S.** Programme **sport**.
- \* Programme **neige**.
- 1 2 3 4.** Rapports engagés en fonctionnement manuel.
- Valeur invalide en fonctionnement manuel.

### Pied sur le frein



- ☞ Appuyez sur la pédale de frein, lorsque ce témoin s'affiche au combiné (ex : démarrage du moteur).

## Démarrage du véhicule

- ☞ Serrez le frein de stationnement.
- ☞ Sélectionnez la position **P** ou **N**.
- ☞ Démarrez le moteur.

Dans le cas contraire, un signal sonore retentit, accompagné de l'affichage d'un message d'alerte.

- ☞ Moteur tournant, appuyez sur la pédale de frein.
- ☞ Desserrez le frein de stationnement.
- ☞ Sélectionnez la position **R**, **D** ou **M**.
- ☞ Relâchez progressivement la pédale de frein.

Le véhicule se déplace aussitôt.

**I** Si en allure de marche, la position **N** est engagée par inadvertance, laissez le moteur ralentir, puis engagez la position **D** pour accélérer.

**I** Lorsque le moteur tourne au ralenti, freins desserrés, si la position **R**, **D** ou **M** est sélectionnée, le véhicule se déplace même sans intervention sur l'accélérateur.

Moteur tournant, ne laissez jamais des enfants sans surveillance à l'intérieur du véhicule.

Moteur tournant, en cas d'opération d'entretien, serrez le frein de stationnement et sélectionnez la position **P**.

## Fonctionnement automatique

- ☞ Sélectionnez la position **D** pour le passage **automatique** des quatre vitesses.

La boîte de vitesses fonctionne alors en mode auto-adaptatif, sans intervention du conducteur. Elle sélectionne en permanence le rapport de vitesse le mieux adapté au style de conduite, au profil de la route et à la charge du véhicule. Pour obtenir une accélération maximale sans toucher au levier, appuyez à fond sur la pédale d'accélérateur (kick down). La boîte de vitesses rétrograde automatiquement ou maintient le rapport sélectionné jusqu'au régime maximum du moteur.

Lors du freinage, la boîte de vitesses rétrograde automatiquement afin d'offrir un frein moteur efficace.

Lorsque vous relevez le pied brusquement de l'accélérateur, la boîte de vitesses ne passera pas au rapport supérieur, afin d'améliorer la sécurité.

**I** Ne sélectionnez jamais la position **N** lorsque le véhicule roule.  
Ne sélectionnez jamais les positions **P** ou **R**, tant que le véhicule n'est pas complètement immobilisé.

## Programmes sport et neige

Ces deux programmes spécifiques complètent le fonctionnement automatique dans des cas d'utilisation bien particuliers.

### Programme sport «S»

- ☞ Appuyez sur le bouton «**S**», une fois le moteur démarré.

La boîte de vitesses privilégie automatiquement un style de conduite dynamique.



**S** apparaît au combiné.

### Programme neige «❄»

- ☞ Appuyez sur le bouton «**❄**», une fois le moteur démarré.

La boîte de vitesses s'adapte à la conduite sur routes glissantes.

Ce programme facilite les démarrages et la motricité lorsque les conditions d'adhérence sont faibles.



**❄** apparaît au combiné.

## Retour au fonctionnement automatique

- ☞ A tout moment, appuyez à nouveau sur le bouton sélectionné pour quitter le programme engagé et revenir en mode auto-adaptatif.

## Fonctionnement manuel

- ☞ Sélectionnez la position **M** pour le passage **séquentiel** des quatre vitesses.
- ☞ Poussez le levier vers le signe **+** pour passer à la vitesse supérieure.
- ☞ Tirez le levier vers le signe **-** pour passer à la vitesse inférieure.

Le passage d'une vitesse à une autre est réalisé uniquement si les conditions de vitesse véhicule et de régime moteur le permettent ; sinon, les lois du fonctionnement automatique s'imposeront momentanément.



**D** disparaît et les rapports engagés apparaissent successivement au combiné.

En sous-régime ou en sur-régime, le rapport de vitesse sélectionné clignote pendant quelques secondes, puis le rapport réellement engagé s'affiche.

Le passage de la position **D** (automatique) à la position **M** (manuel) peut s'effectuer à tout moment.

A l'arrêt ou à très basse vitesse, la boîte de vitesses sélectionne automatiquement la vitesse **M1**.

En fonctionnement manuel, les programmes sport et neige sont inopérants.

## Valeur invalide en fonctionnement manuel



Ce symbole s'affiche si un rapport est mal engagé (sélecteur entre deux positions).

## Arrêt du véhicule

Avant de couper le moteur, vous pouvez passer en position **P** ou **N** pour être au point mort. Dans les deux cas, serrez le frein de stationnement pour immobiliser le véhicule.

**i** Si le levier n'est pas en position **P**, à l'ouverture de la porte conducteur ou 45 secondes environ après la coupure du contact, un message d'alerte apparaît sur l'écran.

- ☞ Repositionnez le levier en position **P** ; le message disparaît.

## Anomalie de fonctionnement

### SERVICE

Contact mis, l'allumage de ce témoin, accompagné d'un signal sonore et d'un message d'alerte sur l'écran, indiquent un dysfonctionnement de la boîte de vitesses.

Dans ce cas, celle-ci passe en mode secours en se bloquant sur le 3ème rapport. Vous pouvez alors ressentir un choc important en passant de **P** à **R** et de **N** à **R**. Ce choc est sans risque pour la boîte de vitesses.

Ne dépassez pas la vitesse de 100 km/h dans la limite de la réglementation locale. Consultez rapidement le réseau PEUGEOT ou un atelier qualifié.

**!** Vous risquez de détériorer la boîte de vitesses :

- si vous appuyez en même temps sur les pédales d'accélérateur et de frein,
- si vous forcez, en cas de panne batterie, le passage du levier de la position **P** à une autre.

Afin de limiter la consommation de carburant lors d'un arrêt prolongé moteur tournant (embouteillage...), positionnez le levier de vitesses sur **N** et serrez le frein de stationnement.

## Stop & Start

Le Stop & Start met le moteur momentanément en veille - mode STOP - lors des phases d'arrêts de la circulation (feux rouges, encombrements, autres...). Le moteur redémarre automatiquement - mode START - dès que vous souhaitez repartir. Le redémarrage s'effectue de manière instantanée, rapide et silencieuse.

Parfaitement adapté à un usage urbain, le Stop & Start permet de réduire la consommation de carburant, les émissions de gaz polluant et le niveau sonore à l'arrêt.

### Fonctionnement

#### Passage en mode STOP du moteur

 Le témoin «**ECO**» s'allume au combiné et le moteur se met en veille :

- **avec une boîte de vitesses manuelle**, à une vitesse inférieure à 20 km/h, lorsque vous passez le levier de vitesses au point mort, et que vous relâchez la pédale d'embrayage.
- **avec une boîte manuelle pilotée**, à une vitesse inférieure à 8 km/h, lorsque vous enfoncez la pédale de frein ou passez le levier de vitesses en position **N**.

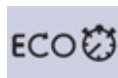

Un compteur de temps cumule les durées de mise en mode STOP au cours du trajet. Il se remet à zéro à chaque mise du contact avec la clé.

**I** Pour votre confort, en manoeuvre de stationnement, le mode STOP est indisponible pendant les quelques secondes qui suivent le désengagement de la marche arrière. Le mode STOP ne modifie pas les fonctionnalités du véhicule, comme par exemple le freinage, la direction assistée...

**I** N'effectuez jamais un remplissage en carburant lorsque le moteur est en mode STOP ; coupez impérativement le contact avec la clé.

#### Cas particuliers : mode STOP indisponible

Le mode STOP ne s'active pas lorsque :

- la porte conducteur est ouverte,
- la ceinture de sécurité conducteur est déboutée,
- la vitesse du véhicule n'a pas dépassé 10 km/h depuis le dernier démarrage avec la clé,
- le maintien du confort thermique dans l'habitacle le nécessite,
- le désembuage est activé,
- certaines conditions ponctuelles (charge de la batterie, température du moteur, assistance au freinage, température extérieure...) le nécessitent pour assurer le contrôle du système.

 Le témoin «**ECO**» clignote quelques secondes, puis s'éteint.

**Ce fonctionnement est parfaitement normal.**



## Passage en mode START du moteur



Le témoin «ECO» s'éteint et le moteur redémarre :

- avec une boîte de vitesses manuelle, lorsque vous enfoncez la pédale d'embrayage,
- avec une boîte manuelle pilotée 5 vitesses :
  - levier de vitesses en position **A** ou **M**, lorsque vous relâchez la pédale de frein,
  - ou levier de vitesses en position **N** et pédale de frein relâchée, lorsque vous passez le levier de vitesses en position **A** ou **M**,
  - ou lorsque vous engagez la marche arrière.

## Cas particuliers : déclenchement automatique du mode START

Pour des raisons de sécurité ou de confort, le mode START se déclenche automatiquement lorsque :

- vous ouvrez la porte conducteur,
- vous débouclez la ceinture de sécurité conducteur,
- la vitesse du véhicule dépasse 11 km/h avec une boîte manuelle pilotée,
- certaines conditions ponctuelles (charge de la batterie, température du moteur, assistance au freinage, réglage de l'air conditionné...) le nécessitent pour assurer le contrôle du système ou du véhicule.



Le témoin «ECO» clignote quelques secondes, puis s'éteint.

**Ce fonctionnement est parfaitement normal.**

## Neutralisation

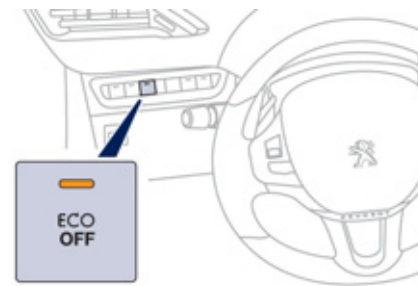

A tout moment, appuyez sur la commande «ECO OFF» pour neutraliser le système. Ceci est signalé par l'allumage du voyant de la commande, accompagné d'un message sur l'écran.

**I** Si la neutralisation a été effectuée en mode STOP, le moteur redémarre immédiatement.

## Réactivation

Appuyez de nouveau sur la commande «**ECO OFF**».

Le système est de nouveau actif ; ceci est signalé par l'extinction du voyant de la commande, accompagné d'un message sur l'écran.

**I** Le système se réactive automatiquement à chaque nouveau démarrage avec la clé.

## Anomalie de fonctionnement

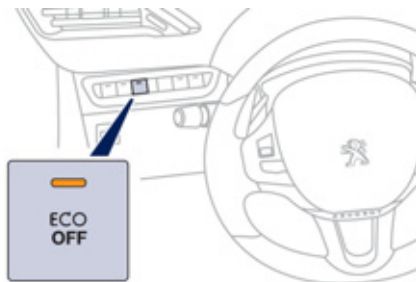

En cas de dysfonctionnement du système, le voyant de la commande «**ECO OFF**» clignote, puis s'allume fixement.

Faites vérifier par le réseau PEUGEOT ou par un atelier qualifié.

En cas d'anomalie en mode STOP, il est possible que le véhicule cale. Tous les témoins du combiné s'allument. Il est alors nécessaire de couper le contact, puis de redémarrer avec la clé.

## Entretien

**I** Avant toute intervention sous le capot, neutralisez le Stop & Start pour éviter tout risque de blessure lié à un déclenchement automatique du mode START.

Ce système nécessite une batterie de technologie et de caractéristiques spécifiques (références disponibles auprès du réseau PEUGEOT ou d'un atelier qualifié).

Le montage d'une batterie non référencée par PEUGEOT entraîne des risques de dysfonctionnement du système.

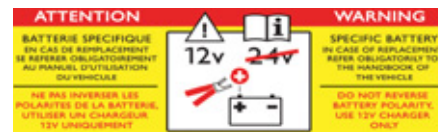

**I** Le Stop & Start fait appel à une technologie avancée. Toute intervention sur ce type de batterie doit être réalisée exclusivement dans le réseau PEUGEOT ou dans un atelier qualifié.

# Aide au démarrage en pente

Système maintenant immobilisé un court instant (environ 2 secondes) votre véhicule lors d'un démarrage en pente, le temps que vous passiez de la pédale de frein à la pédale d'accélérateur.

Cette fonction n'est active que lorsque :

- le véhicule a été complètement immobilisé avec le pied sur la pédale de frein,
- certaines conditions de pente sont réunies,
- la porte conducteur est fermée.

L'aide au démarrage en pente ne peut pas être neutralisée.

## Fonctionnement

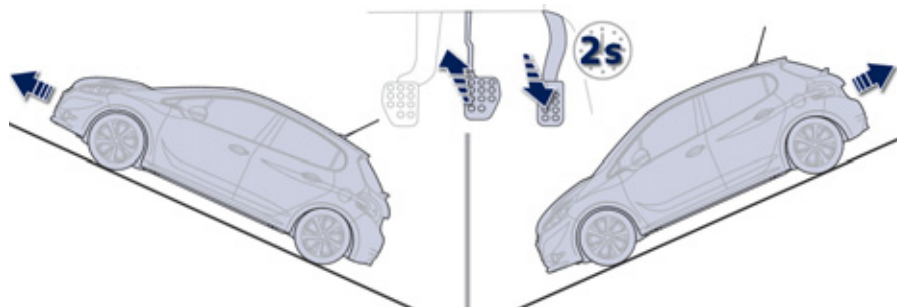

**En pente montante, véhicule à l'arrêt, le véhicule est maintenu un court instant dès que vous relâchez la pédale de frein :**

- si vous êtes en première vitesse ou au point mort avec une boîte de vitesses manuelle,
- si vous êtes en position **A** ou **M** avec une boîte manuelle pilotée,
- si vous êtes en position **D** ou **M** avec une boîte de vitesses automatique.

**En pente descendante, véhicule à l'arrêt et marche arrière engagée, le véhicule est maintenu un court instant dès que vous relâchez la pédale de frein.**

## Anomalie de fonctionnement



**SERVICE**

Lorsqu'un dysfonctionnement du système survient, ces témoins s'allument. Consultez le réseau PEUGEOT ou un atelier qualifié pour vérification du système.

**I** Ne sortez pas du véhicule pendant la phase de maintien temporaire de l'aide au démarrage en pente.

Si vous devez sortir du véhicule moteur tournant, serrez manuellement le frein de stationnement. Puis vérifiez que le témoin de frein de stationnement est allumé fixement au combiné.

## Limiteur de vitesse

Système empêchant le dépassement de la vitesse du véhicule à la valeur programmée par le conducteur.

Vitesse limite atteinte, la pédale d'accélérateur ne produit plus d'effet.

La **mise en marche** du limiteur est manuelle : celle-ci nécessite une vitesse programmée d'au moins 30 km/h.

La **mise à l'arrêt** du limiteur est obtenue par action manuelle sur la commande.

En appuyant fortement sur la pédale d'accélérateur, il est possible de dépasser momentanément la vitesse programmée. Pour revenir à la vitesse programmée, il suffit de descendre à une vitesse inférieure à la vitesse programmée.

La valeur de vitesse programmée reste en mémoire à la coupure du contact.

**i** Le limiteur ne peut, en aucun cas, remplacer le respect des limitations de vitesse, ni la vigilance, ni la responsabilité du conducteur.

### Commandes sous-volant

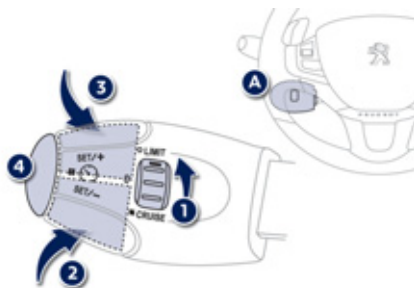

Les commandes de ce système sont regroupées sur la manette **A**.

1. Molette de sélection du mode limiteur.
2. Touche de diminution de la valeur.
3. Touche d'augmentation de la valeur.
4. Touche de marche / arrêt de la limitation.

### Affichages au combiné



Les informations programmées sont regroupées sur l'afficheur du combiné.

5. Indication de marche / arrêt de la limitation.
6. Indication de sélection du mode limiteur.
7. Valeur de la vitesse programmée.
8. Sélection d'une vitesse mémorisée. (voir paragraphe «Mémorisation des vitesses»)

## Programmation

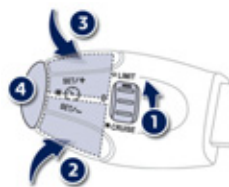

☞ Tournez la molette **1** en position «**LIMIT**» : la sélection du mode limiteur est réalisée, sans qu'il soit mis en marche (PAUSE).

Il n'est pas nécessaire de mettre en marche le limiteur pour régler la vitesse.

☞ Réglez la valeur de vitesse en appuyant sur la touche **2** ou **3** (ex : 90 km/h).

Vous pouvez ensuite modifier la vitesse programmée à l'aide des touches **2** et **3** :

- de + ou - 1 km/h = appui court,
- de + ou - 5 km/h = appui long,
- par pas de + ou - 5 km/h = appui maintenu.

☞ Mettez en marche le limiteur en appuyant sur la touche **4**.

☞ Arrêtez le limiteur en appuyant sur la touche **4** : l'afficheur confirme l'arrêt (PAUSE).

☞ Remettez en marche le limiteur en appuyant de nouveau sur la touche **4**.

## Dépassement de la vitesse programmée

Un appui sur la pédale d'accélérateur pour dépasser la vitesse programmée sera sans effet, sauf si vous appuyez **fortement** sur la pédale et dépassez le **point de résistance**.

Le limiteur se neutralise momentanément et la vitesse programmée qui reste affichée clignote.

Le retour à la vitesse programmée, par décélération volontaire ou non du véhicule, annule automatiquement le clignotement.

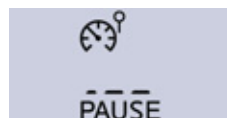

## Sortie du mode limiteur

☞ Tournez la molette **1** en position «**0**» : le mode limiteur est désélectionné. L'affichage revient au totalisateur kilométrique.

## Anomalie de fonctionnement

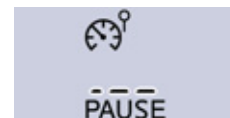

En cas de dysfonctionnement du limiteur, la vitesse s'efface entraînant le clignotement des tirets.

Faites vérifier par le réseau PEUGEOT ou par un atelier qualifié.

**!** En cas de forte descente ou en cas de forte accélération, le limiteur de vitesse ne pourra pas empêcher le véhicule de dépasser la vitesse programmée.

Pour éviter tout risque de blocage des pédales :

- veillez au bon positionnement du surtapis,
- ne superposez jamais plusieurs surtapis.

## Régulateur de vitesse

Système maintenant automatiquement la vitesse du véhicule à la valeur programmée par le conducteur, sans action sur la pédale d'accélérateur.

La **mise en marche** du régulateur est manuelle : celle-ci nécessite une vitesse minimale du véhicule de 40 km/h, ainsi que l'engagement :

- du quatrième rapport en boîte de vitesses manuelle,
- en conduite séquentielle, du deuxième rapport en boîte manuelle pilotée ou automatique,
- de la position **A** en boîte manuelle pilotée ou **D** en boîte de vitesses automatique.

La **mise à l'arrêt** du régulateur est obtenue par action manuelle ou par action sur les pédales de frein ou d'embrayage ou en cas de déclenchement du système de «contrôle dynamique de stabilité» pour des raisons de sécurité.

En appuyant sur la pédale d'accélérateur, il est possible de dépasser momentanément la vitesse programmée.

Pour revenir à la vitesse programmée, il suffit alors de relâcher la pédale d'accélérateur.

La coupure du contact annule toute valeur de vitesse programmée.

### Commandes sous-volant

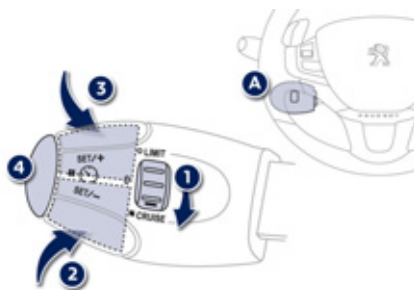

Les commandes de ce système sont regroupées sur la manette **A**.

1. Molette de sélection du mode régulateur.
2. Touche de diminution de la valeur.
3. Touche d'augmentation de la valeur.
4. Touche d'arrêt / reprise de la régulation.

**I** Le régulateur ne peut, en aucun cas, remplacer le respect des limitations de vitesse, ni la vigilance, ni la responsabilité du conducteur.

### Affichages au combiné



Les informations programmées sont regroupées sur l'afficheur du combiné.

5. Indication d'arrêt / reprise de la régulation.
6. Indication de sélection du mode régulateur.
7. Valeur de la vitesse programmée.
8. Sélection d'une vitesse mémorisée. (voir paragraphe «Mémorisation des vitesses»)

## Programmation

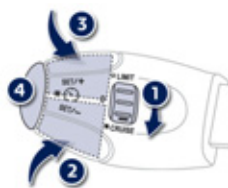

- ☞ Tournez la molette **1** en position «**CRUISE**» : la sélection du mode régulateur est réalisée, sans qu'il soit mis en marche (PAUSE).
- ☞ Réglez la vitesse programmée en accélérant jusqu'à la vitesse désirée, puis appuyez sur la touche **2** ou **3** (ex : 110 km/h).

Vous pouvez ensuite modifier la vitesse programmée à l'aide des touches **2** et **3** :

- de + ou - 1 km/h = appui court,
- de + ou - 5 km/h = appui long,
- par pas de + ou - 5 km/h = appui maintenu.

- ☞ Arrêtez le régulateur en appuyant sur la touche **4** : l'afficheur confirme l'arrêt (PAUSE).
- ☞ Remettez en marche le régulateur en appuyant de nouveau sur la touche **4**.

## Dépassement de la vitesse programmée

Le dépassement volontaire ou non de la vitesse programmée entraîne son clignotement sur l'afficheur.

Le retour à la vitesse programmée, par décélération volontaire ou non du véhicule, annule automatiquement le clignotement.

## Sortie du mode régulateur

- ☞ Tournez la molette **1** en position «**0**» : le mode régulateur est désélectionné. L'affichage revient au totalisateur kilométrique.



## Anomalie de fonctionnement



En cas de dysfonctionnement du régulateur, la vitesse s'efface entraînant le clignotement des tirets. Faites vérifier par le réseau PEUGEOT ou par un atelier qualifié.

**!** Lorsque la régulation est en marche, soyez vigilant si vous maintenez appuyée l'une des touches de modification de la vitesse programmée : cela peut entraîner un changement très rapide de la vitesse de votre véhicule. Ne pas utiliser le régulateur de vitesse sur route glissante ou en circulation dense.

En cas de forte descente, le régulateur de vitesse ne pourra pas empêcher le véhicule de dépasser la vitesse programmée.

Pour éviter tout risque de blocage des pédales :

- veillez au bon positionnement du surtapis,
- ne superposez jamais plusieurs surtapis.

# Mémorisation des vitesses

Cette mémorisation de vitesses s'applique aussi bien au mode limiteur de vitesse qu'au mode régulateur de vitesse. Vous avez la possibilité de mémoriser jusqu'à cinq vitesses dans le système. Par défaut, quelques vitesses sont déjà mémorisées.

## Mémorisation

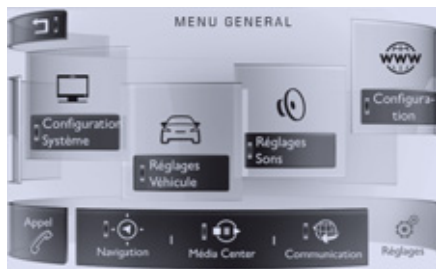

**MENU** ☞ Accédez au menu général en appuyant sur **MENU**.

- ☞ Sélectionnez le menu «Réglages» puis «Réglages Véhicule».
- ☞ Sélectionnez le menu «Configuration du véhicule» puis «Vitesse mémorisées».
- ☞ Choisissez la vitesse que vous souhaitez modifier puis sélectionnez «Modifier vitesse».
- ☞ Entrez la vitesse souhaitée et appuyez sur «Valider» pour enregistrer les modifications.



## Sélection

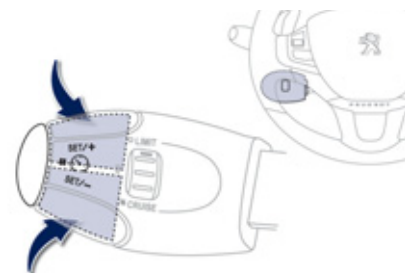

Pour sélectionner une vitesse mémorisée :

- ☞ appuyez sur la touche «+» ou «-» et maintenez-la appuyée ; le système s'arrête sur la vitesse mémorisée la plus proche,
- ☞ appuyez de nouveau sur la touche «+» ou «-» et maintenez la touche appuyée pour sélectionner une autre vitesse mémorisée.

Un rappel de la vitesse et de l'état du système (actif / inactif) s'affiche au combiné.

**!** Pour des raisons de sécurité, le conducteur doit impérativement effectuer ces opérations à l'arrêt.



## Aide au stationnement

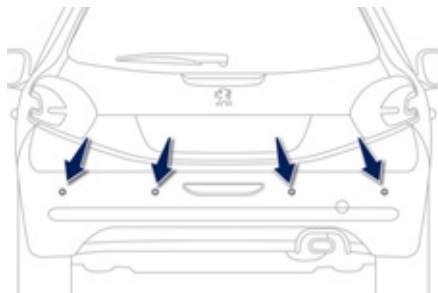

A l'aide de capteurs situés dans le pare-chocs, cette fonction vous signale la proximité de tout obstacle (personne, véhicule, arbre, barrière...) qui entre dans leur champ de détection. Certains types d'obstacle (piquet, balise de chantier...) détectés au début ne le seront plus en fin de manoeuvre en raison de la présence de zones aveugles.

**!** Cette fonction ne peut, en aucun cas, remplacer la vigilance et la responsabilité du conducteur.

### Aide au stationnement arrière

La mise en marche est obtenue par l'engagement de la marche arrière. Elle est accompagnée d'un signal sonore. La mise à l'arrêt est effectuée dès que vous désengagez la marche arrière.

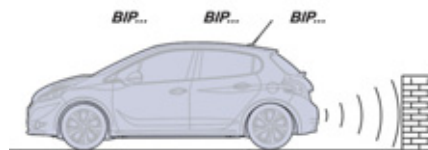

### Aide sonore

L'information de proximité est donnée par un signal sonore discontinu, dont la fréquence est d'autant plus rapide que le véhicule se rapproche de l'obstacle.

Le son diffusé par le haut-parleur (droit ou gauche) permet de repérer de quel côté se situe l'obstacle.

Lorsque la distance «véhicule/obstacle» devient inférieure à une trentaine de centimètres, le signal sonore devient continu.



4

### Aide graphique

Elle complète le signal sonore par l'affichage à l'écran multifonction de segments, de plus en plus rapprochés du véhicule. Au plus près de l'obstacle, le symbole «Danger» s'affiche en plus à l'écran.

## Neutralisation / Activation de l'aide au stationnement arrière

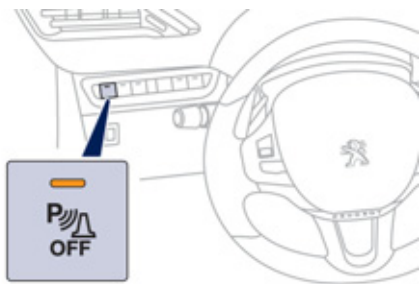

La neutralisation de la fonction s'effectue par un appui sur ce bouton. Le voyant du bouton s'allume.

Un nouvel appui sur ce bouton réactive la fonction. Le voyant du bouton s'éteint.

**i** La fonction sera neutralisée automatiquement en cas d'attelage d'une remorque ou de montage d'un porte-vélo (véhicule équipé d'un attelage ou d'un porte-vélo recommandé par PEUGEOT).

## Anomalie de fonctionnement

**SERVICE** En cas de dysfonctionnement du système, au passage de la marche arrière, ce témoin s'affiche au combiné et/ou un message apparaît sur l'écran, accompagné d'un signal sonore (bip court). Consultez le réseau PEUGEOT ou un atelier qualifié.

**i** Par mauvais temps ou par temps hivernal, assurez-vous que les capteurs ne sont pas recouverts par de la boue, du givre ou de la neige. Au passage de la marche arrière, un signal sonore (bip long) vous indique que les capteurs peuvent être sales. Lorsque le véhicule roule à une vitesse inférieure à 10 km/h, certaines sources sonores (moto, camion, marteau-piqueur...) peuvent déclencher les signaux sonores d'aide au stationnement.

# Commandes d'éclairage

Dispositif de sélection et de commande des différents feux avant et arrière assurant l'éclairage et la signalisation du véhicule.

## Eclairage principal

Vous disposez de différents feux :

- des feux de position, pour être vu,
- des feux de croisement pour voir sans éblouir les autres conducteurs,
- des feux de route pour bien voir en cas de route dégagée,
- des feux directionnels pour mieux voir dans les virages.

## Eclairage additionnel

D'autres feux sont installés pour répondre aux conditions particulières de conduite :

- un feu antibrouillard arrière pour une meilleure signalisation par temps de brouillard,
- des projecteurs antibrouillard avant avec éclairage statique d'intersection,
- des feux diurnes pour être vu de jour,
- des éclairages d'accompagnement et d'accueil pour l'accès au véhicule.

## Automatismes d'éclairage

Différents modes de commande automatique des éclairages sont également disponibles selon les options suivantes :

- éclairage d'accompagnement,
- éclairage statique d'intersection,
- éclairage d'accueil,
- éclairage de jour (feux diurnes),
- allumage automatique des feux.

**I** Dans certaines conditions climatiques (température basse, humidité), la présence de buée sur la surface interne de la glace des projecteurs avant et des feux arrière est normale ; celle-ci disparaît quelques minutes après l'allumage des feux.

## Bague de sélection du mode d'éclairage principal

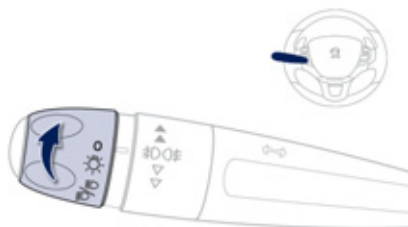

Tournez-la pour placer le symbole désiré en face du repère.

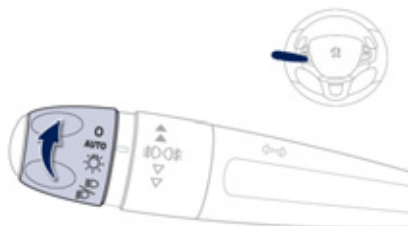

### Modèle sans allumage AUTO



### Modèle avec allumage AUTO

-  Feux éteints.
- AUTO** Allumage automatique des feux.
-  Feux de position seuls.
-  Feux de croisement ou de route.

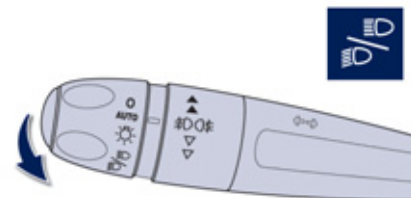

## Manette d'inversion des feux

Tirez-la pour permuter l'allumage des feux de croisement / feux de route.

Dans les modes feux éteints et feux de position, le conducteur peut allumer directement les feux de route («appel de phares») tant qu'il maintient la manette tirée.

## Affichages

L'allumage du témoin correspondant au combiné confirme la mise en marche de l'éclairage sélectionné.

## Bague de sélection des feux antibrouillard

Ils fonctionnent avec les feux de croisement et de route.

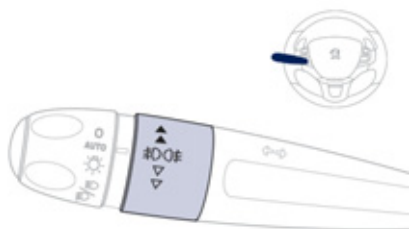

### Projecteurs antibrouillard avant et feu antibrouillard arrière

Donnez une impulsion en tournant la bague :

- ☞ vers l'avant une 1<sup>ère</sup> fois pour allumer les projecteurs antibrouillard avant,
- ☞ vers l'avant une 2<sup>ème</sup> fois pour allumer le feu antibrouillard arrière,
- ☞ vers l'arrière une 1<sup>ère</sup> fois pour éteindre le feu antibrouillard arrière,
- ☞ vers l'arrière une 2<sup>ème</sup> fois pour éteindre les projecteurs antibrouillard avant.

Lors d'une coupure automatique des feux (avec modèle AUTO) ou lors d'une coupure manuelle des feux de croisement, les feux antibrouillard et les feux de position resteront allumés.

- ☞ Tournez la bague vers l'arrière pour éteindre les feux antibrouillard, les feux de position s'éteindront alors.

**I** Par temps clair ou de pluie, de jour comme de nuit, les projecteurs antibrouillard avant et le feu antibrouillard arrière allumés sont interdits. Dans ces situations, la puissance de leurs faisceaux peut éblouir les autres conducteurs. Ils doivent être utilisés uniquement par temps de brouillard ou de chute de neige.

Dans ces conditions climatiques, il vous appartient d'allumer manuellement les feux antibrouillard et les feux de croisement, car le capteur de luminosité peut détecter une lumière suffisante. N'oubliez pas d'éteindre les projecteurs antibrouillard avant et le feu antibrouillard arrière dès qu'ils ne sont plus nécessaires.

## **i** Extinction des feux à la coupure du contact

A la coupure du contact, tous les feux s'éteignent instantanément, sauf les feux de croisement en cas d'éclairage d'accompagnement automatique activé.

## **i** Allumage des feux après la coupure du contact

Pour réactiver la commande d'éclairage, tournez la bague **A** en position «**0**» - feux éteints, puis sur la position de votre choix.

A l'ouverture de la porte conducteur, un signal sonore temporaire vous rappelle que des feux sont allumés.

L'éclairage, à l'exception des feux de position, sera coupé automatiquement au bout d'une durée maximale de trente minutes pour ne pas décharger la batterie.

## Feux à diodes électroluminescentes

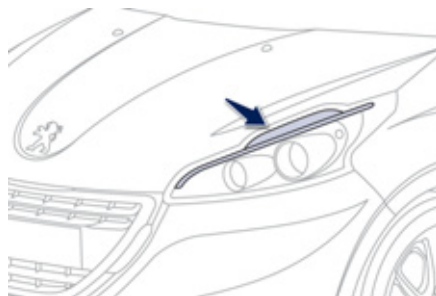

Ils s'éclairent dès le démarrage du moteur. Selon le pays de destination, ils assurent les fonctions de :

- feux diurnes\* en mode jour et feux de position en mode nuit (en feux diurnes, l'intensité lumineuse est plus forte), ou
- feux de position en modes jour et nuit.

\* fonction paramétrable par le menu de configuration du véhicule.

## Feux diurnes

Eclairage de jour, obligatoire dans certains pays, qui s'active automatiquement dès le démarrage du moteur, permettant une meilleure visibilité du véhicule par les autres usagers.

Cette fonction est assurée :

- pour les pays où la réglementation l'impose, par l'allumage des feux de croisement associé à l'allumage des feux de position et des feux de plaque minéralogique ; cette fonction ne peut pas être neutralisée.
- pour les autres pays de commercialisation, par l'allumage de feux dédiés (ampoules ou feux à diodes électroluminescentes) ; cette fonction peut être activée ou neutralisée en passant par le menu de configuration du véhicule.

La commande d'éclairage doit être placée sur la position «**0**» ou «**AUTO**» (mode jour). La neutralisation des feux diurnes est effective après la manipulation de la commande d'éclairage ou après le prochain démarrage du moteur ; l'activation est prise en compte immédiatement.

Le poste de conduite (combiné, écran multifonction, façade d'air conditionné...) ne s'éclaire pas, sauf lors du passage en mode nuit, allumage manuel ou automatique des feux.

## Eclairage d'accompagnement manuel

Le maintien temporaire de l'allumage des feux de croisement, après avoir coupé le contact du véhicule, facilite la sortie du conducteur en cas de faible luminosité.

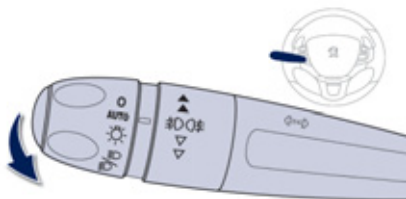

### Mise en service

- ☞ Contact coupé, faites un «appel de phares» à l'aide de la commande d'éclairage.
- ☞ Un nouvel «appel de phares» arrête la fonction.



L'éclairage d'accompagnement manuel est également disponible avec le bouton d'éclairage de la télécommande (voir chapitre «Ouvertures - § Clé à télécommande»).

### Arrêt

L'éclairage d'accompagnement manuel s'arrête automatiquement au bout d'un temps donné.

## Feux de stationnement

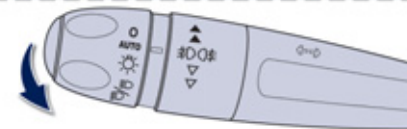

5

Balisage latéral réalisé par l'allumage des feux de position uniquement du côté de la circulation.

- ☞ Dans la minute qui suit la coupure du contact, actionnez la commande d'éclairage vers le haut ou vers le bas, en fonction du côté de la circulation (exemple : stationnement à droite ; commande d'éclairage vers le bas ; allumage à gauche).

Ceci est indiqué par un signal sonore et l'allumage au combiné du témoin de l'indicateur de direction correspondant.

Pour arrêter les feux de stationnement, remplacez la commande d'éclairage en position centrale ou mettez le contact.

## Allumage automatique des feux

Les feux de position et de croisement s'allument automatiquement, sans action du conducteur, en cas de détection d'une faible luminosité externe ou dans certains cas d'enclenchement des essuie-vitres.

Dès que la luminosité est redevenue suffisante ou après l'arrêt des essuie-vitres, les feux s'éteignent automatiquement.

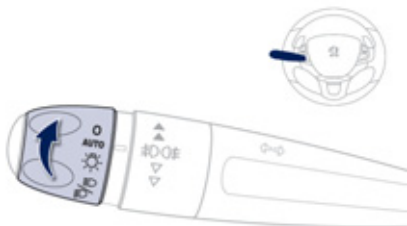

### Mise en service

- ☞ Tournez la bague en position «**AUTO**». L'activation de la fonction s'accompagne d'un message sur l'écran.

### Arrêt

- ☞ Tournez la bague sur une autre position. La désactivation de la fonction s'accompagne d'un message sur l'écran.

## Éclairage d'accompagnement automatique

L'association avec l'allumage automatique apporte à l'éclairage d'accompagnement des possibilités supplémentaires suivantes :

- choix de la durée de maintien de l'éclairage pendant 15, 30 ou 60 secondes,
- mise en service automatique de l'éclairage d'accompagnement lorsque l'allumage automatique est en marche.

### Programmation

Le choix de la durée d'éclairage d'accompagnement sont paramétrables par le menu de configuration du véhicule.

## Anomalie de fonctionnement

### SERVICE

En cas de dysfonctionnement du capteur de luminosité, les feux s'allument, ce témoin s'affiche au combiné et/ou un message apparaît sur l'écran, accompagné d'un signal sonore. Consultez le réseau PEUGEOT ou un atelier qualifié.

**I** Par temps de brouillard ou de neige, le capteur de luminosité peut détecter une lumière suffisante. Les feux ne s'allumeront donc pas automatiquement. Ne masquez pas le capteur de luminosité, couplé au capteur de pluie et situé au milieu du pare-brise derrière le rétroviseur intérieur ; les fonctions associées ne seraient plus commandées.



## Réglage des projecteurs

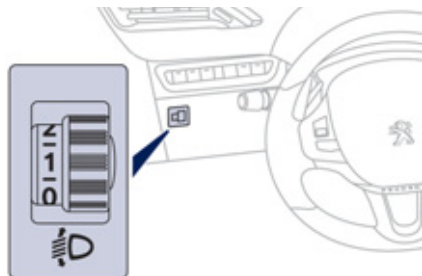

Pour ne pas gêner les autres usagers de la route, les projecteurs doivent être réglés en hauteur, en fonction de la charge du véhicule.

- 0.** 1 ou 2 personnes aux places avant.
  - Réglage intermédiaire.
- 1.** 5 personnes.
  - 5 personnes + charges maximales autorisées.
- 2.** Conducteur + charges maximales autorisées.

**i** Réglage initial en position «0».

## Éclairage statique d'intersection

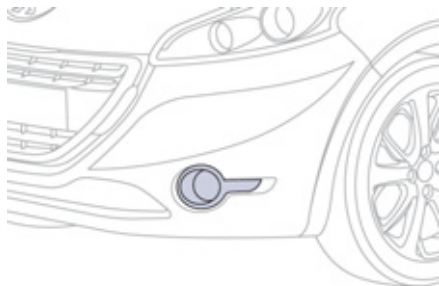

En feux de croisement ou en feux de route, cette fonction permet au faisceau du projecteur antibrouillard avant d'éclairer l'intérieur du virage, lorsque la vitesse du véhicule est inférieure à 40 km/h (conduite urbaine, route sinueuse, intersections, manoeuvres de parking...).

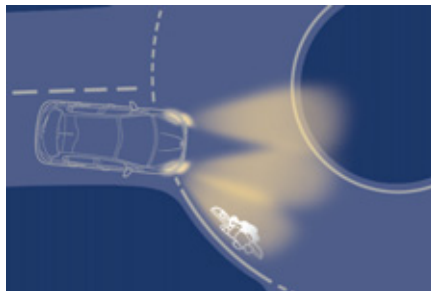

avec éclairage statique d'intersection

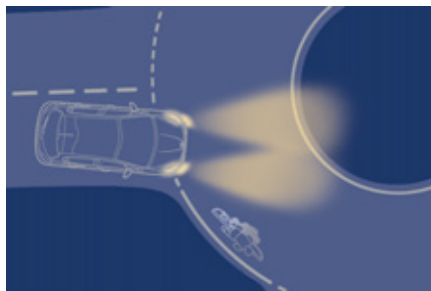

sans éclairage statique d'intersection

### Mise en marche

Cette fonction se déclenche :

- sur activation de l'indicateur de direction correspondant,
- ou
- à partir d'un certain angle de rotation du volant.

### Arrêt

Cette fonction est inactive :

- au-dessous d'un certain angle de rotation du volant,
- à une vitesse supérieure à 40 km/h,
- lorsque la marche arrière est engagée.

### Programmation

L'activation ou la neutralisation de la fonction se fait par le menu de configuration du véhicule. Par défaut, cette fonction est activée.

# Commandes d'essuie-vitre

Les différents essuie-vitres avant et arrière du véhicule sont conçus pour améliorer progressivement la visibilité du conducteur en fonction des conditions climatiques.

## Programmations

Différents modes de commande automatique des essuie-vitres sont également disponibles selon les options suivantes :

- balayage automatique pour l'essuie-vitre avant,
- essuyage arrière au passage de la marche arrière.

## Commandes manuelles

Les commandes d'essuie-vitres s'effectuent directement par le conducteur.

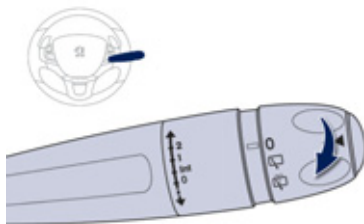

### Modèle sans balayage AUTO

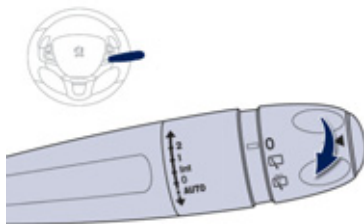

### Modèle avec balayage AUTO

## Essuie-vitre avant

Cadence de balayage :

**2** rapide (fortes précipitations),

**1** normale (pluie modérée),

**Int** intermittente (proportionnelle à la vitesse du véhicule),

**0** arrêt,



coup par coup (appuyez vers le bas et relâchez),

ou

**AUTO** ↓

automatique (appuyez vers le bas et relâchez),  
coup par coup (tirez brièvement la commande vers vous).

5

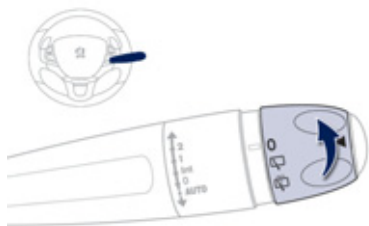

! En cas de neige ou de givre important et lors de l'utilisation d'un porte-vélos sur le coffre, neutralisez l'essuie-vitre arrière automatique en passant par le menu de configuration du véhicule.

## Essuie-vitre arrière

Bague de sélection de l'essuie-vitre arrière :



arrêt,



balayage intermittent,



balayage avec lave-vitre (durée déterminée).

## Marche arrière

Au passage de la marche arrière, si l'essuie-vitre avant fonctionne, l'essuie-vitre arrière se mettra en marche.

## Programmation

La mise en service ou l'arrêt de la fonction se fait par le menu de configuration du véhicule. Par défaut, cette fonction est activée.

## Lave-vitre avant

Tirez la commande d'essuie-vitre vers vous. Le lave-vitre puis l'essuie-vitre fonctionnent pendant une durée déterminée.

## Balayage automatique avant

Le balayage de l'essuie-vitre avant fonctionne automatiquement, sans action du conducteur, en cas de détection de pluie (capteur derrière le rétroviseur intérieur) en adaptant sa vitesse à l'intensité des précipitations.

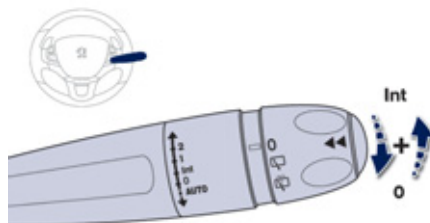
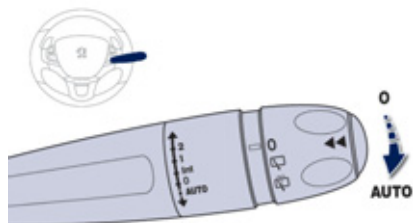

### Mise en service



Donnez une impulsion brève sur la commande vers le bas.

Ce témoin s'allume au combiné et un message s'affiche.

### Arrêt



Donnez une nouvelle impulsion brève sur la commande vers le bas ou placez la commande sur une autre position (Int, 1 ou 2).

Ce témoin s'éteint au combiné et un message s'affiche.

**i** Il est nécessaire de réactiver le balayage automatique, après chaque coupure du contact supérieure à une minute, en donnant une impulsion vers le bas sur la commande.

## Anomalie de fonctionnement

En cas de dysfonctionnement du balayage automatique, l'essuie-vitre fonctionnera en mode intermittent.

Faites vérifier par le réseau PEUGEOT ou par un atelier qualifié.

**I** Ne masquez pas le capteur de pluie, couplé au capteur de luminosité et situé au milieu du pare-brise derrière le rétroviseur intérieur.

Lors d'un lavage en station automatique, neutralisez le balayage automatique.

En hiver, il est conseillé d'attendre le dégivrage complet du pare-brise avant d'actionner le balayage automatique.

## Position particulière de l'essuie-vitre avant

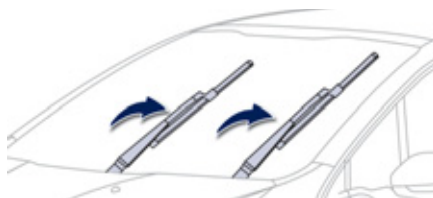

Cette position permet de dégager les balais de l'essuie-vitre avant.

Elle permet de nettoyer les lames ou de procéder au remplacement des balais. Elle peut également être utile, par temps hivernal, pour dégager les lames du pare-brise.

- ☞ Dans la minute qui suit la coupure du contact, toute action sur la commande d'essuie-vitre positionne les balais en milieu de pare-brise.
- ☞ Pour remettre les balais après intervention, mettez le contact et manœuvrez la commande.

**I** Pour conserver l'efficacité des essuie-vitres à balais plats, type «flat-blade», nous vous conseillons :

- de les manipuler avec précaution,
- de les nettoyer régulièrement avec de l'eau savonneuse,
- de ne pas les utiliser pour maintenir une plaque de carton contre le pare-brise,
- de les remplacer dès les premiers signes d'usure.

# Plafonnier

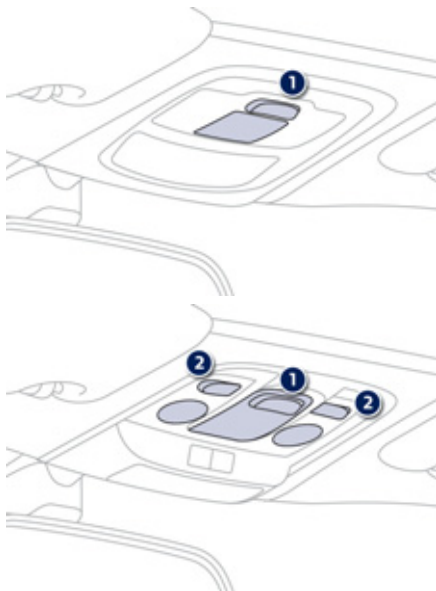

1. Plafonnier avant
2. Lecteurs de carte



Dans cette position, le plafonnier s'éclaire progressivement :

- au déverrouillage du véhicule,
- à l'extraction de la clé de contact,
- à l'ouverture d'une porte,
- à l'activation du bouton de verrouillage de la télécommande, afin de localiser votre véhicule.

Il s'éteint progressivement :

- au verrouillage du véhicule,
- à la mise du contact,
- 30 secondes après la fermeture de la dernière porte.



Eteint en permanence.



Eclairage permanent.

**i** Avec le mode «éclairage permanent», la durée d'allumage varie, suivant le contexte :

- contact coupé, environ dix minutes,
- en mode économie d'énergie, environ trente secondes,
- moteur tournant, sans limite.

## Lecteurs de carte avant



Contact mis, actionnez l'interrupteur correspondant.

**|** Faites attention à ne rien mettre en contact avec le plafonnier.

## Éclairage d'ambiance intérieure

L'allumage tamisé des éclairages de l'habitacle facilite la visibilité dans le véhicule en cas de faible luminosité.



### Mise en service

De nuit, les diodes électroluminescentes-LED d'ambiance (plafonnier, combiné, caves à pied, toit panoramique...) s'allument automatiquement, dès que les feux de position sont allumés.

### Arrêt

L'éclairage d'ambiance s'arrête automatiquement à la coupure des feux de position.



### Paramétrages

L'éclairage de la console centrale et du toit panoramique est paramétrable depuis le système audio.



## Indicateurs de direction

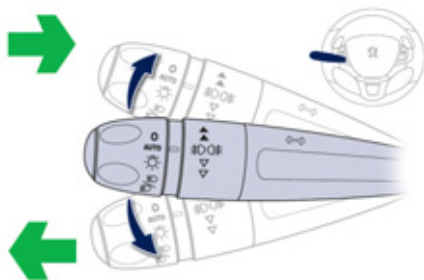

- ☞ Baissez à fond la commande d'éclairage pour une manoeuvre vers la gauche.
- ☞ Relevez à fond la commande d'éclairage pour une manoeuvre vers la droite.

**I** L'oubli du retrait des indicateurs de direction pendant plus de vingt secondes entraînera une augmentation du signal sonore lorsque la vitesse est supérieure à 60 km/h.

### Fonction «autoroute»

Donnez une simple impulsion vers le haut ou vers le bas, sans passer le point de résistance de la commande d'éclairage ; les indicateurs de direction correspondants clignoteront trois fois.

## Signal de détresse

Système d'alerte visuel par les feux indicateurs de direction pour prévenir les autres usagers de la route en cas de panne, de remorquage ou d'accident d'un véhicule.

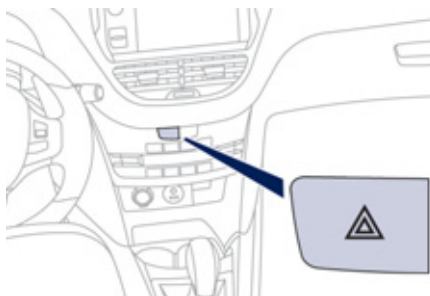

- ☞ Appuyez sur ce bouton, les feux indicateurs de direction clignotent. Il peut fonctionner contact coupé.

### Allumage automatique des feux de détresse

Lors d'un freinage d'urgence, en fonction de la décélération, les feux de détresse s'allument automatiquement.

Ils s'éteignent automatiquement à la première accélération.

- ☞ Vous pouvez également les éteindre en appuyant sur le bouton.

## Appel d'urgence ou d'assistance

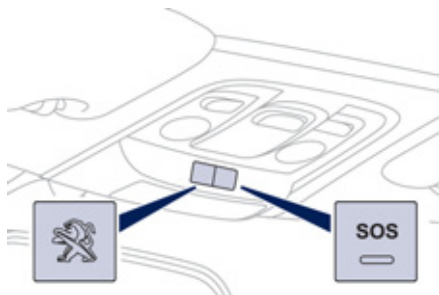

Ce dispositif permet de lancer un appel d'urgence ou d'assistance vers les services de secours ou vers la plateforme PEUGEOT dédiée.

Pour plus de détails sur l'utilisation de cet équipement, reportez-vous au chapitre «Audio et télématique».

## Avertisseur sonore

Système d'alerte sonore pour prévenir les autres usagers de la route d'un danger imminent.

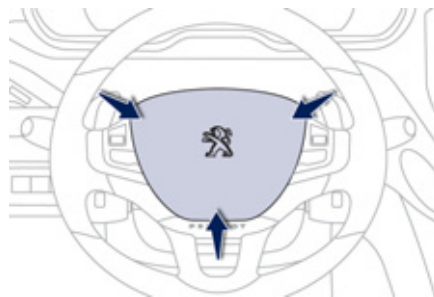

☞ Appuyez sur la partie centrale du volant à commandes intégrées.

- I** Utilisez uniquement et modérément l'avertisseur sonore dans les cas suivants :
- danger immédiat,
  - dépassement de cycliste ou de piéton,
  - approche d'endroit sans visibilité.

# Programme de stabilité électronique (ESP)

Programme de stabilité électronique intégrant les systèmes suivants :

- l'antiblocage des roues (ABS) et le répartiteur électronique de freinage (REF),
- l'assistance au freinage d'urgence (AFU),
- l'antipatinage de roue (ASR),
- le contrôle dynamique de stabilité (CDS).

## Définitions

### Antiblocage des roues (ABS) et répartiteur électronique de freinage (REF)

Ce système accroît la stabilité et la maniabilité de votre véhicule lors du freinage et assure un meilleur contrôle dans les virages, en particulier sur revêtement défectueux ou glissant.

L'ABS empêche le blocage des roues en cas de freinage d'urgence.

Le REF assure une gestion intégrale de la pression de freinage roue par roue.

### Assistance au freinage d'urgence (AFU)

Ce système permet, en cas d'urgence, d'atteindre plus vite la pression optimale de freinage, donc de réduire la distance d'arrêt.

Il se déclenche en fonction de la vitesse d'actionnement de la pédale de frein. Cela se traduit par une diminution de la résistance de la pédale et une augmentation de l'efficacité du freinage.

### Antipatinage des roues (ASR)

Le système ASR optimise la motricité, afin d'éviter le patinage des roues, en agissant sur les freins des roues motrices et sur le moteur. Il permet aussi d'améliorer la stabilité directionnelle du véhicule à l'accélération.

### Contrôle dynamique de stabilité (CDS)

En cas d'écart entre la trajectoire suivie par le véhicule et celle souhaitée par le conducteur, le système CDS veille roue par roue et agit automatiquement sur le frein d'une ou plusieurs roues et sur le moteur pour inscrire le véhicule dans la trajectoire souhaitée, dans la limite des lois de la physique.

## Fonctionnement

### Système d'antiblocage des roues (ABS) et répartiteur électronique de freinage (REF)



L'allumage de ce témoin, accompagné d'un signal sonore et d'un message, indique un dysfonctionnement du système ABS pouvant provoquer une perte de contrôle du véhicule au freinage.



L'allumage de ce témoin, couplé au témoin **STOP**, accompagné d'un signal sonore et d'un message, indique un dysfonctionnement du répartiteur électronique de freinage (REF) pouvant provoquer une perte de contrôle du véhicule au freinage.

#### **L'arrêt est impératif.**

Dans les deux cas, consultez le réseau PEUGEOT ou un atelier qualifié.

**I** En cas de changement de roues (pneus et jantes), veillez à ce qu'elles soient homologuées pour votre véhicule. Le fonctionnement normal du système ABS peut se manifester par de légères vibrations sur la pédale de frein.

**!** **En cas de freinage d'urgence, appuyez très fortement sans jamais relâcher l'effort.**

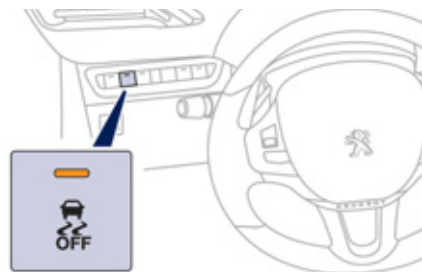

## Contrôle dynamique de stabilité (CDS)

### Activation

Ce système est automatiquement activé à chaque démarrage du véhicule.

En cas de problème d'adhérence ou de trajectoire, le système se met en marche.



Ceci est signalé par le clignotement de ce témoin au combiné.

### Neutralisation

Dans des conditions exceptionnelles (démarrage du véhicule embourbé, immobilisé dans la neige, sur sol meuble...), il peut s'avérer utile de neutraliser le système CDS pour faire patiner les roues et retrouver de l'adhérence.



Mais il est conseillé de réactiver le système dès que possible.

☞ Appuyez sur le bouton.

Le voyant du bouton s'allume : le système CDS n'agit plus sur le fonctionnement du moteur.



### Réactivation

Le système se réactive automatiquement après chaque coupure de contact ou à partir de 50 km/h.

☞ Appuyez de nouveau sur le bouton pour le réactiver manuellement.

## Anomalie de fonctionnement



L'allumage de ce témoin, accompagné d'un signal sonore et d'un message sur l'écran, indique un dysfonctionnement du système.

Consultez le réseau PEUGEOT ou un atelier qualifié pour vérification du système.

**!** Le système CDS offre un surcroît de sécurité en conduite normale, mais ne doit pas inciter le conducteur à prendre des risques supplémentaires ou à rouler à des vitesses trop élevées. Le fonctionnement du système est assuré sous réserve du respect des préconisations du constructeur, concernant les roues (pneumatiques et jantes), les composants de freinage, les composants électroniques et les procédures de montage et d'intervention du réseau PEUGEOT. Après un choc, faites vérifier le système par le réseau PEUGEOT ou par un atelier qualifié.

# Ceintures de sécurité

## Ceintures de sécurité avant

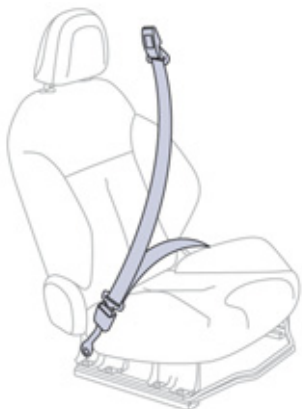

Les ceintures de sécurité avant sont équipées d'un système de prétension pyrotechnique et de limiteur d'effort.

Ce système améliore la sécurité aux places avant, lors des chocs frontaux et latéraux. Selon l'importance du choc, le système de prétension pyrotechnique tend instantanément les ceintures et les plaque sur le corps des occupants.

Les ceintures à prétension pyrotechnique sont actives, lorsque le contact est mis.

Le limiteur d'effort atténue la pression de la ceinture contre le thorax de l'occupant, améliorant ainsi sa protection.



### Verrouillage

- ☞ Tirez la sangle, puis insérez le pêne dans la boucle.
- ☞ Vérifiez le verrouillage en effectuant un essai de traction sur la sangle.

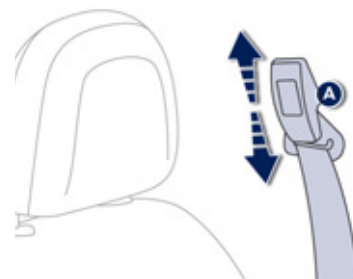

### Réglage en hauteur (5 portes)

- ☞ Pour descendre le point d'accrochage, pincez la commande A et faites-la coulisser vers le bas.
- ☞ Pour monter le point d'accrochage, faites coulisser la commande A vers le haut.

### Déverrouillage

- ☞ Appuyez sur le bouton rouge de la boucle.
- ☞ Accompagnez l'enroulement de la ceinture.

## Témoin de non-bouclage / débouclage de ceinture au combiné



A la mise du contact, ce témoin s'allume au combiné, lorsque le conducteur et/ou le passager avant n'a pas bouclé sa ceinture.

A partir d'environ 20 km/h et pendant deux minutes, ce témoin clignote accompagné d'un signal sonore croissant. Passées ces deux minutes, ce témoin reste allumé tant que le conducteur et/ou le passager avant ne boucle pas sa ceinture.

## Ceintures de sécurité arrière

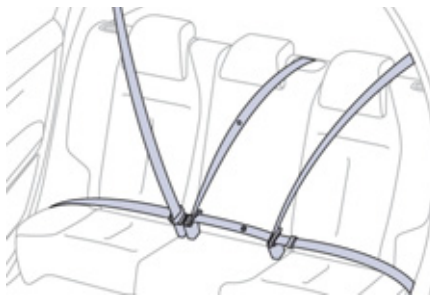

Les places arrière sont équipées chacune d'une ceinture, dotée de trois points d'ancrage, et, pour les places latérales, d'un limiteur d'effort.

### Verrouillage

- ☞ Tirez la sangle, puis insérez le pêne dans la boucle.
- ☞ Vérifiez le verrouillage en effectuant un essai de traction sur la sangle.

### Déverrouillage

- ☞ Appuyez sur le bouton rouge de la boucle.
- ☞ Accompagnez l'enroulement de la ceinture.
- ☞ Sur les ceintures des places latérales, remontez la barrette en haut du dossier pour éviter le battement du pêne contre la garniture latérale.

### Témoin de débouclage de ceinture au combiné



Ce témoin s'allume au combiné, lorsqu'un ou plusieurs passagers arrière déboucle sa ceinture.

A partir d'environ 20 km/h et pendant deux minutes, ce témoin clignote accompagné d'un signal sonore croissant. Passées ces deux minutes, ce témoin reste allumé tant qu'un ou plusieurs passagers arrière ne boucle pas sa ceinture.

**I** Le conducteur doit s'assurer que les passagers utilisent correctement les ceintures de sécurité et qu'ils sont tous bien attachés avant de rouler.

Quelle que soit votre place dans le véhicule, mettez toujours votre ceinture de sécurité, même pour des trajets de courte durée.

Ne pas inverser les boucles de ceinture, car celles-ci ne rempliraient pas entièrement leur rôle.

Les ceintures de sécurité sont équipées d'un enrouleur permettant l'ajustement automatique de la longueur de sangle à votre morphologie. Le rangement de la ceinture s'effectue automatiquement lorsque celle-ci n'est pas utilisée.

Avant et après utilisation, assurez-vous que la ceinture est correctement enroulée.

La partie basse de la sangle doit être positionnée le plus bas possible sur le bassin.

La partie haute doit être positionnée dans le creux de l'épaule.

Les enrouleurs sont équipés d'un dispositif de blocage automatique lors d'une collision, d'un freinage d'urgence ou du retournement du véhicule. Vous pouvez débloquent le dispositif en tirant fermement sur la sangle et en la relâchant pour qu'elle se rembobine légèrement.

Pour être efficace, une ceinture de sécurité :

- doit être tendue au plus près du corps,
- doit être tirée devant vous par un mouvement régulier, en vérifiant qu'elle ne se vrille pas,
- ne doit maintenir qu'une seule personne,
- ne doit pas porter de trace de coupure ou d'effilochage,
- ne doit pas être transformée ou modifiée afin de ne pas altérer sa performance.

En raison des prescriptions de sécurité en vigueur, pour toute intervention sur votre véhicule, adressez vous à un atelier qualifié disposant de la compétence et du matériel adapté, ce que le réseau PEUGEOT est en mesure de vous apporter.

Faites vérifier périodiquement vos ceintures par le réseau PEUGEOT ou par un atelier qualifié et, particulièrement si les sangles présentent des traces de détérioration.

Nettoyez les sangles de ceinture avec de l'eau savonneuse ou un produit nettoyant textile, vendu dans le réseau PEUGEOT.

Après rabattement ou déplacement d'un siège ou d'une banquette arrière, assurez-vous que la ceinture est correctement positionnée et enroulée.

## Recommandations pour les enfants

Utilisez un siège enfant adapté, si le passager a moins de 12 ans ou mesure moins d'un mètre cinquante.

N'utilisez jamais la même ceinture pour attacher plusieurs personnes.

Ne transportez jamais un enfant sur vos genoux.

## En cas de choc

**En fonction de la nature et de l'importance des chocs**, le dispositif pyrotechnique peut se déclencher avant et indépendamment du déploiement des airbags. Le déclenchement des prétensionneurs s'accompagne d'un léger dégagement de fumée inoffensive et d'un bruit, dus à l'activation de la cartouche pyrotechnique intégrée au système. Dans tous les cas, le témoin d'airbag s'allume.

Après un choc, faites vérifier et éventuellement remplacer le système des ceintures de sécurité par le réseau PEUGEOT ou par un atelier qualifié.



# Airbags

Système conçu pour optimiser la sécurité des occupants (sauf le passager arrière central) en cas de collisions violentes. Celui-ci complète l'action des ceintures de sécurité équipées de limiteur d'effort (sauf le passager arrière central).

Dans ce cas, les détecteurs électroniques enregistrent et analysent les chocs frontaux et latéraux subis dans les zones de détection de choc :

- en cas de choc violent, les airbags se déploient instantanément et protègent les occupants du véhicule (sauf le passager arrière central) ; aussitôt après le choc, les airbags se dégonflent rapidement afin de ne gêner ni la visibilité, ni la sortie éventuelle des occupants,
- en cas de choc peu violent, d'impact sur la face arrière et dans certaines conditions de retournement, les airbags ne se déploieront pas ; seule la ceinture de sécurité suffit à assurer une protection optimale dans ces situations.

## ! Les airbags ne fonctionnent pas contact coupé.

Cet équipement ne se déploie qu'une seule fois. Si un second choc survient (lors du même accident ou d'un autre accident), l'airbag ne se déclenchera pas.

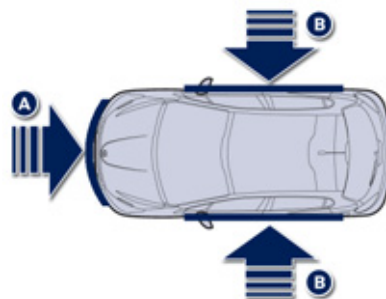

## Zones de détection de choc

- A. Zone d'impact frontal.
- B. Zone d'impact latéral.

Le déclenchement du ou des airbags s'accompagne d'un léger dégagement de fumée inoffensive et d'un bruit, dus à l'activation de la cartouche pyrotechnique intégrée au système. Cette fumée n'est pas nocive, mais peut se révéler irritante pour des personnes sensibles. Le bruit de la détonation peut entraîner une légère diminution de la capacité auditive pendant un bref laps de temps.

## Airbags frontaux



Système protégeant, en cas de choc frontal violent, le conducteur et le passager avant afin de limiter les risques de traumatisme à la tête et au thorax.

Pour le conducteur, il est intégré au centre du volant ; pour le passager avant, dans la planche de bord au-dessus de la boîte à gants.

## Activation

Ils se déclenchent simultanément, sauf si l'airbag frontal passager est neutralisé, en cas de choc frontal violent appliqué sur tout ou partie de la zone d'impact frontal A, suivant l'axe longitudinal du véhicule dans un plan horizontal et de sens avant vers arrière du véhicule.

L'airbag frontal s'interpose entre le thorax et la tête de l'occupant avant du véhicule et le volant, côté conducteur, et la planche de bord, côté passager, pour amortir sa projection en avant.

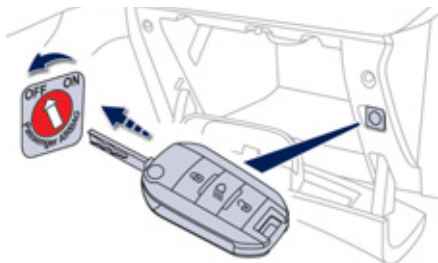

! Pour assurer la sécurité de votre enfant, neutralisez impérativement l'airbag frontal passager lorsque vous installez un siège enfant «dos à la route» sur le siège passager avant. Sinon, l'enfant risquerait d'être gravement blessé ou tué lors du déploiement de l'airbag.

## Neutralisation

Seul l'airbag frontal passager peut être neutralisé :

- ☞ Introduisez la clé dans la commande de neutralisation de l'airbag passager,
- ☞ tournez-la en position «OFF»,
- ☞ puis, retirez-la en maintenant cette position.



Ce témoin s'allume au combiné, contact mis et pendant toute la durée de la neutralisation.

## Réactivation

Dès que vous retirez le siège enfant, **contact coupé**, tournez la commande en position «ON» pour activer de nouveau l'airbag et assurer ainsi la sécurité de votre passager avant en cas de choc.

## Anomalie de fonctionnement



Si ce témoin s'allume au combiné, accompagné d'un signal sonore et d'un message sur l'écran, consultez le réseau PEUGEOT ou un atelier qualifié pour vérification du système. Les airbags pourraient ne plus se déclencher en cas de choc violent.



Si ce témoin clignote, consultez le réseau PEUGEOT ou un atelier qualifié. L'airbag frontal passager pourrait ne plus se déclencher en cas de choc violent.

! Si au moins un des deux témoins d'airbags s'allume en permanence, n'installez pas de siège enfant en place passager avant. Faites vérifier par le réseau PEUGEOT ou par un atelier qualifié.

## Airbags latéraux

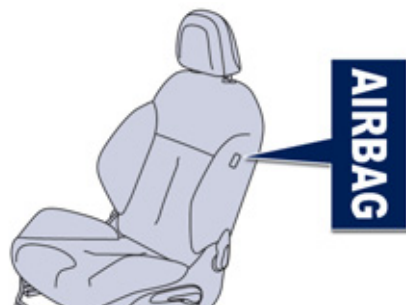

Système protégeant, en cas de choc latéral violent, le conducteur et le passager avant afin de limiter les risques de traumatisme au buste, entre la hanche et l'épaule.

Chaque airbag latéral est intégré dans l'armature du dossier de siège, côté porte.

### Activation

Ils se déclenchent unilatéralement en cas de choc latéral violent appliqué sur tout ou partie de la zone d'impact latéral **B**, s'exerçant perpendiculairement à l'axe longitudinal du véhicule dans un plan horizontal et de sens extérieur vers intérieur du véhicule.

L'airbag latéral s'interpose entre la hanche et l'épaule de l'occupant avant du véhicule et le panneau de porte correspondant.

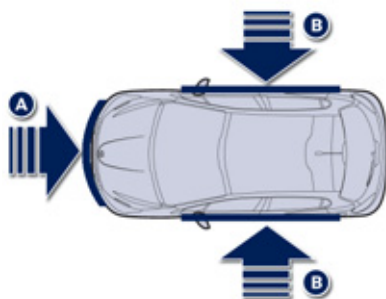

### Zones de détection de choc

- A. Zone d'impact frontal.
- B. Zone d'impact latéral.

## Airbags rideaux

Système protégeant, en cas de choc latéral violent, le conducteur et les passagers (sauf le passager arrière central) afin de limiter les risques de traumatisme sur le côté de la tête. Chaque airbag rideau est intégré dans les montants et la partie supérieure de l'habitacle.

### Activation

Il se déclenche simultanément avec les airbags latéraux correspondants en cas de choc latéral violent appliqué sur tout ou partie de la zone d'impact latéral **B**, s'exerçant perpendiculairement à l'axe longitudinal du véhicule dans un plan horizontal et de sens extérieur vers intérieur du véhicule.

L'airbag rideau s'interpose entre l'occupant avant ou arrière du véhicule et les vitres.

### Anomalie de fonctionnement



Si ce témoin s'allume au combiné, accompagné d'un signal sonore et d'un message sur l'écran, consultez le réseau PEUGEOT ou un atelier qualifié pour vérification du système. Les airbags pourraient ne plus se déclencher en cas de choc violent.



Lors d'un choc ou d'un accrochage léger sur le côté du véhicule ou en cas de tonneaux, l'airbag peut ne pas se déclencher.

Lors d'une collision arrière ou frontale, l'airbag ne se déclenche pas.

## **| Pour que les airbags soient pleinement efficaces, respectez les règles de sécurité suivantes :**

Adoptez une position assise normale et verticale.

Attachez-vous dans votre siège et positionnez correctement la ceinture de sécurité.

Ne laissez rien s'interposer entre les occupants et les airbags (enfant, animal, objet...). Cela pourrait entraver le fonctionnement des airbags ou blesser les occupants.

Après un accident ou le vol du véhicule, faites vérifier les systèmes d'airbags.

Toute intervention sur les systèmes d'airbags doit être réalisée exclusivement dans le réseau PEUGEOT ou dans un atelier qualifié.

Même en observant toutes les précautions évoquées, un risque de blessures ou de légères brûlures à la tête, au buste ou aux bras, lors du déclenchement d'un airbag n'est pas exclu. En effet, le sac se gonfle de façon quasi-instantanée (quelques millisecondes) puis, se dégonfle dans le même temps en évacuant les gaz chauds par des orifices prévus à cet effet.

### **Airbags frontaux**

Ne conduisez pas en tenant le volant par ses branches ou en laissant les mains sur le moyeu central du volant.

Ne posez pas les pieds sur la planche de bord, côté passager.

Dans la mesure du possible, ne fumez pas, car le déploiement des airbags peut occasionner des brûlures ou des risques de blessures dus à la cigarette ou à la pipe.

Ne démontez, percez ou soumettez jamais le volant à des coups violents.

### **Airbags latéraux**

Recouvrez les sièges uniquement avec des housses homologuées, compatibles avec le déclenchement des airbags latéraux.

Pour connaître la gamme de housses adaptées à votre véhicule, vous pouvez consulter le réseau PEUGEOT (voir chapitre «Informations pratiques - § Accessoires»).

Ne fixez ou ne collez rien sur les dossiers des sièges (vêtements...), cela pourrait occasionner des blessures au thorax ou au bras lors du déploiement de l'airbag latéral. N'approchez pas plus que nécessaire le buste de la porte.

### **Airbags rideaux**

Ne fixez ou ne collez rien sur le pavillon, cela pourrait occasionner des blessures à la tête lors du déploiement de l'airbag rideau.

Si votre véhicule en est équipé, ne démontez pas les poignées de maintien implantées sur le pavillon, elles participent à la fixation des airbags rideaux.

# Généralités sur les sièges enfants

Préoccupation constante de PEUGEOT lors de la conception de votre véhicule, la sécurité de vos enfants dépend aussi de vous.

Pour vous assurer une sécurité optimale, veuillez à respecter les consignes suivantes :

- conformément à la réglementation européenne, **tous les enfants de moins de 12 ans ou d'une taille inférieure à un mètre cinquante doivent être transportés dans des sièges enfants homologués adaptés à leur poids**, aux places équipées d'une ceinture de sécurité ou d'ancrages ISOFIX\*,
- **statistiquement, les places les plus sûres pour le transport des enfants sont les places arrière de votre véhicule,**
- **un enfant de moins de 9 kg doit obligatoirement être transporté en position «dos à la route» à l'avant comme à l'arrière.**

**I PEUGEOT vous recommande de transporter les enfants sur les places arrière** de votre véhicule :

- **«dos à la route»** jusqu'à 2 ans,
- **«face à la route»** à partir de 2 ans.

**6**

\* Les règles de transport des enfants sont spécifiques à chaque pays. Consultez la législation en vigueur dans votre pays.

## Siège enfant à l'avant



### «Dos à la route»

Lorsqu'un siège enfant «dos à la route» est installé en **place passager avant**, l'airbag passager doit être impérativement neutralisé. Sinon, **l'enfant risquerait d'être gravement blessé ou tué lors du déploiement de l'airbag.**



### «Face à la route»

Lorsqu'un siège enfant «face à la route» est installé en **place passager avant**, réglez le siège du véhicule en position longitudinale intermédiaire dossier redressé et laissez l'airbag passager actif.

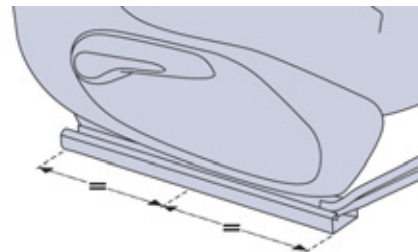

### Position longitudinale intermédiaire



## Airbag passager OFF

Reportez-vous aux prescriptions mentionnées sur l'étiquette figurant de chaque côté du pare-soleil passager.

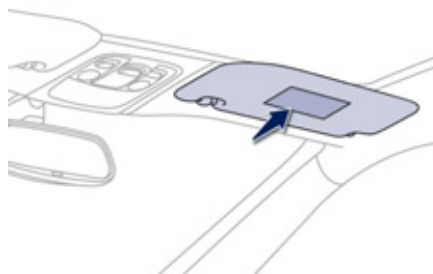
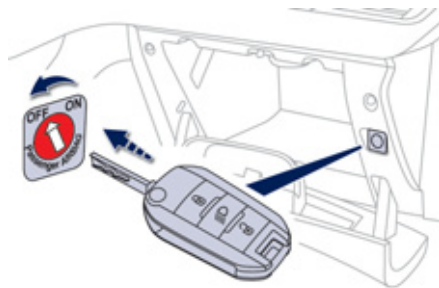

**i** Pour assurer la sécurité de votre enfant, neutralisez impérativement l'airbag frontal passager lorsque vous installez un siège enfant «dos à la route» sur le siège passager avant.  
Sinon, l'enfant risquerait d'être gravement blessé ou tué lors du déploiement de l'airbag.

# Sièges enfants recommandés par PEUGEOT

PEUGEOT vous propose une gamme complète de sièges enfants référencés se fixant à l'aide d'une **ceinture de sécurité trois points** :

Groupe 0+ : de la naissance à 13 kg	Groupes 1, 2 et 3 : de 9 à 36 kg
 <p><b>L1</b> «RÖMER Baby-Safe Plus» S'installe dos à la route.</p>	 <p><b>L2</b> «KIDDY Comfort Pro» L'utilisation du bouclier est obligatoire pour le transport des jeunes enfants (de 9 à 18 kg).</p>
Groupes 2 et 3 : de 15 à 36 kg	
 <p><b>L3</b> «RECARO Start»</p>	 <p><b>L4</b> «KLIPPAN Optima» A partir de 6 ans (environ 22 kg), seule la réhausse est utilisée.</p>
 <p><b>L5</b> «RÖMER KIDFIX» Peut être fixé sur les ancrages ISOFIX du véhicule. L'enfant est retenu par la ceinture de sécurité.</p>	



# Emplacement des sièges enfants attachés avec la ceinture de sécurité

Conformément à la réglementation européenne, ce tableau vous indique les possibilités d'installation des sièges enfants se fixant avec la ceinture de sécurité et homologués en universel (a) en fonction du poids de l'enfant et de la place dans le véhicule.

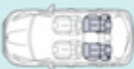
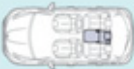
Poids de l'enfant / âge indicatif					
Place		Inférieur à 13 kg (groupes 0 (b) et 0+) Jusqu'à ≈ 1 an	De 9 à 18 kg (groupe 1) De 1 à ≈ 3 ans	De 15 à 25 kg (groupe 2) De 3 à ≈ 6 ans	De 22 à 36 kg (groupe 3) De 6 à ≈ 10 ans
Siège passager avant (c)	- avec réhausse	<b>U(R)</b>	<b>U(R)</b>	<b>U(R)</b>	<b>U(R)</b>
	- sans réhausse	<b>U</b>	<b>U</b>	<b>U</b>	<b>U</b>
Sièges arrière latéraux		<b>U</b>	<b>U</b>	<b>U</b>	<b>U</b>
Siège arrière central		<b>U</b>	<b>U</b>	<b>U</b>	<b>U</b>

(a) Siège enfant universel : siège enfant pouvant s'installer dans tous les véhicules avec la ceinture de sécurité.

(b) Groupe 0 : de la naissance à 10 kg. Les nacelles et les lits «auto» ne peuvent pas être installés en place passager avant.

(c) Consultez la législation en vigueur dans votre pays, avant d'installer votre enfant à cette place.

**U** : place adaptée à l'installation d'un siège enfant s'attachant avec la ceinture de sécurité et homologué en universel «dos à la route» et/ou «face à la route».

**U(R)** : idem **U**, avec le siège du véhicule qui doit être réglé dans la position la plus haute et dans la position longitudinale arrière maximum.

## Conseils pour les sièges enfants

**I** La mauvaise installation d'un siège enfant dans un véhicule compromet la protection de l'enfant en cas de collision.

Pensez à boucler les ceintures de sécurité ou le harnais des sièges enfant en limitant au maximum le jeu par rapport au corps de l'enfant, même pour les trajets de courte durée.

Pour l'installation du siège enfant avec la ceinture de sécurité, vérifiez que celle-ci est bien tendue sur le siège enfant et qu'elle maintient fermement le siège enfant sur le siège de votre véhicule. Si votre siège passager est réglable, avancez-le si nécessaire.

Pour une installation optimale du siège enfant «face à la route», vérifiez que son dossier est bien en appui sur le dossier du siège du véhicule et que l'appui-tête ne gêne pas.

Si vous devez enlever l'appui-tête, assurez-vous qu'il est bien rangé ou attaché afin d'éviter qu'il ne se transforme en projectile en cas de freinage important.

Les enfants de moins de 10 ans ne doivent pas être transportés en position «face à la route» en place passager avant, sauf lorsque les places arrière sont déjà occupées par d'autres enfants ou si les sièges arrière sont inutilisables ou inexistantes.

Neutralisez l'airbag passager dès qu'un siège enfant «dos à la route» est installé en place avant.

Sinon, l'enfant risquerait d'être gravement blessé ou tué lors du déploiement de l'airbag.

### Installation d'un réhausseur

La partie thoracique de la ceinture doit être positionnée sur l'épaule de l'enfant sans toucher le cou.

Vérifiez que la partie abdominale de la ceinture de sécurité passe bien sur les cuisses de l'enfant.

PEUGEOT vous recommande d'utiliser un réhausseur avec dossier, équipé d'un guide de ceinture au niveau de l'épaule.

Par sécurité, ne laissez pas :

- un ou plusieurs enfants seuls et sans surveillance dans un véhicule,
- un enfant ou un animal dans une voiture exposée au soleil, vitres fermées,
- les clés à la portée des enfants à l'intérieur du véhicule.

Pour empêcher l'ouverture accidentelle des portières et des vitres arrière, utilisez le dispositif «Sécurité enfants».

Veillez à ne pas ouvrir de plus d'un tiers les vitres arrière.

Pour protéger vos jeunes enfants des rayons solaires, équipez les vitres arrière de stores latéraux.

## Fixations «ISOFIX»

Votre véhicule a été homologué suivant la **nouvelle réglementation** ISOFIX.

Les sièges, représentés ci-dessous, sont équipés d'ancrages ISOFIX réglementaires :

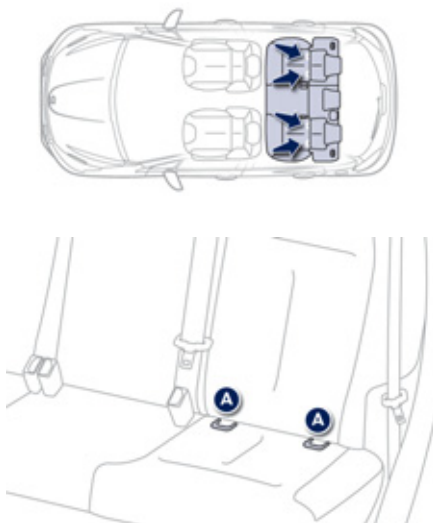

Il s'agit de trois anneaux pour chaque assise :

- deux anneaux **A**, situés entre le dossier et l'assise du siège du véhicule, signalés par une étiquette,

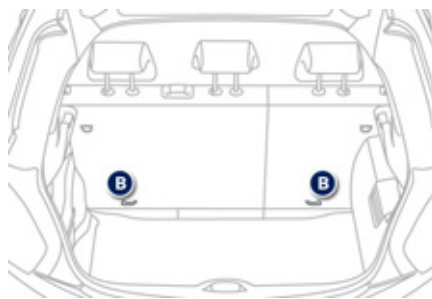

- un anneau **B**, situé derrière le siège, appelé **Top Tether** pour la fixation de la sangle haute.

Ce système de fixation ISOFIX vous assure un montage fiable, solide et rapide, du siège enfant dans votre véhicule.

Lors de l'installation d'un siège enfant ISOFIX sur la place arrière gauche de la banquette, avant de fixer le siège, écarter au préalable la ceinture de sécurité arrière centrale vers le milieu du véhicule, de façon à ne pas gêner le fonctionnement de la ceinture.

Les **sièges enfants ISOFIX** sont équipés de deux verrous qui viennent s'ancrer sur les deux anneaux **A**.

Certains sièges disposent également d'une **sangle haute** qui vient s'attacher sur l'anneau **B**.

Pour attacher cette sangle, levez l'appui-tête du siège du véhicule, puis passez le crochet entre ses tiges. Fixez ensuite le crochet sur l'anneau **B**, puis tendez la sangle haute.

**!** La mauvaise installation d'un siège enfant dans un véhicule compromet la protection de l'enfant en cas de collision.

Pour connaître les sièges enfants ISOFIX s'installant dans votre véhicule, consultez le tableau récapitulatif pour l'emplacement des sièges enfants ISOFIX.

## Siège enfant ISOFIX recommandé par PEUGEOT et homologué pour votre véhicule

«RÖMER Duo Plus ISOFIX»  
(classe de taille B1)

Groupe 1 : de 9 à 18 kg



S'installe uniquement «face à la route».

Est équipé d'une sangle haute à attacher sur l'anneau supérieur **B**, appelé TOP TETHER.

Trois positions d'inclinaison de la coque : assise, repos et allongée.

☞ Réglez le siège avant du véhicule pour que les pieds de l'enfant ne touchent pas le dossier.



**I** Ce siège enfant peut également être utilisé aux places non équipées d'ancrages ISOFIX. Dans ce cas, il est obligatoirement attaché au siège du véhicule par la ceinture de sécurité trois points.

**Suivez les indications de montage du siège enfant portées dans la notice d'installation du fabricant du siège.**

# Tableau récapitulatif pour l'emplacement des sièges enfants ISOFIX

Conformément à la réglementation européenne, ce tableau vous indique les possibilités d'installation des sièges enfants ISOFIX aux places équipées d'ancrages ISOFIX dans le véhicule.

Pour les sièges enfants ISOFIX universels et semi-universels, la classe de taille ISOFIX du siège enfant, déterminée par une lettre comprise entre **A** et **G**, est indiquée sur le siège enfant à côté du logo ISOFIX.

	Poids de l'enfant / âge indicatif									
	Inférieur à 10 kg (groupe 0) Jusqu'à environ 6 mois		Inférieur à 10 kg (groupe 0) Inférieur à 13 kg (groupe 0+) Jusqu'à environ 1 an			De 9 à 18 kg (groupe 1) De 1 à 3 ans environ				
Type de siège enfant ISOFIX	Nacelle		«dos à la route»			«dos à la route»		«face à la route»		
Classe de taille ISOFIX	F	G	C	D	E	C	D	A	B	B1
Siège passager avant 	Non ISOFIX									
Sièges arrière latéraux 	<b>X</b>		<b>IL-SU*</b>	<b>IL-SU</b>	<b>IL-SU*</b>	<b>IL-SU</b>	<b>IUF IL-SU</b>			
Siège arrière central 	Non ISOFIX									

**IUF** : place adaptée à l'installation d'un siège Isofix **Universel**, «Face à la route» s'attachant avec la sangle haute.

**IL-SU** : place adaptée à l'installation d'un siège Isofix **Semi-Universel** soit :

- «dos à la route» équipé d'une sangle haute ou d'une béquille,
- «face à la route» équipé d'une béquille,
- une nacelle équipée d'une sangle haute ou d'une béquille.

Pour attacher la sangle haute, reportez-vous au paragraphe «Fixations ISOFIX».

**X** : place non adaptée à l'installation d'un siège enfant du groupe de poids indiqué.

\* Le retrait de l'appui-tête est obligatoire.

## Sécurité enfants mécanique

Dispositif mécanique pour interdire l'ouverture de la porte arrière par sa commande intérieure. La commande est située sur le chant de chaque porte arrière.

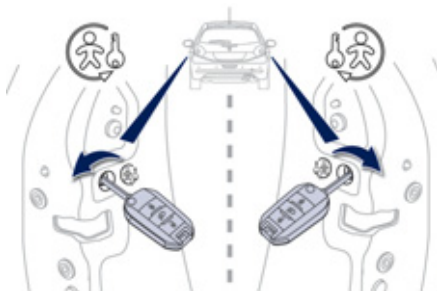

### Verrouillage

- ☞ Avec la clé de contact, tournez la commande rouge jusqu'en butée :
  - vers la gauche sur la porte arrière gauche,
  - vers la droite sur la porte arrière droite.

### Déverrouillage

- ☞ Avec la clé de contact, tournez la commande rouge jusqu'en butée :
  - vers la droite sur la porte arrière gauche,
  - vers la gauche sur la porte arrière droite.

## Sécurité enfants électrique

Système de commande à distance pour interdire l'ouverture des portes arrière par leurs commandes intérieures et l'utilisation des lève-vitres arrière.

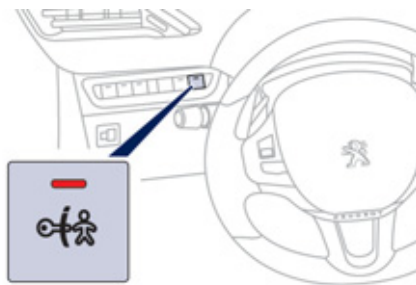

### Activation

- ☞ Contact mis, appuyez sur ce bouton. Le voyant du bouton s'allume, accompagné d'un message qui vous confirme l'activation. Ce voyant reste allumé, tant que la sécurité enfants est activée. L'ouverture des portes depuis l'extérieur et l'utilisation des lève-vitres arrière électriques à partir du conducteur restent possibles.

### Neutralisation

- ☞ Contact mis, appuyez de nouveau sur ce bouton.

Le voyant du bouton s'éteint, accompagné d'un message qui vous confirme la neutralisation. Ce voyant reste éteint, tant que la sécurité enfants est neutralisée.

**I** Tout autre état du voyant révèle un dysfonctionnement de la sécurité enfants électrique.

Faites vérifier par le réseau PEUGEOT ou par un atelier qualifié.

**I** Ce système est indépendant et ne remplace en aucun cas la commande de verrouillage centralisé.

Vérifiez l'état de la sécurité enfants à chaque mise du contact.

Retirez toujours la clé de contact en quittant le véhicule, même pour une courte durée.

En cas de choc violent, la sécurité enfants électrique se désactive automatiquement pour permettre la sortie des passagers arrière.

## Kit de dépannage provisoire de pneumatique

Système complet, composé d'un compresseur et d'une cartouche de produit de colmatage, qui vous permet une **réparation temporaire** du pneumatique, afin de vous rendre dans le garage le plus proche.

Il est prévu pour réparer la plupart des crevaisons susceptibles d'affecter le pneumatique, se situant sur la bande de roulement ou sur l'épaule du pneumatique.

### Accès au kit



Ce kit est installé dans le caisson de rangement, sous le plancher de coffre.



### Liste des outillages

Tous ces outillages sont spécifiques à votre véhicule et peuvent varier selon équipement. Ne les utilisez pas pour d'autres usages.

1. Compresseur 12 V.  
Contient un produit de colmatage pour réparer temporairement la roue et permet le réglage de la pression du pneu.
2. Anneau amovible de remorquage.  
Voir paragraphe «Remorquage du véhicule».

## Description du kit



- A. Sélecteur de position «Réparation» ou «Gonflage».
- B. Interrupteur marche «I» / arrêt «O».
- C. Bouton de dégonflage.
- D. Manomètre (en bar ou p.s.i.).
- E. Compartiment comprenant :
  - un câble avec adaptateur pour prise 12 V,
  - divers embouts de gonflage pour accessoires, tels que ballons, pneumatiques de cycle...

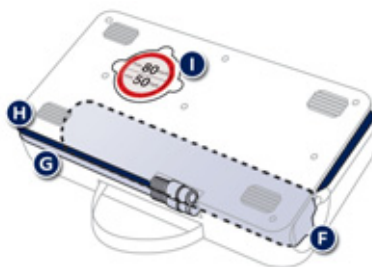

- F. Cartouche de produit de colmatage.
- G. Tuyau blanc avec bouchon pour la réparation.
- H. Tuyau noir pour le gonflage.
- I. Autocollant de limitation de vitesse.

**i** L'autocollant de limitation de vitesse I doit être collé sur le volant du véhicule pour vous rappeler qu'une roue est en usage temporaire. Ne dépassez pas la vitesse de 80 km/h en roulant avec un pneumatique réparé à l'aide de ce type de kit.



## Procédure de réparation

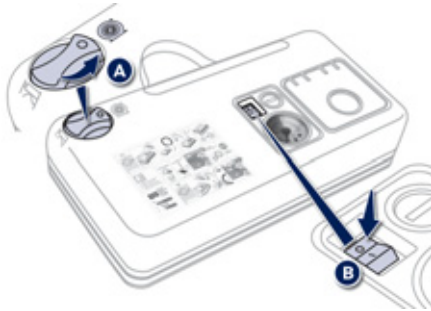

### 1. Colmatage

- ☞ Coupez le contact.
- ☞ Tournez le sélecteur **A** sur la position «Réparation».
- ☞ Vérifiez que l'interrupteur **B** est basculé en position «O».

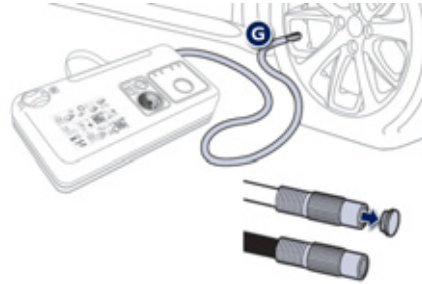

- ☞ Déroulez complètement le tuyau blanc **G**.
- ☞ Dévissez le bouchon du tuyau blanc.
- ☞ Raccordez le tuyau blanc à la valve du pneumatique à réparer.

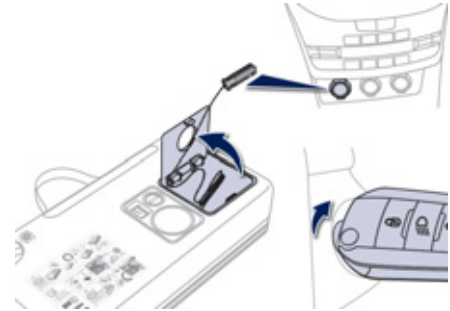

- ☞ Connectez la prise électrique du compresseur à la prise 12 V du véhicule.
- ☞ Démarrez le véhicule et laissez le moteur tourner.

Évitez d'enlever tout corps étranger ayant pénétré dans le pneumatique.

Faites attention, ce produit est nocif (ex : éthylène-glycol, colophane...) en cas d'ingestion et irritant pour les yeux. Tenez ce produit hors de portée des enfants.



- ☞ Mettez en marche le compresseur en basculant l'interrupteur **B** en position «I» jusqu'à ce que la pression du pneumatique atteigne 2,0 bars. Le produit de colmatage est injecté sous pression dans le pneumatique ; ne débranchez pas le tuyau de la valve pendant cette opération (risque d'éclaboussures).

**i** Ne mettez pas en marche le compresseur avant d'avoir raccordé le tuyau blanc à la valve du pneumatique : le produit de colmatage se répandrait à l'extérieur.

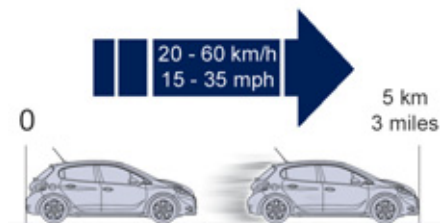

- ☞ Retirez le kit et revissez le bouchon du tuyau blanc. Faites attention de ne pas salir votre véhicule avec des traces de liquide. Gardez le kit à portée de mains.
- ☞ Roulez immédiatement pendant environ cinq kilomètres, à vitesse réduite (entre 20 et 60 km/h), afin de colmater la crevaison.
- ☞ Arrêtez-vous pour vérifier la réparation et la pression à l'aide du kit.

**i** Si au bout de cinq à sept minutes environ, vous ne parvenez pas à atteindre cette pression, c'est que le pneumatique n'est pas réparable ; consultez le réseau PEUGEOT ou un atelier qualifié pour le dépannage de votre véhicule.



## 2. Gonflage

- ☞ Tournez le sélecteur **A** sur la position «Gonflage».
- ☞ Déroulez complètement le tuyau noir **H**.
- ☞ Raccordez le tuyau noir à la valve de la roue réparée.

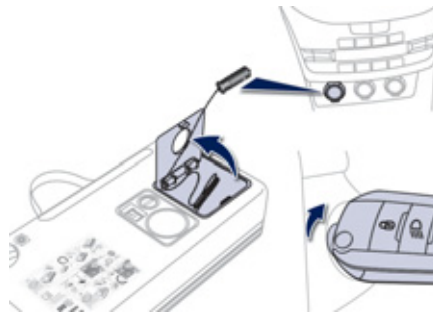

- ☞ Connectez de nouveau la prise électrique du compresseur à la prise 12 V du véhicule.
- ☞ Démarrez de nouveau le véhicule et laissez le moteur tourner.

**I** ☞ Rendez-vous dès que possible dans le réseau PEUGEOT ou dans un atelier qualifié. Informez impérativement le technicien que vous avez utilisé ce kit. Après diagnostic, le technicien vous informera si le pneumatique peut être réparé ou s'il doit être remplacé.

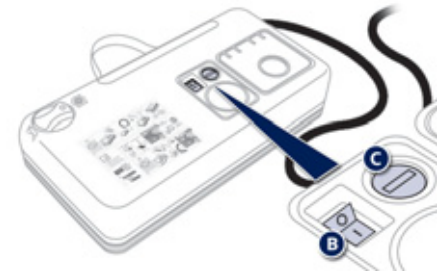

- ☞ Ajustez la pression à l'aide du compresseur (pour gonfler : interrupteur **B** en position «**L**» ; pour dégonfler : interrupteur **B** en position «**O**» et appui sur bouton **C**), conformément à l'étiquette de pression des pneumatiques du véhicule, située au niveau de la porte conducteur. Une perte conséquente de pression indique que la fuite n'est pas bien colmatée ; consultez le réseau PEUGEOT ou un atelier qualifié pour le dépannage de votre véhicule.
- ☞ Retirez le kit, puis rangez-le.
- ☞ Roulez à vitesse réduite (80 km/h maxi) en limitant à 200 km environ la distance effectuée.

## Retrait de la cartouche



- ☞ Rangez le tuyau noir.
- ☞ Dégagez la base coudée du tuyau blanc.
- ☞ Maintenez le compresseur verticalement.
- ☞ Dévissez la cartouche par le bas.

**I** Faites attention aux écoulements de liquide.  
La date limite d'utilisation du liquide est inscrite sur la cartouche.  
La cartouche de liquide est à usage unique ; même entamée, elle doit être remplacée.  
Après utilisation, ne jetez pas la cartouche dans la nature, rapportez-la dans le réseau PEUGEOT ou à un organisme chargé de sa récupération. N'oubliez pas de vous réapprovisionner avec une nouvelle cartouche disponible dans le réseau PEUGEOT ou dans un atelier qualifié.

## Contrôle de pression / Gonflage occasionnel



Vous pouvez également utiliser le compresseur, sans injection de produit, pour :

- contrôler ou gonfler occasionnellement vos pneumatiques,
- gonfler d'autres accessoires (ballons, pneumatiques de cycle...).

- ☞ Tournez le sélecteur **A** sur la position «Gonflage».
  - ☞ Déroulez complètement le tuyau noir **H**.
  - ☞ Raccordez le tuyau noir à la valve de la roue ou de l'accessoire.
- Si nécessaire, montez au préalable un des embouts fourni avec le kit.

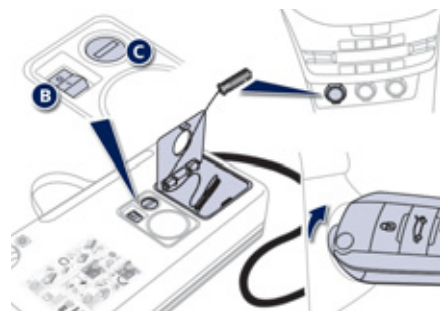

- ☞ Connectez la prise électrique du compresseur à la prise 12 V du véhicule.
- ☞ Démarrez le véhicule et laissez le moteur tourner.
- ☞ Ajustez la pression à l'aide du compresseur (pour gonfler : interrupteur **B** en position «I» ; pour dégonfler : interrupteur **B** en position «O» et appui sur bouton **C**), conformément à l'étiquette de pression des pneumatiques du véhicule ou de l'accessoire.
- ☞ Retirez le kit, puis rangez-le.

# Changement d'une roue

Mode opératoire de remplacement d'une roue défectueuse par la roue de secours au moyen des outillages fournis avec le véhicule.

## Accès aux outillages



Les outillages sont installés dans le coffre sous le plancher.

Pour y accéder :

- ☞ ouvrez le coffre,
- ☞ soulevez le plancher et retirez-le,
- ☞ retirez le boîtier support contenant les outillages.

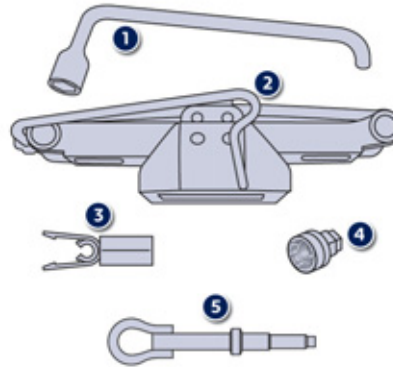

## Liste des outillages

Tous ces outillages sont spécifiques à votre véhicule et peuvent varier selon équipement.

Ne les utilisez pas pour d'autres usages.

1. Clé démonte-roue.  
Permet la dépose de l'enjoliveur et la dépose des vis de fixation de la roue.
2. Cric avec manivelle intégrée.  
Permet le soulèvement du véhicule.

3. Outil «cabocons» de vis.  
Permet la dépose des protecteurs (cabocons) de vis sur les roues aluminium.
4. Douille pour vis antivol (située dans la boîte à gants).  
Permet l'adaptation de la clé démonte-roue aux vis spéciales «antivol».
5. Anneau de remorquage.  
Voir paragraphe «Remorquage du véhicule».

## **i** Roue avec enjoliveur

Lors du remontage de la roue, remontez l'enjoliveur en commençant par placer son encoche en regard de la valve, et appuyez sur son pourtour avec la paume de la main.

## Accès à la roue de secours

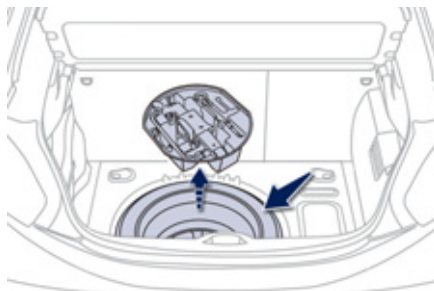

La roue de secours est installée dans le coffre sous le plancher. Suivant la destination, la roue de secours est en tôle, en aluminium ou de type «galette». Pour y accéder, voir le paragraphe «Accès aux outillages» de la page précédente.

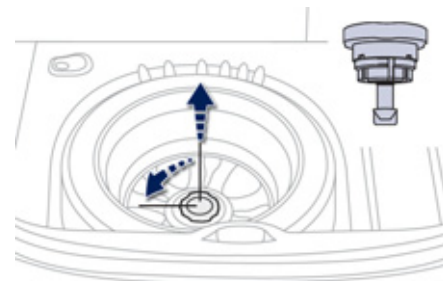

## Retrait de la roue

- ☞ Dévissez la vis centrale jaune.
- ☞ Relevez la roue de secours vers vous par l'arrière.
- ☞ Retirez la roue du coffre.

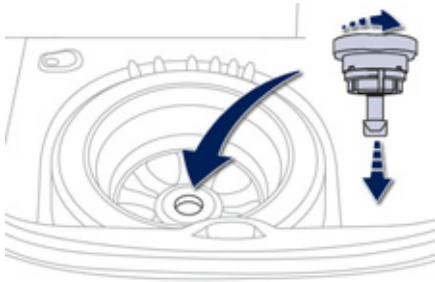

### Remise en place de la roue

- ☞ Remettez en place la roue dans son logement.
- ☞ Dévissez de quelques tours la vis centrale jaune, puis mettez-la en place au centre de la roue.
- ☞ Serrez à fond jusqu'au cliquetis la vis centrale pour bien maintenir la roue.
- ☞ Remettez en place le boîtier support au centre de la roue et clippez-le.

## Démontage de la roue

### **I** Stationnement du véhicule

Immobilisez le véhicule de façon à ne pas gêner la circulation : le sol doit être horizontal, stable et non glissant. Serrez le frein de stationnement, coupez le contact et engagez la première vitesse\* de façon à bloquer les roues.

Vérifiez l'allumage fixe des témoins de frein de stationnement au combiné.

Assurez-vous impérativement que les occupants sont sortis du véhicule et situés dans une zone garantissant leur sécurité.

Ne vous engagez jamais sous un véhicule levé par un cric ; utilisez une chandelle.

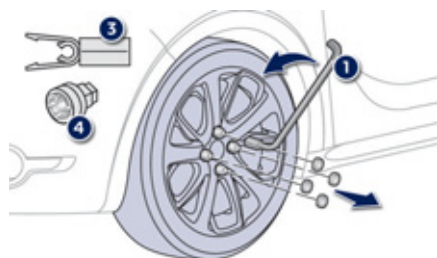

### Liste des opérations

- ☞ Retirez le cabochon sur chacune des vis à l'aide de l'outil **3** (selon équipement).
- ☞ Montez la douille antivolt **4** sur la clé démonte-roue **1** pour débloquer la vis antivolt (selon équipement).
- ☞ Débloquez les autres vis uniquement avec la clé démonte-roue **1**.

\* Position **R** pour la boîte manuelle pilotée ;  
**P** pour la boîte de vitesses automatique.



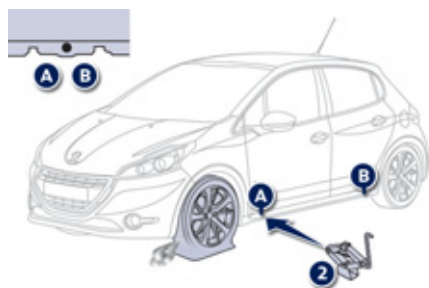

- ☞ Placez le cric **2** en contact avec l'un des deux emplacements avant **A** ou arrière **B** prévus sur le soubassement, le plus proche de la roue à changer.

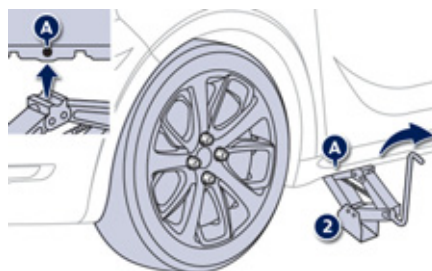

- ☞ Déployez le cric **2** jusqu'à ce que sa semelle soit en contact avec le sol. Assurez-vous que l'axe de la semelle du cric est à l'aplomb de l'emplacement **A** ou **B** utilisé.
- ☞ Levez le véhicule, jusqu'à laisser un espace suffisant entre la roue et le sol, pour mettre facilement ensuite la roue de secours (non crevée).

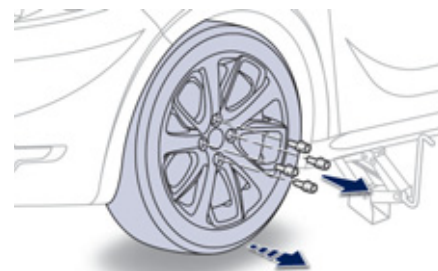

- ☞ Retirez les vis et conservez-les dans un endroit propre.
- ☞ Dégagez la roue.

## Montage de la roue



### **Fixation de la roue de secours de type «galette»**

Si votre véhicule est équipé de roues aluminium, il est normal de constater, lors du serrage des vis au remontage, que les rondelles ne viennent pas en contact avec la roue de secours de type «galette». Le maintien de la roue se fait par l'appui conique de chaque vis.

### **Après un changement de roue**

Pour ranger correctement la roue crevée dans le coffre, retirez au préalable le cache central.

En utilisant la roue de secours de type «galette», ne dépassez pas la vitesse de 80 km/h.

Faites rapidement contrôler le serrage des vis et la pression de la roue de secours par le réseau PEUGEOT ou par un atelier qualifié.

Faites réparer la roue crevée et remplacez-la aussitôt sur le véhicule.

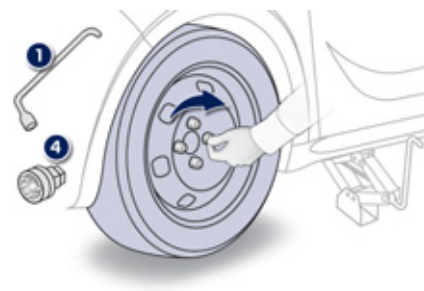

### **Liste des opérations**

- ☞ Mettez en place la roue sur le moyeu.
- ☞ Vissez les vis à la main jusqu'en butée.
- ☞ Effectuez un pré-serrage de la vis antivol avec la clé démonte-roue 1 équipée de la douille antivol 4 (selon équipement).
- ☞ Effectuez un pré-serrage des autres vis uniquement avec la clé démonte-roue 1.

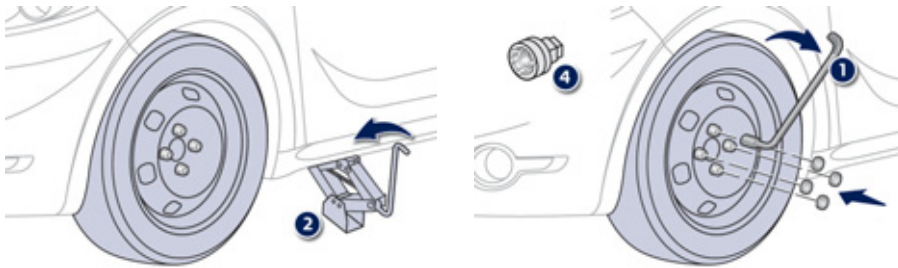

- ☞ Redescendez le véhicule à fond.
- ☞ Repliez le cric 2 et dégagez-le.

- ☞ Bloquez la vis antivol avec la clé démonte-roue 1 équipée de la douille antivol 4 (selon équipement).
- ☞ Bloquez les autres vis uniquement avec la clé démonte-roue 1.
- ☞ Remontez les cabochons sur chacune des vis (selon équipement).
- ☞ Rangez l'outillage dans le boîtier support.

# Changement d'une lampe

**I** Les projecteurs sont équipés de glaces en polycarbonate, revêtues d'un vernis protecteur :

- ☞ **ne les nettoyez pas avec un chiffon sec ou abrasif, ni avec un produit détergent ou solvant,**
- ☞ utilisez une éponge et de l'eau savonneuse,
- ☞ en utilisant le lavage haute-pression sur des salissures persistantes, ne dirigez pas de manière prolongée la lance sur les projecteurs, les feux et leur contour pour éviter de détériorer leur vernis et leur joint d'étanchéité.
- ☞ Ne touchez pas directement la lampe avec les doigts, utilisez des chiffons non pelucheux.

Le changement d'une lampe doit se faire projecteur éteint depuis quelques minutes (risque de brûlure grave). Il est impératif de n'utiliser que des lampes de type anti-ultraviolet (UV), afin de ne pas détériorer le projecteur. Remplacez toujours une lampe défectueuse par une lampe neuve ayant les mêmes référence et caractéristiques.

## Feux avant

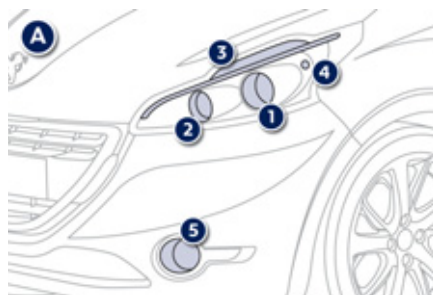

### A. Modèle avec guide de lumière

1. Feux de route (H7-55W).
2. Feux de croisement (H7-55W).
3. Feux diurnes / de position (diodes électroluminescentes-LED).
4. Indicateurs de direction (PWY-24W).
5. Projecteurs antibrouillard (directionnels selon version) (H11-55W).

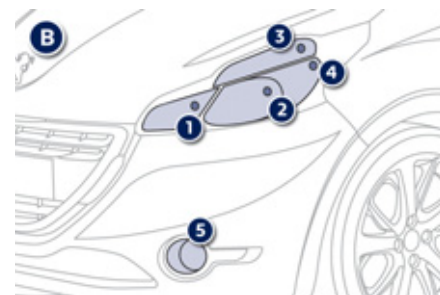

### B. Modèle sans guide de lumière

1. Feux de route (H7-55W).
2. Feux de croisement (H7-55W).
3. Feux diurnes / de position (W5-5W).
4. Indicateurs de direction (PWY-24W).
5. Projecteurs antibrouillard (directionnels selon version) (H11-55W).

**I** Dans certaines conditions climatiques (température basse, humidité), la présence de buée sur la surface interne de la glace des projecteurs avant et des feux arrière est normale ; celle-ci disparaît quelques minutes après l'allumage des feux.

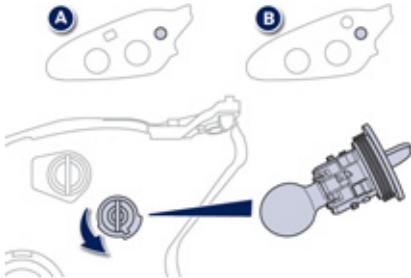

## Changement des indicateurs de direction

**I** Un clignotement plus rapide du témoin d'indicateur de direction (droit ou gauche) indique la défaillance d'une des lampes du côté correspondant.

- ☞ Tournez d'un quart de tour le porte-lampe et retirez-le.
  - ☞ Tirez la lampe et remplacez-la.
- Pour le remontage, effectuez ces opérations dans le sens inverse.

**I** Les lampes de couleur ambre, telles que les indicateurs de direction, doivent être remplacées par des lampes de caractéristiques et de couleur identiques.

Au remontage, refermez très soigneusement le couvercle de protection pour garantir l'étanchéité du projecteur.

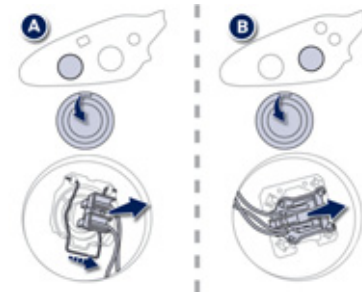

## Changement des feux de croisement

- ☞ Retirez le couvercle de protection en tirant sur la languette.
- ☞ Débranchez le connecteur de la lampe.
- ☞ Ecartez le ressort pour libérer la lampe (modèle **A**).
- ☞ Retirez la lampe et remplacez-la.

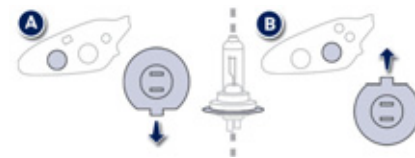

Pour le remontage, effectuez ces opérations dans le sens inverse, en orientant l'ergot de positionnement de la lampe vers le bas (modèle **A**) ou vers le haut (modèle **B**).

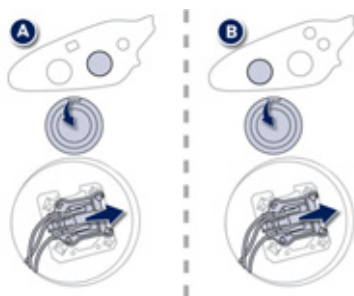

### Changement des feux de route

- ☞ Retirez le couvercle de protection en tirant sur la languette.
- ☞ Débranchez le connecteur de la lampe.
- ☞ Retirez la lampe et remplacez-la.

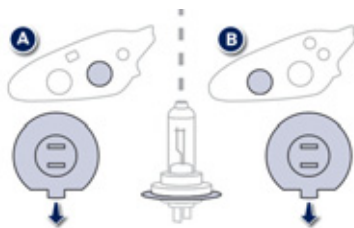

Pour le remontage, effectuez ces opérations dans le sens inverse, en orientant l'ergot de positionnement de la lampe vers le bas.

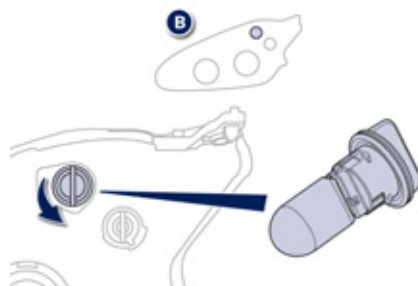

### Changement des feux diurnes / de position

- ☞ Tournez d'un quart de tour le porte-lampe et retirez-le.
- ☞ Tirez la lampe et remplacez-la.

Pour le remontage, effectuez ces opérations dans le sens inverse.

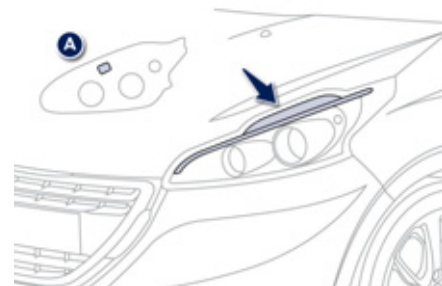

### Changement des feux diurnes / de position (diodes électroluminescentes-LED)

Pour le remplacement de ce type de lampe à diodes, consultez le réseau PEUGEOT ou un atelier qualifié.

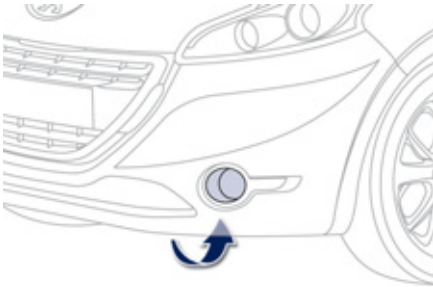

### Changement des projecteurs antibrouillard / directionnels

- ☞ Accédez au projecteur antibrouillard en passant par l'orifice situé sous le pare-chocs.
- ☞ Débranchez le connecteur du porte-lampe en appuyant sur la languette en partie supérieure.
- ☞ Retirez le porte-lampe en appuyant sur les deux clips (en haut et en bas).
- ☞ Remplacez le module.

Pour le remontage, effectuez ces opérations dans le sens inverse.

**I** Pour vous procurer le module, contactez le réseau PEUGEOT ou un atelier qualifié.  
Pour le remplacement de ces lampes, vous pouvez aussi consulter le réseau PEUGEOT ou un atelier qualifié.

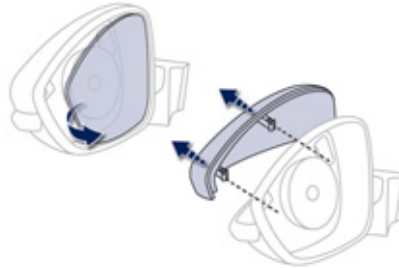

### Changement des répéteurs latéraux de clignotant intégré

- ☞ Insérez un tournevis plat entre le miroir du rétroviseur et sa base.
- ☞ Basculez le tournevis et faites levier pour extraire le miroir.
- ☞ Déclipez la coque du rétroviseur en appuyant sur les deux clips de maintien.

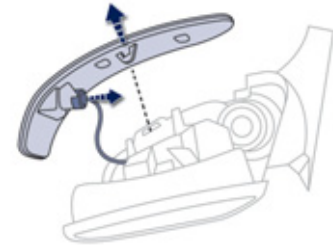

- ☞ Appuyez sur la languette centrale et retirez le répéteur latéral.
- ☞ Tirez le porte-lampe et remplacez la lampe défectueuse.

Pour le remontage, effectuez ces opérations dans le sens inverse.

Pour le remplacement de ces lampes, vous pouvez aussi consulter le réseau PEUGEOT ou un atelier qualifié.

## Feux arrière

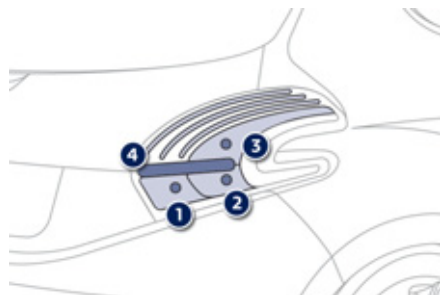

1. Feux de stop (P21W).
2. Feux de recul (R10W).
3. Indicateurs de direction (PY21W ambre).
4. Feux de position (diodes électroluminescentes-LED).

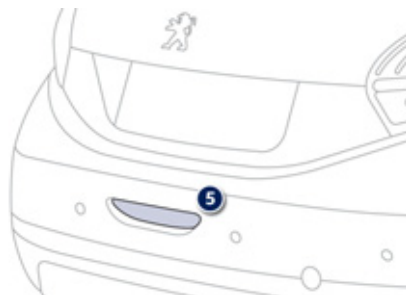

5. Feu antibrouillard (P21W).

### Changement des feux à diodes électroluminescentes-LED

Pour le remplacement, consultez le réseau PEUGEOT ou un atelier qualifié.



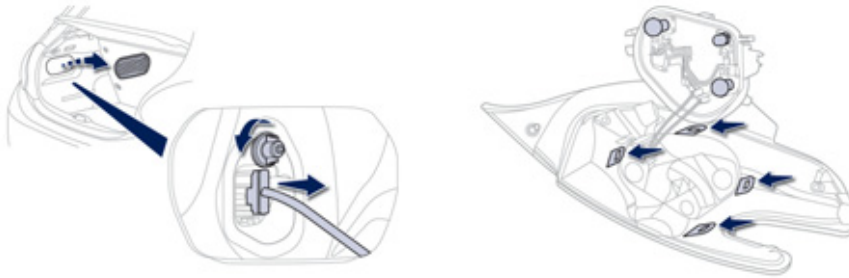

## Changement des feux de stop, de recul et des indicateurs de direction

Ces trois lampes se changent de l'extérieur du coffre :

- ☞ ouvrez le coffre,
- ☞ retirez la grille d'accès sur la garniture latérale correspondante,
- ☞ dévissez l'écrou et retirez-le,
- ☞ débranchez le connecteur du feu,
- ☞ déclipsez le feu et sortez-le avec précaution en le tirant dans l'axe vers l'extérieur,
- ☞ appuyez sur les quatre languettes et retirez le porte-lampes,
- ☞ tournez d'un quart de tour la lampe et remplacez-la.

Pour le remontage, effectuez ces opérations dans le sens inverse.

Veillez à engager le feu dans ses guides en restant bien dans l'axe du véhicule.

Serrez sans forcer pour garantir l'étanchéité, mais sans détériorer le feu.

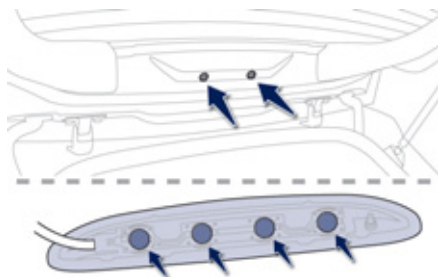

### Changement du troisième feu de stop

- ☞ Desserrez les pions de fixation de chaque côté du feu sans les retirer complètement.
  - ☞ Poussez sur les vis pour déclipper le feu.
  - ☞ Débranchez le connecteur du feu.
  - ☞ Sortez le feu par l'extérieur.
  - ☞ Tournez d'un quart de tour le porte-lampe correspondant à la lampe défectueuse et retirez-le.
  - ☞ Tirez la lampe et remplacez-la.
- Pour le remontage, effectuez ces opérations dans le sens inverse.

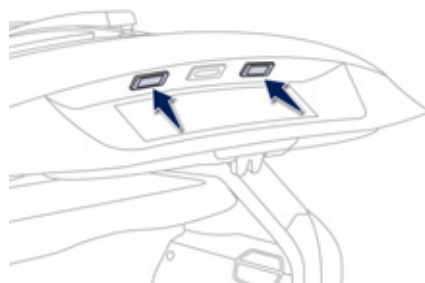

### Changement des feux de plaque minéralogique

- Pour vous faciliter le démontage, réalisez cette procédure avec le volet de coffre semi-ouvert.
- ☞ Insérez un tournevis fin dans l'encoche à l'extérieur du transparent.
  - ☞ Poussez-le vers l'extérieur.
  - ☞ Retirez le transparent.
  - ☞ Remplacez la lampe défectueuse.
- Pour le remontage, appuyez sur le transparent pour le clipper.



### Changement du feu antibrouillard

- L'accès se fait en passant la main sous le pare-chocs.
- ☞ Tournez d'un quart de tour le porte-lampe et retirez-le.
  - ☞ Débranchez le connecteur de la lampe.
  - ☞ Retirez la lampe et remplacez-la.
- Pour le remontage, effectuez ces opérations dans le sens inverse.
- Pour le remplacement de ces lampes, vous pouvez aussi consulter le réseau PEUGEOT ou un atelier qualifié.

# Changement d'un fusible

## Accès à l'outillage

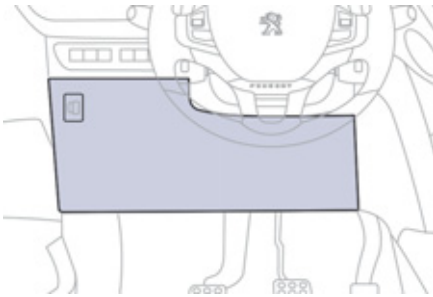

La pince d'extraction est fixée au dos du couvercle de la boîte à fusibles de planche de bord.

- ☞ Déclipez le couvercle en tirant la partie supérieure droite, puis gauche,
- ☞ dégagez complètement le couvercle et retournez-le,



- ☞ extrayez le support au dos duquel est fixée la pince.

## Remplacement d'un fusible

Avant de remplacer un fusible, il est nécessaire :

- ☞ de connaître la cause de la panne et d'y remédier,
- ☞ d'arrêter tous les consommateurs électriques,
- ☞ d'immobiliser le véhicule et de couper le contact,
- ☞ de repérer le fusible défectueux à l'aide des tableaux d'affectation et des schémas présentés dans les pages suivantes.

Pour intervenir sur un fusible, il est impératif :

- ☞ d'utiliser la pince spéciale pour extraire le fusible de son logement et vérifier l'état de son filament,
- ☞ de toujours remplacer le fusible défectueux par un fusible d'intensité équivalente (même couleur) ; une intensité différente peut provoquer un dysfonctionnement (risque d'incendie).

Si la panne se reproduit peu après le changement du fusible, faites vérifier l'équipement électrique par le réseau PEUGEOT ou par un atelier qualifié.

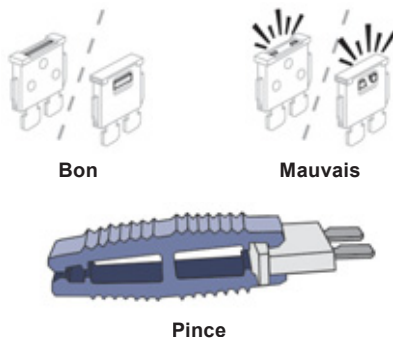

! Le remplacement d'un fusible non mentionné dans les tableaux ci-après pourrait entraîner un dysfonctionnement grave sur votre véhicule. Consultez le réseau PEUGEOT ou un atelier qualifié.

## Installation d'accessoires électriques

Le circuit électrique de votre véhicule est conçu pour fonctionner avec les équipements de série ou optionnels. Avant d'installer d'autres équipements ou accessoires électriques sur votre véhicule, consultez le réseau PEUGEOT ou un atelier qualifié.

! PEUGEOT décline toute responsabilité pour les frais occasionnés par la remise en état de votre véhicule ou les dysfonctionnements résultant de l'installation d'accessoires auxiliaires non fournis, non recommandés par PEUGEOT et non installés selon ses prescriptions, en particulier lorsque la consommation de l'ensemble des appareils supplémentaires branchés dépasse 10 milliampères.

## Fusibles dans la planche de bord

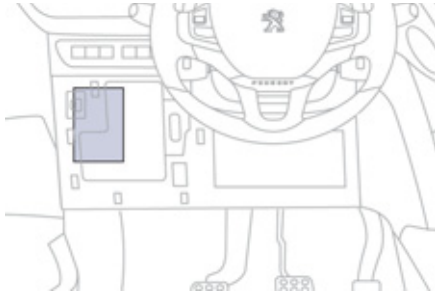

La boîte à fusibles est placée dans la partie inférieure de la planche de bord (côté gauche).

## Accès aux fusibles

☞ Voir le paragraphe «Accès à l'outillage».

## Tableaux des fusibles

Fusible N°	Intensité	Fonctions
F02	5 A	Rétroviseurs extérieurs, projecteurs, prise diagnostic.
F09	5 A	Alarme.
F10	5 A	Boîtier télématique autonome, boîtier servitude remorque.
F11	5 A	Rétroviseur intérieur électrochrome, chauffage additionnel.
F13	5 A	Amplificateur Hi-Fi, aide au stationnement.
F16	15 A	Prise 12 V avant.
F17	15 A	Autoradio, autoradio (post-équipement).
F18	20 A	Écran tactile.

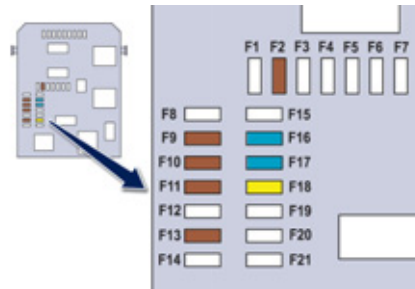

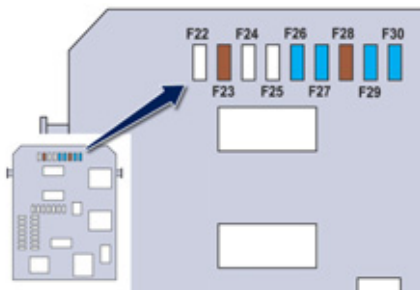

Fusible N°	Intensité	Fonctions
F23	5 A	Éclairage boîte à gants, miroirs de courtoisie, lecteurs de carte.
F26	15 A	Avertisseur sonore.
F27	15 A	Pompe lave-vitre.
F28	5 A	Antivol.
F29	15 A	Compresseur climatisation.
F30	15 A	Essuie-vitre arrière.

## Fusibles derrière la boîte à gants

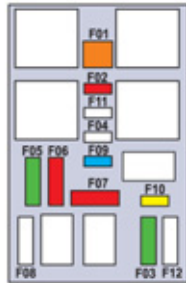
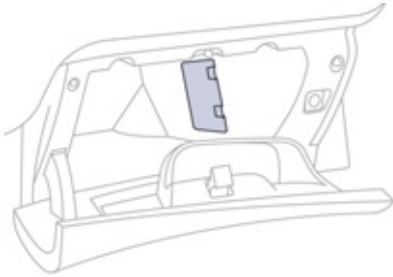

Fusible N°	Intensité	Fonctions
F01	40 A	Lunette arrière chauffante.
F02	10 A	Rétroviseurs extérieurs dégivrants.
F03	30 A	Lève-vitres impulsionnels avant.
F04	-	Non utilisé.
F05	30 A	Lève-vitres impulsionnels arrière.
F06	10 A	Rétroviseurs extérieurs rabattables.
F07	10 A	Rétroviseurs extérieurs rabattables.
F08	-	Non utilisé.
F09	15 A	Sièges chauffants avant.
F10	20 A	Amplificateur Hi-Fi.
F11	-	Non utilisé.
F12	-	Non utilisé.

## Fusibles dans le compartiment moteur



La boîte à fusibles est placée dans le compartiment moteur près de la batterie (côté gauche).

### Accès aux fusibles

- ☞ Déclippez le couvercle.
- ☞ Remplacez le fusible (voir paragraphe correspondant).
- ☞ Après intervention, refermez très soigneusement le couvercle pour garantir l'étanchéité de la boîte à fusibles.

## Tableau des fusibles

Fusible N°	Intensité	Fonctions
<b>F16</b>	<b>15 A</b>	Projecteurs antibrouillard avant.
<b>F18</b>	<b>10 A</b>	Feu de route droit.
<b>F19</b>	<b>10 A</b>	Feu de route gauche.
<b>F25</b>	<b>30 A</b>	Relais lave-projecteur (post-équipement).
<b>F29</b>	<b>40 A</b>	Moteur essuie-vitre avant.
<b>F30</b>	<b>80 A</b>	Bougies de pré-chauffage (Diesel).

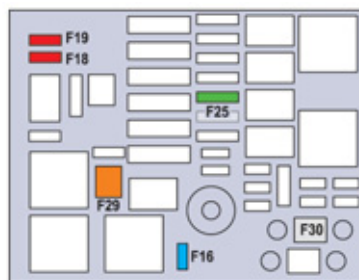



# Batterie 12 V

Mode opératoire pour recharger votre batterie déchargée ou pour démarrer le moteur à partir d'une autre batterie.

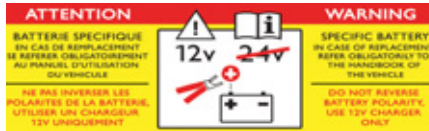

**I** La présence de cette étiquette indique l'utilisation d'une batterie au plomb 12 V de technologie et de caractéristiques spécifiques, qui nécessite, en cas de débranchement ou de remplacement, une intervention du réseau PEUGEOT ou d'un atelier qualifié. Le non-respect de ces consignes risque d'entraîner une usure prématurée de la batterie.

**I** Après le remontage de la batterie, le Stop & Start ne sera actif qu'après une durée de quelques heures, dépendant des conditions climatiques et de l'état de charge de la batterie (jusqu'à environ 8 heures).

## Accès à la batterie

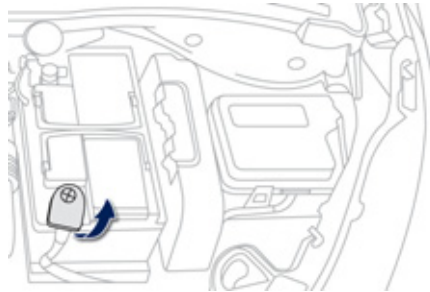

La batterie est située sous le capot moteur.

Pour y accéder :

- ☞ ouvrez le capot avec la manette intérieure, puis extérieure,
- ☞ fixez la béquille de capot,
- ☞ retirez le cache plastique pour accéder aux deux bornes,
- ☞ déclipsez le boîtier de fusibles pour retirer la batterie, si nécessaire.

## Débranchement des câbles

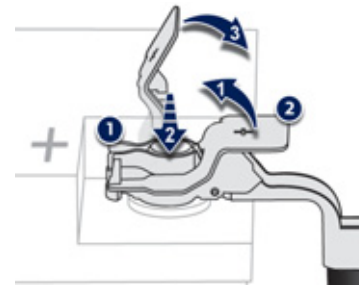

- ☞ Relevez la palette de verrouillage au maximum.

## Rebranchement des câbles

- ☞ Positionnez le collier 1 ouvert du câble sur la borne (+) de la batterie.
- ☞ Appuyez verticalement sur le collier 1 pour bien le positionner contre la batterie.
- ☞ Verrouillez le collier en écartant l'ergot de positionnement puis en rabaisant la palette 2.

**I** Ne forcez pas sur la palette, car si le collier est mal positionné, le verrouillage est alors impossible ; recommencez la procédure.

## Démarrer à partir d'une autre batterie

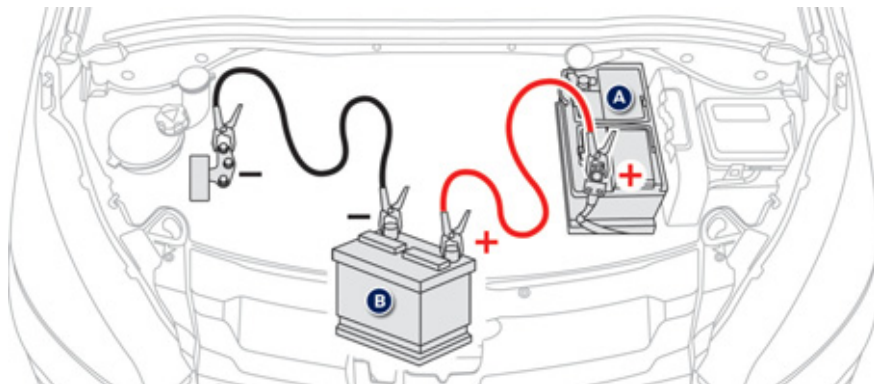

- ☞ Connectez le câble rouge à la borne (+) de la batterie en panne **A**, puis à la borne (+) de la batterie de secours **B**.
- ☞ Connectez une extrémité du câble vert ou noir à la borne (-) de la batterie de secours **B**.
- ☞ Connectez l'autre extrémité du câble vert ou noir sur le point de masse **C** de votre véhicule (support moteur).
- ☞ Actionnez le démarreur, laissez tourner le moteur.
- ☞ Attendez le retour au ralenti et débranchez les câbles.

## Recharger la batterie avec un chargeur de batterie

- ☞ Débranchez la batterie du véhicule.
- ☞ Respectez les instructions d'utilisation données par le fabricant du chargeur.
- ☞ Rebranchez en commençant par la borne (-).
- ☞ Vérifiez la propreté des bornes et des cosses. Si elles sont couvertes de sulfate (dépôt blanchâtre ou verdâtre), démontez-les et nettoyez-les.

La recharge de la batterie du Stop & Start ne nécessite pas de débranchement.

## Mode délestage

Système gérant l'utilisation de certaines fonctions par rapport au niveau d'énergie restant dans la batterie.

Véhicule roulant, le délestage neutralise temporairement certaines fonctions, telles que l'air conditionné, le dégivrage de la lunette arrière...

Les fonctions neutralisées sont automatiquement réactivées dès que les conditions le permettent.



Les batteries contiennent des substances nocives telles que l'acide sulfurique et le plomb. Elles doivent être éliminées selon les prescriptions légales et ne doivent en aucun cas être jetées avec les ordures ménagères. Remettez les piles et les batteries usées à un point de collecte spécial.

### Avant débranchement

Avant de procéder au débranchement de la batterie, vous devez attendre 2 minutes après la coupure du contact.

Fermez les vitres et les portes avant de débrancher la batterie.

### Après rebranchement

Après tout rebranchement de la batterie, mettez le contact et attendez 1 minute avant de démarrer, afin de permettre l'initialisation des systèmes électroniques. Toutefois, si après cette manipulation de légères perturbations subsistent, consultez le réseau PEUGEOT ou un atelier qualifié.

En vous reportant au chapitre correspondant, vous devez réinitialiser vous-même :

- la clé à télécommande,
- le système de guidage embarqué GPS.



Il est conseillé, lors d'un arrêt prolongé de plus d'un mois, de débrancher la batterie.



N'inversez pas les polarités et utilisez uniquement un chargeur 12 V.  
Ne débranchez pas les cosses quand le moteur tourne.  
Ne rechargez pas les batteries sans avoir débranché les cosses.  
Ne poussez pas le véhicule pour démarrer le moteur, si vous avez une boîte manuelle pilotée 6 vitesses ou une boîte automatique.

## Mode économie d'énergie

Système gérant la durée d'utilisation de certaines fonctions pour préserver une charge suffisante de la batterie.

Après l'arrêt du moteur, vous pouvez encore utiliser, pendant une durée cumulée maximale d'environ trente minutes, des fonctions telles que le système audio et télématique, les essuie-vitres, les feux de croisement, les plafonniers, ...

### Entrée dans le mode

Une fois ce temps écoulé, un message d'entrée en mode économie d'énergie apparaît sur l'écran et les fonctions actives sont mises en veille.

Si une communication téléphonique est engagée au même moment, celle-ci sera maintenue pendant 10 minutes environ avec le kit mains-libres de votre autoradio.

### Sortie du mode

Ces fonctions seront réactivées automatiquement à la prochaine utilisation du véhicule.

- ☞ Pour retrouver l'usage immédiat de ces fonctions, démarrez le moteur et laissez-le tourner au moins cinq minutes.

**!** Une batterie déchargée ne permet pas le démarrage du moteur (voir paragraphe correspondant).

# Changement d'un balai d'essuie-vitre

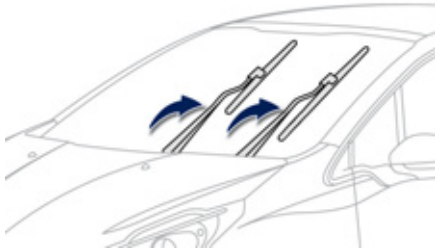

## Avant démontage d'un balai avant

- ☞ Dans la minute qui suit la coupure du contact, actionnez la commande d'essuie-vitre pour positionner les balais en milieu de pare-brise.

## Démontage

- ☞ Soulevez le bras correspondant.
- ☞ Déclippez le balai et retirez-le.

## Remontage

- ☞ Mettez en place le nouveau balai correspondant et clippez-le.
- ☞ Rabattez le bras avec précaution.

## Après remontage d'un balai avant

- ☞ Mettez le contact.
- ☞ Actionnez de nouveau la commande d'essuie-vitre pour ranger les balais.

# Remorquage du véhicule

Mode opératoire pour faire remorquer son véhicule ou remorquer un autre véhicule avec un dispositif mécanique amovible.

## Accès à l'outillage

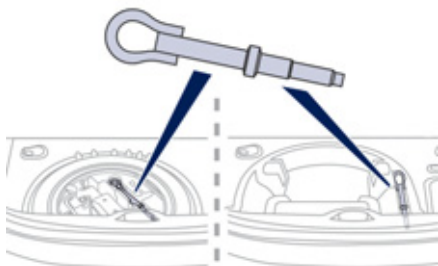

L'anneau de remorquage est installé dans le coffre sous le plancher.

Pour y accéder :

- ☞ ouvrez le coffre,
- ☞ soulevez le plancher et retirez-le,
- ☞ sortez l'anneau de remorquage du boîtier support.

## ! Consignes générales

Respectez la législation en vigueur dans votre pays.

Vérifiez que le poids du véhicule tracteur est supérieur à celui du véhicule remorqué.

Le conducteur doit rester au volant du véhicule remorqué.

La circulation sur autoroute et sur voie rapide est interdite lors d'un remorquage.

Lors d'un remorquage avec les quatre roues au sol, utilisez toujours une barre de remorquage homologuée ; les cordes et les sangles sont interdites.

Lors d'un remorquage moteur arrêté, il n'y a plus d'assistance de freinage et de direction.

Dans les cas suivants, faites impérativement appel à un professionnel pour le remorquage :

- véhicule en panne sur autoroute ou sur voie rapide,
- impossibilité de mettre la boîte de vitesses au point mort, de débloquer la direction, de desserrer le frein de stationnement,
- remorquage avec deux roues au sol seulement,
- absence de barre de remorquage homologuée...

## Remorquage de son véhicule

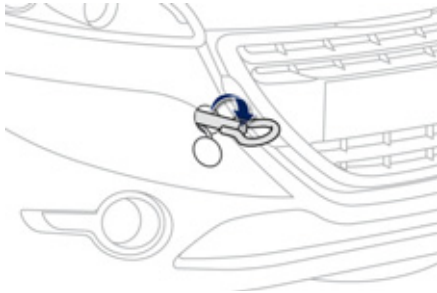

- ☞ Dans le pare-chocs avant, déclippez le cache en appuyant sur sa partie basse.
- ☞ Vissez l'anneau de remorquage jusqu'en butée.
- ☞ Installez la barre de remorquage.

**i** ☞ Mettez le levier de vitesses au point mort (position **N** pour la boîte manuelle pilotée ou automatique). Le non-respect de cette consigne peut conduire à la détérioration de certains organes (freinage, transmission...) et à l'absence d'assistance de freinage au redémarrage du moteur.

- ☞ Débloquez la direction en tournant la clé de contact d'un cran et desserrez le frein de stationnement.
- ☞ Allumez le signal de détresse sur les deux véhicules.
- ☞ Démarrez doucement et roulez lentement sur une courte distance.

## Remorquage d'un autre véhicule

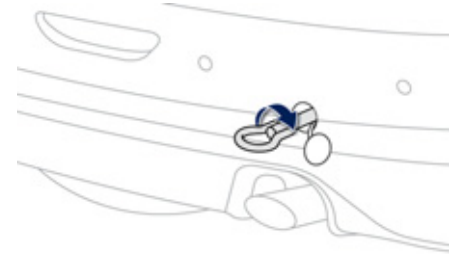

- ☞ Dans le pare-chocs arrière, déclippez le cache en appuyant sur sa partie basse.
- ☞ Vissez l'anneau de remorquage jusqu'en butée.
- ☞ Installez la barre de remorquage.
- ☞ Allumez le signal de détresse sur les deux véhicules.
- ☞ Démarrez doucement et roulez lentement sur une courte distance.

## Attelage d'une remorque, ...



Dispositif mécanique adapté à l'accrochage d'une remorque avec une signalisation et un éclairage complémentaires.

Votre véhicule est essentiellement conçu pour le transport des personnes et de bagages, mais peut également être utilisé pour tracter une remorque.

**I** Nous vous recommandons d'utiliser les attelages et leurs faisceaux d'origine PEUGEOT qui ont été testés et homologués dès la conception de votre véhicule et de confier le montage de ce dispositif au réseau PEUGEOT ou à un atelier qualifié.

En cas de montage hors réseau PEUGEOT, ce montage doit se faire impérativement en suivant les préconisations du constructeur.

**I** La conduite avec remorque soumet le véhicule tracteur à des sollicitations plus importantes et exige de son conducteur une attention particulière.



## Conseils de conduite

### Répartition des charges

- ☞ Répartissez la charge dans la remorque pour que les objets les plus lourds se trouvent le plus près possible de l'essieu, et que le poids sur flèche approche le maximum autorisé, sans toutefois le dépasser.

La densité de l'air diminue avec l'altitude, réduisant ainsi les performances du moteur. Il faut réduire la charge maximale remorquable de 10 % par tranche de 1 000 mètres d'altitude. Reportez-vous au chapitre «Caractéristiques techniques» pour connaître les masses et les charges remorquables en fonction de votre véhicule.

### Vent latéral

- ☞ Tenez compte de l'augmentation de la sensibilité au vent.

### Refroidissement

Tracter une remorque en côte augmente la température du liquide de refroidissement. Le ventilateur étant actionné électriquement, sa capacité de refroidissement ne dépend pas du régime moteur.

- ☞ Pour abaisser le régime moteur, réduisez votre vitesse.

La charge maximale remorquable en côte prolongée dépend de l'inclinaison de la pente et de la température extérieure. Dans tous les cas, soyez attentif à la température du liquide de refroidissement.



- ☞ En cas d'allumage du témoin d'alerte et du témoin **STOP**, arrêtez le véhicule et coupez le moteur dès que possible.

### Freins

Tracter une remorque augmente la distance de freinage.

Pour limiter l'échauffement des freins notamment en descente de type montagne, l'utilisation du frein moteur est recommandée.

### Pneumatiques

- ☞ Vérifiez la pression des pneumatiques du véhicule tracteur et de la remorque en respectant les pressions recommandées.

### Eclairage

- ☞ Vérifiez la signalisation électrique de la remorque.

**i** L'aide au stationnement arrière sera neutralisée automatiquement en cas d'utilisation d'un attelage d'origine PEUGEOT.

## Pose des barres de toit

Pour installer des barres de toit transversales, respectez leur positionnement, matérialisé par des pions de maintien, situés dans les entrées de porte.

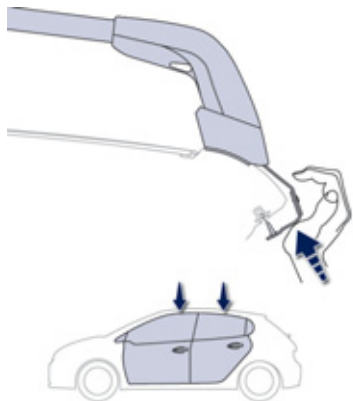

**!** Utilisez les accessoires homologués par PEUGEOT en respectant les consignes et notices de montage du constructeur sous peine d'abîmer la carrosserie (déformation, rayures, ...).

**i** Poids maximal autorisé sur galerie, pour une hauteur de chargement ne dépassant pas 40 cm (sauf porte-vélos) : **65 kg**.  
Si la hauteur dépasse 40 cm, adaptez la vitesse du véhicule en fonction du profil de la route, afin de ne pas endommager les barres de toit et les fixations sur le toit.  
Veuillez vous référer aux législations nationales afin de respecter la réglementation du transport d'objets plus longs que le véhicule.

# Accessoires

Un large choix d'accessoires et de pièces d'origine est proposé par le réseau PEUGEOT. Ces accessoires et ces pièces ont été testés et approuvés aussi bien en fiabilité qu'en sécurité. Ceux-ci sont tous adaptés à votre véhicule et bénéficient tous de la référence et de la garantie PEUGEOT.

## Kits de transformation

Vous pouvez vous procurer des kits de transformation «Entreprise» pour passer d'un véhicule de société à un véhicule particulier et inversement.

## «Confort» :

défecteurs de portes, stores latéraux et store arrière, allume-cigare, cales de coffre, cintre fixe sur appui-tête, accoudoir central avant, rangement sous tablette, aide au stationnement avant et arrière...

## «Solutions de transports» :

bac de coffre, filet de retenue, allume-cigares, barres de toit, porte vélos sur attelage, porte vélos sur barres de toit, porte skis, coffre de toit...

**I** Attelage de remorque nécessitant impérativement le montage par le réseau PEUGEOT ou par un atelier qualifié.

## «Style» :

pommeau aluminium, becquet, bavettes de style, jantes aluminium, enjoliveurs, coquilles de rétroviseurs chromées, kit carrosserie...

## «Sécurité» :

alarme anti-intrusion, gravage des vitres, antivols de roues, rehausses et sièges pour enfants, éthylotest, trousse à pharmacie, triangle de présignalisation, gilet haute sécurité, système de repérage de véhicule volé, kit de dépannage provisoire de pneumatique, chaînes neige, enveloppes antidérapantes, projecteurs antibrouillard...

## «Protection» :

surtapis\*, habillages de sièges compatibles avec les airbags latéraux, bavettes, baguettes de protection latérales, seuils de portes aluminium ou PVC...

- \* Pour éviter tout risque de blocage des pédales :
- veillez au bon positionnement et à la bonne fixation du surtapis,
  - ne superposez jamais plusieurs surtapis.

## «Multimédia» :

autoradios, navigations nomades, support semi-intégré de navigation nomade, kit mains-libres, changeur CD, haut-parleurs, lecteur DVD, kit de branchement pour lecteur MP3 ou baladeur CD, USB Box, WiFi on board...

### **I** Installation d'émetteurs de radiocommunication

Avant toute installation d'émetteurs de radiocommunication en post-équipement, avec antenne extérieure sur votre véhicule, vous pouvez consulter le réseau PEUGEOT qui vous communiquera les caractéristiques des émetteurs (bande de fréquence, puissance de sortie maximum, position antenne, conditions spécifiques d'installation) qui peuvent être montés, conformément à la Directive Compatibilité Électromagnétique Automobile (2004/104/CE).

En vous rendant dans le réseau PEUGEOT, vous pouvez également vous procurer des produits de nettoyage et d'entretien (extérieur et intérieur) - dont les produits écologiques de la gamme «TECHNATURE» - des produits de mise à niveau (liquide lave-vitre...), des stylos de retouche et des bombes de peinture correspondant à la teinte exacte de votre véhicule, des recharges (cartouche pour kit de dépannage provisoire de pneumatique...), ...

**I** Selon la législation en vigueur dans le pays, les gilets de sécurité haute visibilité, les triangles de présignalisation, les ampoules et les fusibles de rechange peuvent être obligatoires à bord du véhicule.

**I** La pose d'un équipement ou d'un accessoire électrique, non référencé par PEUGEOT, peut entraîner une panne du système électronique de votre véhicule et une surconsommation. Nous vous remercions de bien vouloir noter cette précaution et, nous vous conseillons de prendre contact avec un représentant de la marque PEUGEOT pour vous faire présenter la gamme des équipements ou accessoires référencés.

# PEUGEOT & TOTAL

## Partenaires dans la performance et la réduction de consommation de carburant

### L'innovation au service de la performance

Les équipes de Recherche et de Développement TOTAL élaborent pour PEUGEOT des lubrifiants répondant aux dernières innovations techniques des véhicules PEUGEOT.

C'est pour vous l'assurance d'obtenir les meilleures performances et une durée de vie maximale du moteur.

### Réduction des émissions polluantes

Les lubrifiants TOTAL sont formulés pour optimiser le rendement des motorisations et la protection des systèmes de post-traitement. Il est crucial de respecter les consignes d'entretien PEUGEOT pour en assurer le bon fonctionnement.



8

PEUGEOT RECOMMANDE TOTAL



## Capot

**!** Avant toute intervention sous le capot, neutralisez le Stop & Start pour éviter tout risque de blessure lié à un déclenchement automatique du mode START.

### Ouverture

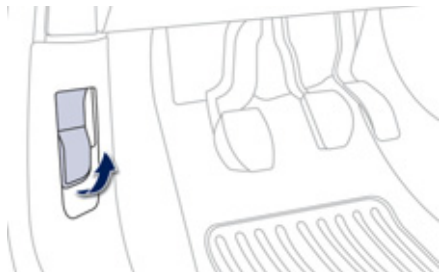

- ☞ Ouvrez la porte avant gauche.
- ☞ Tirez vers vous la commande, située en bas de l'encadrement de la porte.

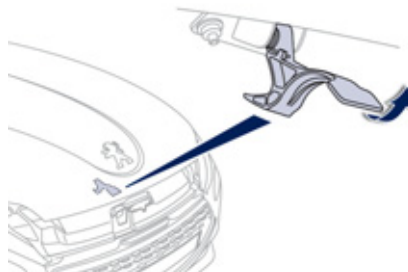

- ☞ Levez la commande et soulevez le capot.

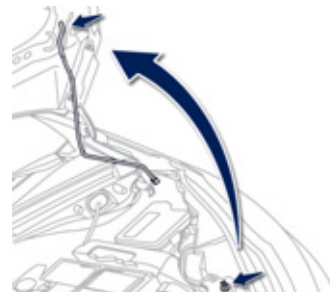

- ☞ Déclipsez la béquille de son logement et fixez-la dans le cran pour maintenir le capot ouvert.

**!** N'ouvrez pas le capot en cas de vent violent.  
Moteur chaud, manipulez avec précaution la commande extérieure et la béquille de capot (risque de brûlure).

### Fermeture

- ☞ Sortez la béquille du cran de maintien.
- ☞ Clippez la béquille dans son logement.
- ☞ Abaissez le capot et lâchez-le en fin de course.
- ☞ Tirez sur le capot pour vérifier son bon verrouillage.

## Moteurs essence

Ils vous donnent accès à la vérification du niveau des différents liquides et au remplacement de certains éléments.

1. Réservoir de lave-vitre.
2. Réservoir du liquide de refroidissement.
3. Réservoir du liquide de frein.
4. Batterie / Fusibles.
5. Boîte à fusibles.
6. Filtre à air.
7. Jauge d'huile moteur.
8. Remplissage de l'huile moteur.

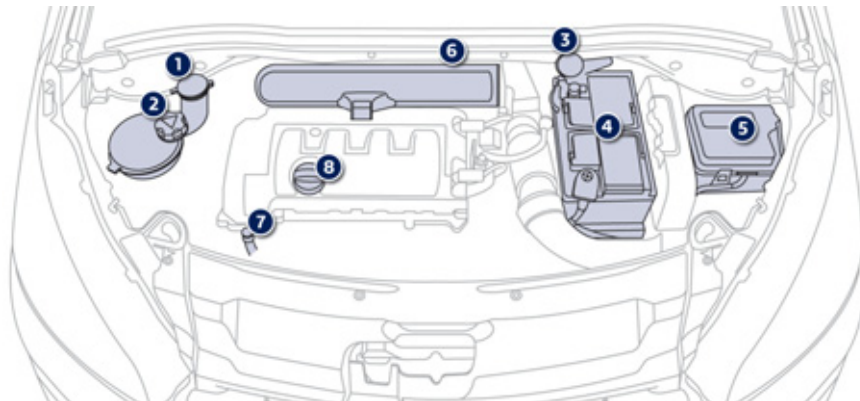

## Moteurs Diesel

Ils vous donnent accès à la vérification du niveau des différents liquides, au remplacement de certains éléments et au réamorçage du carburant.

1. Réservoir de lave-vitre.
2. Réservoir du liquide de refroidissement.
3. Réservoir du liquide de frein.
4. Batterie / Fusibles.
5. Boîte à fusibles.
6. Filtre à air.
7. Jauge d'huile moteur.
8. Remplissage de l'huile moteur.

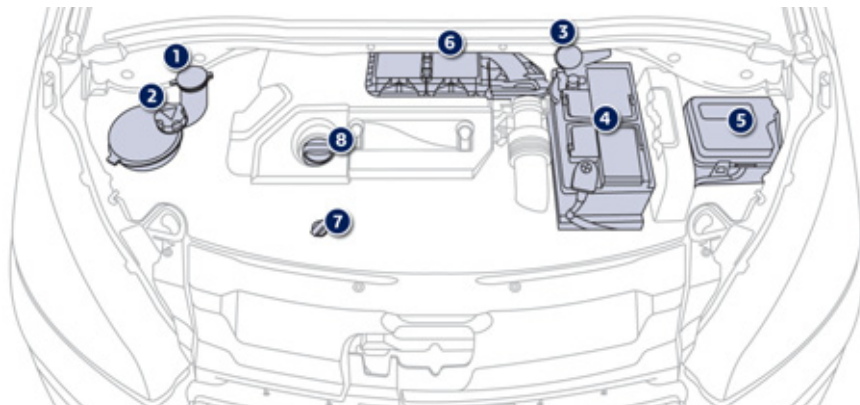



# Réservoir de carburant

Capacité du réservoir : environ 50 litres.

## Niveau mini de carburant



Lorsque le niveau mini du réservoir est atteint, ce témoin s'allume au combiné. Au premier allumage, il vous reste **environ 5 litres** de carburant dans le réservoir.

Faites impérativement un complément de carburant pour éviter la panne.

En cas de panne sèche (Diesel), reportez-vous également au chapitre «Vérifications».

## Remplissage

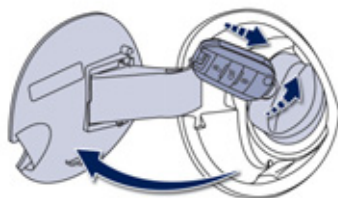

Une étiquette, collée à l'intérieur de la trappe, vous rappelle le type de carburant à utiliser en fonction de votre motorisation.

Les compléments en carburant doivent être supérieurs à 5 litres pour être pris en compte par la jauge à carburant.

**I** Tant que le bouchon n'est pas remis sur le réservoir, la clé ne peut être retirée de la serrure. L'ouverture du bouchon peut déclencher un bruit d'aspiration d'air. Cette dépression, tout à fait normale, est provoquée par l'étanchéité du circuit de carburant.

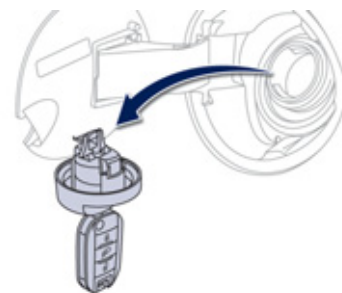

Pour réaliser le remplissage en toute sécurité :

- ☞ **arrêtez impérativement le moteur,**
- ☞ ouvrez la trappe à carburant,
- ☞ introduisez la clé dans le bouchon, puis tournez vers la gauche,
- ☞ retirez le bouchon et accrochez-le à la patte, située sur la face intérieure de la trappe,
- ☞ effectuez le plein du réservoir, mais **n'insistez pas au-delà de la 3<sup>ème</sup> coupure du pistolet** ; ceci pourrait engendrer des dysfonctionnements.

**I** Avec le Stop & Start, n'effectuez jamais un remplissage en carburant lorsque le moteur est en mode STOP ; coupez impérativement le contact avec la clé.

Une fois le remplissage terminé :

- ☞ remettez le bouchon en place,
- ☞ tournez la clé vers la droite, puis retirez-la du bouchon,
- ☞ refermez la trappe.

## Coupure d'alimentation en carburant

Votre véhicule est équipé d'un dispositif de sécurité qui coupe l'alimentation en carburant en cas de choc.

**!** En cas d'introduction de carburant non-conforme à la motorisation de votre véhicule, la vidange du réservoir est indispensable avant la mise en route du moteur.

## Détrompeur carburant (Diesel)\*

Dispositif mécanique pour empêcher le remplissage de carburant essence dans le réservoir d'un véhicule fonctionnant au gazole. Il évite ainsi toute dégradation moteur liée à ce type d'incident.

Situé à l'entrée du réservoir, le détrompeur apparaît lorsque le bouchon est retiré.

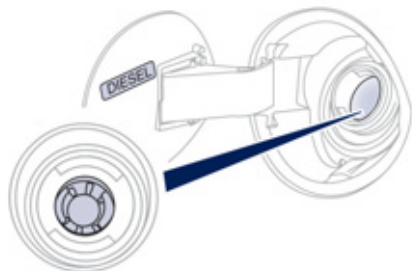

**I** L'utilisation d'un jerrican reste possible pour remplir lentement le réservoir. Afin d'assurer un bon écoulement du carburant, approchez l'embout du jerrican sans le plaquer directement contre le volet du détrompeur.

### Fonctionnement

Lors de son introduction dans votre réservoir Diesel, le pistolet essence vient buter sur le volet. Le système reste verrouillé et empêche le remplissage.

**N'insistez pas et introduisez un pistolet de type Diesel.**

### **I** Déplacements à l'étranger

Les pistolets de type Diesel pouvant être différents selon les pays, la présence du détrompeur peut rendre le remplissage du réservoir impossible. Préalablement à un déplacement à l'étranger, nous vous conseillons de vérifier auprès du réseau PEUGEOT si votre véhicule est adapté au matériel de distribution pour le pays dans lequel vous vous rendez.

## Neutralisation

Afin d'effectuer le remplissage du réservoir avec des pistolets de type Diesel non conformes (présents dans certains pays), un outil vous permet de déverrouiller temporairement le détrompeur carburant.

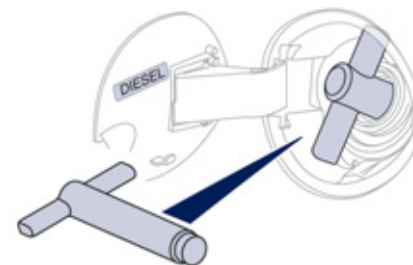

### Utilisation

- ☞ Introduisez l'outil dans le réservoir jusqu'à ce que la poignée vienne en butée.
- ☞ Retirez complètement l'outil.
- ☞ Procédez au remplissage du réservoir.

**I** Le détrompeur carburant se réactivera automatiquement à la prochaine utilisation d'un pistolet normalisé.

Cet outil sera disponible en cours d'année.

\* Suivant destination.

## Qualité du carburant utilisé pour les moteurs essence

Les moteurs essence sont parfaitement compatibles avec les biocarburants essence du type E10 (contenant 10% d'éthanol), conformes aux normes européennes EN 228 et EN 15376. Les carburants du type E85 (contenant jusqu'à 85% d'éthanol) sont exclusivement réservés aux seuls véhicules commercialisés pour l'utilisation de ce type de carburant (véhicules BioFlex). La qualité de l'éthanol doit respecter la norme européenne EN 15293. Pour le Brésil uniquement, des véhicules spécifiques sont commercialisés pour fonctionner avec les carburants contenant jusqu'à 100% d'éthanol (type E100).

## Qualité du carburant utilisé pour les moteurs Diesel

Les moteurs Diesel sont parfaitement compatibles avec les biocarburants conformes aux standards actuels et futurs européens (gazole respectant la norme EN 590 en mélange avec un biocarburant respectant la norme EN 14214) pouvant être distribués à la pompe (incorporation possible de 0 à 7% d'Ester Méthylque d'Acide Gras). L'utilisation du biocarburant B30 est possible sur certains moteurs Diesel ; toutefois, cette utilisation est conditionnée par l'application stricte des conditions particulières d'entretien. Consultez le réseau PEUGEOT ou un atelier qualifié. L'utilisation de tout autre type de (bio)carburant (huiles végétales ou animales pures ou diluées, fuel domestique...) est formellement prohibée (risques d'endommagement du moteur et du circuit de carburant).



SP95  
E10



SP98



DIESEL

## Panne de carburant (Diesel)

Pour les véhicules équipés d'un moteur HDI, en cas de panne sèche, il est nécessaire de réamorcer le circuit de carburant ; reportez-vous au dessin du sous-capot moteur correspondant dans le paragraphe «Moteurs Diesel».

**I** Si le moteur ne démarre pas du premier coup, n'insistez pas. Actionnez de nouveau la pompe de réamorçage, puis le démarreur.

### Moteur 1,4 litre HDI

- ☞ Remplissez le réservoir de carburant avec au moins cinq litres de gazole.
- ☞ Ouvrez le capot moteur.
- ☞ Actionnez la pompe de réamorçage jusqu'à obtenir son durcissement (le premier appui peut être dur).
- ☞ Actionnez le démarreur jusqu'à la mise en route du moteur.
- ☞ Refermez le capot moteur.

### Moteur 1,6 litre Turbo HDI

- ☞ Remplissez le réservoir de carburant avec au moins cinq litres de gazole.
- ☞ Ouvrez le capot moteur.
- ☞ Si nécessaire, déclipsez le cache de style pour accéder à la pompe de réamorçage.
- ☞ Actionnez la pompe de réamorçage jusqu'à obtenir son durcissement (le premier appui peut être dur).
- ☞ Actionnez le démarreur jusqu'à la mise en route du moteur (au cas où le moteur ne démarrerait pas à la première sollicitation, attendez environ 15 secondes puis recommencez).
- ☞ Sans résultat après quelques tentatives, réactionnez la pompe de réamorçage puis le démarreur.
- ☞ Remettez en place et clippez le cache de style.
- ☞ Refermez le capot moteur.

## Vérification des niveaux

En cas de baisse importante d'un niveau, faites vérifier le circuit correspondant par le réseau PEUGEOT ou par un atelier qualifié. Vérifiez régulièrement tous ces niveaux et faites l'appoint si nécessaire, sauf indication contraire.

**I** Lors d'interventions sous le capot, faites attention, car certaines zones du moteur peuvent être extrêmement chaudes (risque de brûlure).

### Niveau d'huile



Elle s'effectue soit à la mise du contact avec l'indicateur de niveau d'huile au combiné, soit avec la jauge manuelle. Cette vérification manuelle est valable uniquement si le véhicule est sur un sol horizontal, moteur à l'arrêt depuis plus de 30 minutes.

**i** Il est normal de faire des appoints d'huile entre deux révisions (ou vidanges). PEUGEOT vous préconise un contrôle, avec appoint si nécessaire, tous les 5 000 kms.

Après un appoint d'huile, la vérification faite à la mise du contact avec l'indicateur de niveau d'huile au combiné n'est pas valable dans les 30 minutes qui suivent l'appoint.

### Vidange du moteur

Reportez-vous au carnet d'entretien pour connaître la périodicité de cette opération. Pour préserver la fiabilité des moteurs et les dispositifs d'antipollution, l'utilisation d'additif dans l'huile moteur est à proscrire.

### Caractéristiques de l'huile

L'huile doit correspondre à votre motorisation et être conforme aux recommandations du constructeur.

### Niveau du liquide de frein



Le niveau de ce liquide doit se situer proche du repère «MAXI». Sinon, vérifiez l'usure des plaquettes de frein.

### Vidange du circuit

Reportez-vous au carnet d'entretien pour connaître la périodicité de cette opération.

### Caractéristiques du liquide

Ce liquide doit être conforme aux recommandations du constructeur et répondre aux normes DOT4.

## Niveau du liquide de refroidissement



Le niveau de ce liquide doit se situer proche du repère «MAXI» sans jamais le dépasser.

Lorsque le moteur est chaud, la température de ce liquide est régulée par le moto-ventilateur. Celui-ci peut fonctionner contact coupé.

**Pour les véhicules équipés de filtre à particules, le moto-ventilateur peut fonctionner après l'arrêt du véhicule, même moteur froid.**

De plus, le circuit de refroidissement étant sous pression, attendez au moins une heure après l'arrêt du moteur pour intervenir.

Afin d'éviter tout risque de brûlure, dévissez le bouchon de deux tours pour laisser retomber la pression. Lorsque celle-ci est retombée, retirez le bouchon et complétez le niveau.

## Vidange du circuit

Ce liquide ne nécessite aucun renouvellement.

## Caractéristiques du liquide

Ce liquide doit être conforme aux recommandations du constructeur.

## Niveau du liquide lave-vitre



Complétez le niveau dès que cela est nécessaire.

## Caractéristiques du liquide

Pour assurer un nettoyage optimal et éviter le gel, la mise à niveau ou le remplacement de ce liquide ne doit pas être effectué avec de l'eau.

## Niveau d'additif gasoil (Diesel avec filtre à particules)

Le niveau mini de cet additif vous est indiqué par l'allumage du témoin de service, accompagné d'un signal sonore et d'un message sur l'écran.

### Appoint

La mise à niveau de cet additif doit impérativement et rapidement être effectuée par le réseau PEUGEOT ou un atelier qualifié.

## Produits usagés

 Évitez tout contact prolongé de l'huile et des liquides usagés avec la peau. La plupart de ces liquides sont nocifs pour la santé, voire très corrosifs.

 Ne jetez pas l'huile et les liquides usagés dans les canalisations d'évacuation ou sur le sol. Videz l'huile usagée dans les containers dédiés à cet usage dans le réseau PEUGEOT ou dans un atelier qualifié.



# Contrôles

Sauf indication contraire, contrôlez ces éléments, conformément au carnet d'entretien et en fonction de votre motorisation. Sinon, faites-les contrôler par le réseau PEUGEOT ou par un atelier qualifié.

## Batterie 12 V



La batterie est sans entretien. Néanmoins, vérifiez la propreté et le serrage des cosses, surtout en périodes estivale et hivernale.

En cas d'opération sur la batterie, reportez-vous au chapitre «Informations pratiques» pour connaître les précautions à prendre avant son débranchement et après son rebranchement.

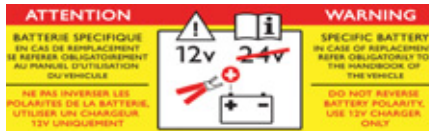

La présence de cette étiquette, notamment avec le Stop & Start, indique l'utilisation d'une batterie au plomb 12 V de technologie et de caractéristiques spécifiques, qui nécessite, en cas de remplacement ou de débranchement, une intervention du réseau PEUGEOT ou d'un atelier qualifié.

Le non-respect de ces consignes risque d'entraîner une usure prématurée de la batterie.

## Filtre à air et filtre habitacle



Reportez-vous au carnet d'entretien pour connaître la périodicité de remplacement de ces éléments.

En fonction de l'environnement (atmosphère poussiéreuse...) et de l'utilisation du véhicule (conduite urbaine...), **changez-les si nécessaire deux fois plus souvent** (voir paragraphe «Moteurs»).

Un filtre habitacle encrassé peut détériorer les performances du système d'air conditionné et générer des odeurs indésirables.

## Filtre à huile



Changez le filtre à huile à chaque vidange d'huile moteur.

Reportez-vous au carnet d'entretien pour connaître la périodicité de remplacement de cet élément.

## Filtre à particules (Diesel)

**SERVICE** Le début de saturation du filtre à particules vous est indiqué par l'allumage temporaire de ce témoin, accompagné d'un message d'alerte sur l'écran. Dès que les conditions de circulation le permettent, régénérez le filtre en roulant à une vitesse d'au moins 60 km/h jusqu'à l'extinction du témoin.

Si le témoin reste affiché, il s'agit d'un manque d'additif ; reportez-vous au paragraphe «Niveau d'additif gasoil».

Sur un véhicule neuf, les premières opérations de régénération du filtre à particules peuvent s'accompagner d'odeurs de «brûlé» qui sont parfaitement normales. Après un fonctionnement prolongé du véhicule à très basse vitesse ou au ralenti, vous pouvez exceptionnellement constater des émissions de vapeur d'eau à l'échappement, lors d'accélération. Celles-ci sont sans conséquence sur le comportement du véhicule et sur l'environnement.

## Boîte de vitesses manuelle



La boîte de vitesses est sans entretien (pas de vidange). Reportez-vous au carnet d'entretien pour connaître la périodicité de contrôle du niveau de cet élément.

## Boîte manuelle pilotée



La boîte de vitesses est sans entretien (pas de vidange). Reportez-vous au carnet d'entretien pour connaître la périodicité de contrôle de cet élément.

## Boîte de vitesses automatique



La boîte de vitesses est sans entretien (pas de vidange). Reportez-vous au carnet d'entretien pour connaître la périodicité de contrôle de cet élément.

## Plaquettes de freins



L'usure des freins dépend du style de conduite, en particulier pour les véhicules utilisés en ville, sur courtes distances. Il peut être nécessaire de faire contrôler l'état des freins, même entre les révisions du véhicule. Hors fuite dans le circuit, une baisse du niveau du liquide de frein indique une usure des plaquettes de freins.

## État d'usure des disques de freins



Pour toute information relative à la vérification de l'état d'usure des disques de freins, consultez le réseau PEUGEOT ou un atelier qualifié.

## Frein de stationnement manuel



Une trop grande course du frein de stationnement ou la constatation d'une perte d'efficacité de ce système impose un réglage même entre deux révisions.

Le contrôle de ce système est à faire effectuer par le réseau PEUGEOT ou par un atelier qualifié.

**I** N'utilisez que des produits recommandés par PEUGEOT ou des produits de qualité et de caractéristiques équivalentes. Afin d'optimiser le fonctionnement d'organes aussi importants que le circuit de freinage, PEUGEOT sélectionne et propose des produits bien spécifiques. Afin de ne pas endommager les organes électriques, il est formellement **interdit** d'utiliser le lavage à haute pression dans le compartiment moteur.

<b>MOTORISATIONS ET BOÎTES DE VITESSES</b>				
<b>Moteurs essence</b>	<b>1,2 l VTi 80 ch</b>		<b>1,4 l VTi 95 ch</b>	<b>1,6 l VTi 120 ch</b>
<b>Boîtes de vitesses</b>	Manuelle (5 rapports)	Manuelle Pilotée (5 rapports)	Manuelle (5 rapports)	Manuelle (5 rapports)
<b>Types variantes versions : CC... CA...</b>	HMZ0 - HMX0	HMZ0/PS	8FP0 - 8FN0	5FS0
Cylindrée (cm <sup>3</sup> )	1 199		1 397	1 598
Alésage x course (mm)	75 x 90,5		77 x 75	77 x 85,8
Puiss. maxi : norme CEE (kW)	60		70	88
Régime de puiss. maxi (tr/min)	5 750		6 000	6 000
Couple maxi : norme CEE (Nm)	118		136	160
Régime de couple maxi (tr/min)	2 750		4 000	4 250
Carburant	Sans plomb		Sans plomb	Sans plomb
Catalyseur	oui		oui	oui
<b>CAPACITES D'HUILE (en litres)</b>				
Moteur (avec échange cartouche)	3,2		4,25	4,25

.../S : modèle équipé du Stop & Start.

MASSES ET CHARGES REMORQUABLES (en kg)						
Moteurs essence	1,2 l VTi 80 ch				1,4 l VTi 95 ch	
Boîtes de vitesses	Manuelle (5 rapports)		Manuelle Pilotée (5 rapports)		Manuelle (5 rapports)	
Types variantes versions : CC... CA...	HMZ0 - HMX0		HMZ0/PS		8FP0 - 8FN0	
Silhouette	3 Portes	5 Portes	3 Portes	5 Portes	3 Portes	5 Portes
- Masse à vide	960	975	965	980	1 055	1 070
- Masse en ordre de marche*	1 035	1 050	1 040	1 055	1 130	1 145
- Masse maximale techniquement admissible en charge (MTAC)	1 530		1 540		1 590	
- Masse totale roulante autorisée (MTRA) en pente 12%	2 350		2 040		2 530	
- Remorque freinée (dans la limite du MTRA) en pente 10% ou 12%	820		500		940	
- Remorque freinée** (avec report de charge dans la limite du MTRA)	1 150		825		1 150	
- Remorque non freinée	520		500		570	
- Poids recommandé sur flèche	46		29		46	

\* La masse en ordre de marche est égale à la masse à vide + conducteur (75 kg).

\*\* La masse de la remorque freinée peut être, dans la limite du MTRA, augmentée dans la mesure où l'on réduit d'autant le MTAC du véhicule tracteur ; attention, le remorquage avec un véhicule tracteur peu chargé peut dégrader sa tenue de route.

Les valeurs de MTRA et de charges remorquables indiquées sont valables pour une altitude maxi de 1000 mètres ; la charge remorquable mentionnée doit être réduite de 10 % par paliers de 1000 mètres supplémentaires.

Dans le cas d'un véhicule tracteur, il est interdit de dépasser la vitesse de 100 km/h (respectez la législation en vigueur dans votre pays).

Des températures extérieures élevées peuvent entraîner des baisses de performances du véhicule pour protéger le moteur ; lorsque la température extérieure est supérieure à 37 °C, limiter la masse remorquée.

MASSES ET CHARGES REMORQUABLES (en kg)		
<b>Moteurs essence</b>	<b>1,6 I VTI 120 ch</b>	
<b>Boîtes de vitesses</b>	Manuelle (5 rapports)	
<b>Types variantes versions : CC... CA...</b>	5FS0	
<b>Silhouette</b>	3 Portes	5 Portes
- Masse à vide	1 080	1 090
- Masse en ordre de marche*	1 155	1 165
- Masse maximale techniquement admissible en charge (MTAC)	1 605	
- Masse totale roulante autorisée (MTRA) en pente 12%	2 565	
- Remorque freinée (dans la limite du MTRA) en pente 10% ou 12%	960	
- Remorque freinée** (avec report de charge dans la limite du MTRA)	1 150	
- Remorque non freinée	577	582
- Poids recommandé sur flèche	46	

\* La masse en ordre de marche est égale à la masse à vide + conducteur (75 kg).

\*\* La masse de la remorque freinée peut être, dans la limite du MTRA, augmentée dans la mesure où l'on réduit d'autant le MTAC du véhicule tracteur ; attention, le remorquage avec un véhicule tracteur peu chargé peut dégrader sa tenue de route.

Les valeurs de MTRA et de charges remorquables indiquées sont valables pour une altitude maxi de 1000 mètres ; la charge remorquable mentionnée doit être réduite de 10 % par paliers de 1000 mètres supplémentaires.

Dans le cas d'un véhicule tracteur, il est interdit de dépasser la vitesse de 100 km/h (respectez la législation en vigueur dans votre pays).

Des températures extérieures élevées peuvent entraîner des baisses de performances du véhicule pour protéger le moteur ; lorsque la température extérieure est supérieure à 37 °C, limiter la masse remorquée.

<b>MOTORISATIONS ET BOÎTES DE VITESSES</b>		
<b>Moteurs Diesel</b>	<b>1,4 I HDi 70 ch</b>	
<b>Boîtes de vitesses</b>	Manuelle (5 rapports)	Manuelle Pilotée (5 rapports)
<b>Types variantes versions : CC... CA...</b>	8HR0	8HR0/PS
Cylindrée (cm <sup>3</sup> )	1 398	
Alésage x course (mm)	73,7 x 82	
Puiss. maxi : norme CEE (kW)	50	
Régime de puiss. maxi (tr/min)	4 000	
Couple maxi : norme CEE (Nm)	160	
Régime de couple maxi (tr/min)	1 750	
Carburant	Gazole	
Catalyseur	oui	
Filtre à particules	oui	
<b>CAPACITES D'HUILE (en litres)</b>		
Moteur (avec échange cartouche)	3,75	

.../S : modèle e-HDi équipé du Stop & Start.

<b>MOTORISATIONS ET BOÎTES DE VITESSES</b>		
<b>Moteurs Diesel</b>	<b>1,6 l e-HDi 90 ch</b>	<b>1,6 l e-HDi 110 ch</b>
<b>Boîtes de vitesses</b>	Manuelle (5 rapports)	Manuelle (6 rapports)
<b>Types variantes versions : CC... CA...</b>	9HP0/S	9HR8/S
Cylindrée (cm <sup>3</sup> )	1 560	1 560
Alésage x course (mm)	75 x 88,3	75 x 88,3
Puiss. maxi : norme CEE (kW)	68	82
Régime de puiss. maxi (tr/min)	4 000	3 600
Couple maxi : norme CEE (Nm)	230	270
Régime de couple maxi (tr/min)	1 750	1 750
Carburant	Gazole	Gazole
Catalyseur	oui	oui
Filtre à particules	oui	oui
<b>CAPACITES D'HUILE (en litres)</b>		
Moteur (avec échange cartouche)	3,75	3,75

.../S : modèle e-HDi équipé du Stop & Start.

MASSES ET CHARGES REMORQUABLES (en kg)				
Moteurs Diesel	1,4 l HDi 70 ch		1,4 l e-HDi 70 ch	
Boîtes de vitesses	Manuelle (5 rapports)		Manuelle pilotée (5 rapports)	
Types variantes versions : CC... CA...	8HR0		8HR0/PS	
Silhouette	3 Portes	5 Portes	3 Portes	5 Portes
- Masse à vide	1 035	1 050	1 045	1 060
- Masse en ordre de marche*	1 110	1 125	1 120	1 135
- Masse maximale techniquement admissible en charge (MTAC)	1 580		1 580	
- Masse totale roulante autorisée (MTRA) en pente 12%	1 980		2 080	
- Remorque freinée (dans la limite du MTRA) en pente 10% ou 12%	400		500	
- Remorque freinée** (avec report de charge dans la limite du MTRA)	675		725	
- Remorque non freinée	400		500	
- Poids recommandé sur flèche			29	

\* La masse en ordre de marche est égale à la masse à vide + conducteur (75 kg).

\*\* La masse de la remorque freinée peut être, dans la limite du MTRA, augmentée dans la mesure où l'on réduit d'autant le MTAC du véhicule tracteur ; attention, le remorquage avec un véhicule tracteur peu chargé peut dégrader sa tenue de route.

Les valeurs de MTRA et de charges remorquables indiquées sont valables pour une altitude maxi de 1000 mètres ; la charge remorquable mentionnée doit être réduite de 10 % par paliers de 1000 mètres supplémentaires.

Dans le cas d'un véhicule tracteur, il est interdit de dépasser la vitesse de 100 km/h (respectez la législation en vigueur dans votre pays).

Des températures extérieures élevées peuvent entraîner des baisses de performances du véhicule pour protéger le moteur ; lorsque la température extérieure est supérieure à 37 °C, limiter la masse remorquée.



MASSES ET CHARGES REMORQUABLES (en kg)				
Moteurs Diesel	1,6 l e-HDi 90 ch		1,6 l e-HDi 110 ch	
Boîtes de vitesses	Manuelle (5 rapports)		Manuelle (5 rapports)	
Types variantes versions : CC... CA...	9HP0/S		9HR8/S	
Silhouette	3 Portes	5 Portes	3 Portes	5 Portes
- Masse à vide	1 067	1 080	1 075	1 090
- Masse en ordre de marche*	1 142	1 155	1 150	1 165
- Masse maximale techniquement admissible en charge (MTAC)	1 625		1 665	
- Masse totale roulante autorisée (MTRA) en pente 12%	2 595		2 645	
- Remorque freinée (dans la limite du MTRA) en pente 10% ou 12%	970		980	
- Remorque freinée** (avec report de charge dans la limite du MTRA)	1 150		1 150	
- Remorque non freinée	570		580	
- Poids recommandé sur flèche	46			

\* La masse en ordre de marche est égale à la masse à vide + conducteur (75 kg).

\*\* La masse de la remorque freinée peut être, dans la limite du MTRA, augmentée dans la mesure où l'on réduit d'autant le MTAC du véhicule tracteur ; attention, le remorquage avec un véhicule tracteur peu chargé peut dégrader sa tenue de route.

Les valeurs de MTRA et de charges remorquables indiquées sont valables pour une altitude maxi de 1000 mètres ; la charge remorquable mentionnée doit être réduite de 10 % par paliers de 1000 mètres supplémentaires.

Dans le cas d'un véhicule tracteur, il est interdit de dépasser la vitesse de 100 km/h (respectez la législation en vigueur dans votre pays).

Des températures extérieures élevées peuvent entraîner des baisses de performances du véhicule pour protéger le moteur ; lorsque la température extérieure est supérieure à 37 °C, limiter la masse remorquée.

## Dimensions (en mm)

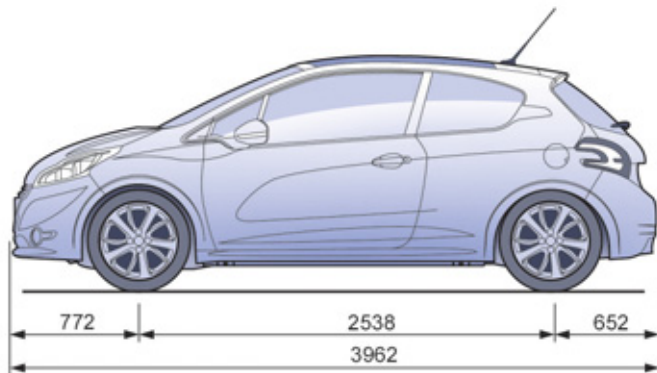
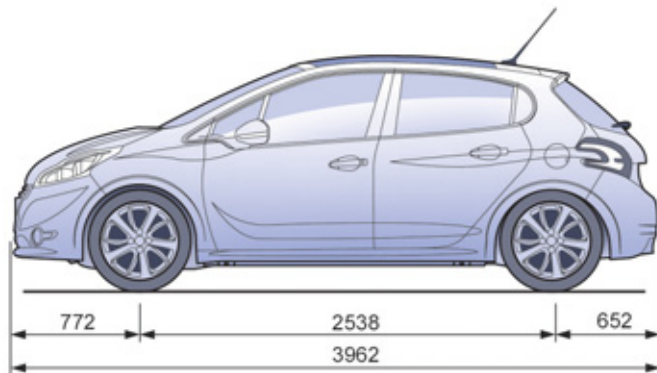
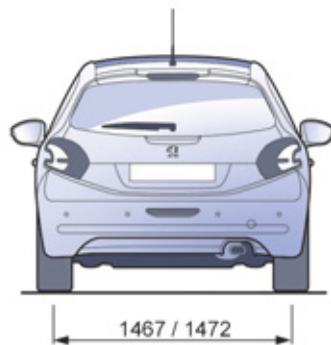
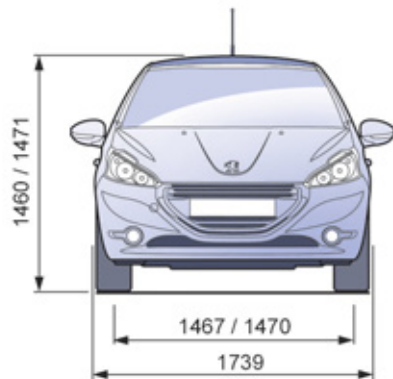

# Éléments d'identification

Différents dispositifs de marquage visibles pour l'identification et la recherche du véhicule.

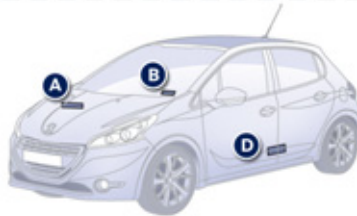
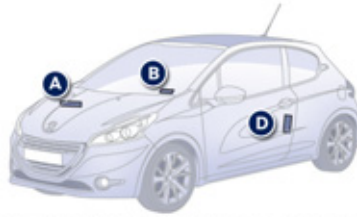

**A. Numéro de série sous le capot moteur.**

Ce numéro est gravé sur la carrosserie à proximité du support d'amortisseur.

**B. Numéro de série sur la traverse inférieure de pare-brise.**

Ce numéro est inscrit sur une étiquette collée et visible à travers le pare-brise.

**C. Etiquette constructeur.**

Ce numéro est inscrit sur une étiquette autodestructrice collée sur le pied milieu, côté passager.

**D. Etiquette pneumatiques/peinture.**

Cette étiquette est collée sur le pied milieu, côté conducteur.

Elle comporte les informations suivantes :

- les pressions de gonflage à vide et en charge,
- les dimensions des jantes et des pneumatiques,
- les marques de pneumatiques recommandées par le constructeur,
- la pression de gonflage de la roue de secours,
- la référence de la couleur de la peinture.

**i** Le contrôle de la pression de gonflage doit être effectué à froid au moins tous les mois.



Une pression de gonflage insuffisante augmente la consommation de carburant.





## **APPEL D'URGENCE OU D'ASSISTANCE**

# APPEL D'URGENCE OU D'ASSISTANCE

## PEUGEOT CONNECT SOS



En cas d'urgence, appuyer plus de 2 secondes sur cette touche. Le clignotement de la diode verte et un message vocal confirment que l'appel est lancé vers la plateforme PEUGEOT Urgence\*.

Un nouvel appui immédiat sur cette touche, annule la demande. La diode verte s'éteint.

Un appui (à tout moment) de plus de 8 secondes sur cette touche, annule la demande.

La diode verte reste allumée (sans clignoter) lorsque la communication est établie. Elle s'éteint en fin de communication.

Cet appel est opéré par la plateforme PEUGEOT Urgence qui reçoit des informations de localisation du véhicule et peut transmettre une alerte qualifiée aux services de secours compétents. Dans les pays où la plateforme n'est pas opérationnelle, ou lorsque le service de localisation a été expressément refusé, l'appel est opéré directement par les services de secours (112) sans localisation.



En cas de choc détecté par le calculateur d'airbag, et indépendamment des déploiements d'airbag éventuels, un appel d'urgence est lancé automatiquement.

\* Ces services sont soumis à conditions et disponibilités.  
Consultez le réseau PEUGEOT.

## PEUGEOT CONNECT ASSISTANCE



Appuyer plus de 2 secondes sur cette touche pour demander une assistance en cas d'immobilisation du véhicule.

Un message vocal confirme que l'appel est lancé\*.

Un nouvel appui immédiat sur cette touche annule la demande.

L'annulation est confirmée par un message vocal.

## FONCTIONNEMENT DU SYSTÈME



A la mise du contact, le voyant vert s'allume pendant 3 secondes indiquant le bon fonctionnement du système.



Le voyant orange clignote : le système présente un dysfonctionnement.

Le voyant orange est allumé fixe : la pile de secours est à remplacer.

Dans les deux cas, consultez le réseau PEUGEOT.

Si vous avez acheté votre véhicule en dehors du réseau PEUGEOT, vous êtes invité à vérifier la configuration de ces services et pouvez en demander la modification auprès de votre réseau. Dans un pays multilingue, la configuration est possible dans la langue nationale officielle de votre choix.

Pour des raisons techniques, notamment pour une meilleure qualité des services PEUGEOT CONNECT bénéficiant au client, le constructeur se réserve le droit d'opérer à tout moment des mises à jour du système télématique embarqué du véhicule.

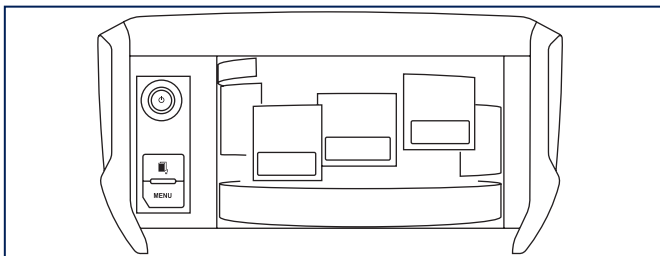

# Écran tactile

## NAVIGATION GPS AUTORADIO MULTIMÉDIA TÉLÉPHONE BLUETOOTH

### SOMMAIRE

<b>01 Premiers pas - Façade</b>	<b>p.</b>	<b>202</b>
<b>02 Commandes au volant</b>	<b>p.</b>	<b>203</b>
<b>03 Fonctionnement général</b>	<b>p.</b>	<b>204</b>
<b>04 Navigation :</b> <b>destination, trafic, carte</b>	<b>p.</b>	<b>206</b>
<b>05 Média Center :</b> <b>radio, musique, photo</b>	<b>p.</b>	<b>224</b>
<b>06 Communication :</b> <b>contacts, journal d'appel, bluetooth</b>	<b>p.</b>	<b>238</b>
<b>07 Réglages :</b> <b>système, véhicule, son</b>	<b>p.</b>	<b>248</b>



Le système est protégé de manière à fonctionner uniquement sur votre véhicule.



Pour des raisons de sécurité, le conducteur doit impérativement réaliser les opérations nécessitant une attention soutenue véhicule à l'arrêt.

Lorsque le moteur est arrêté et afin de préserver la batterie, le système se coupe après l'activation du mode économie d'énergie.

# 01 PREMIERS PAS

Réglage du volume (chaque source est indépendante, y compris message TA et consigne de navigation).

Marche / arrêt.

**MODE** : sélection du type d'affichage permanent.



Pour entretenir l'écran, il est recommandé d'utiliser un chiffon doux non abrasif (chiffon à lunettes) sans produit additionnel.

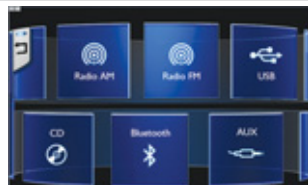

Sélection de la source sonore (selon version) :

- Radios «FM» / «AM».
- Clé «USB».
- CD (situé dans la boîte à gants).
- Téléphone connecté en Bluetooth et transmission en streaming.
- Lecteur média connecté par la prise auxiliaire (jack, câble non fourni).



Utilisez les zones proposées sur l'écran à l'aide d'un doigt.

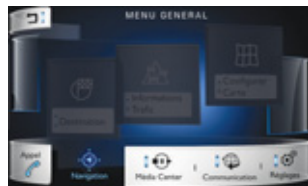

Sélection du «MENU GENERAL» :

- «Navigation» pour paramétrer le guidage et choisir sa destination (selon version).
- «Média Center» pour sélectionner la radio, la musique MP3 (à partir d'une clé USB), visualiser des photos.
- «Communication» pour connecter un téléphone en bluetooth afin de téléphoner en toute sécurité ou se connecter sur internet.
- «Réglages» pour paramétrer l'autoradio, paramétrer le véhicule, paramétrer le son.

Appuyer une nouvelle fois sur **MENU** pour sortir du «MENU GENERAL» et revenir à l'affichage permanent.



## 02 COMMANDES AU VOLANT

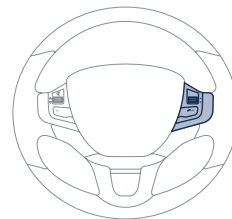
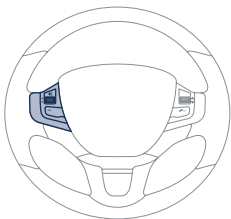

		- Appui : coupure / restauration du son.
		- Augmente le volume.
		- Diminue le volume.
		- Appui : changement de source sonore : Radio, Media. - Appui successif : navigation dans les menus.

		- Rotation. Radio : sélection automatique de la radio de fréquence précédente / suivante. Media : plage précédente / suivante. Menus : déplacement.
		- Appui. Radio : accès aux stations mémorisées. Menus : validation.
		- Appel entrant : décrocher. - Appel en cours : Accès au menu téléphone (répertoire, journal des appels). Raccrocher.
		- Radio : affichage de la liste des stations. Media : affichage de la liste des albums / pages.

# 03 FONCTIONNEMENT GÉNÉRAL



Par appuis successifs sur **MODE**, accédez aux affichages suivants :

## «Radio»

(ou source sonore en cours d'écoute : CD, USB, Auxiliaire)



OU

## «Téléphone»

(si conversation en cours)

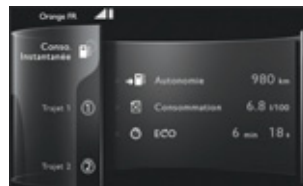
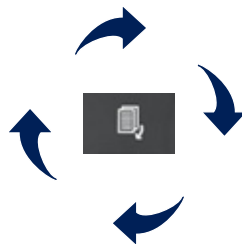
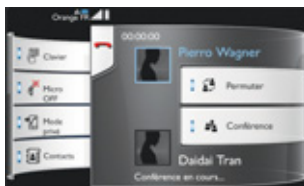

«Ordinateur de bord»  
(se reporter au chapitre  
«Contrôle de marche»)



«Carte» fenêtrée  
(si guidage en cours)



«Carte» plein écran

# 03 FONCTIONNEMENT GÉNÉRAL

## Claviers de saisie (exemples)

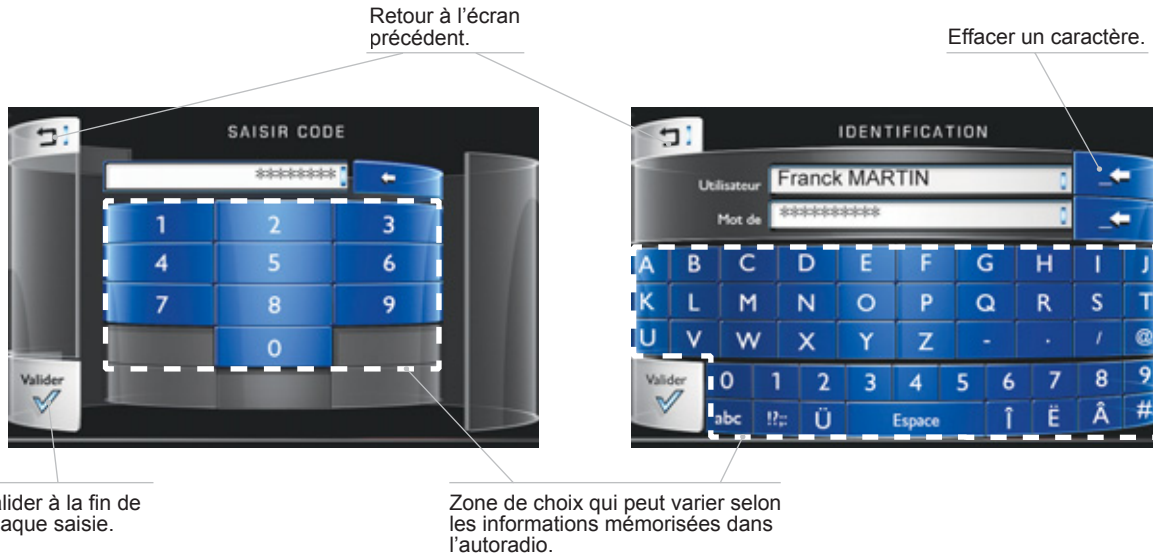

A chaque fois que cette flèche est représentée, appuyer sur la zone concernée.

# 04 NAVIGATION

**MENU** Appuyer sur **MENU**.



Appuyer sur «**Navigation**».

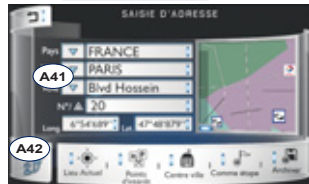
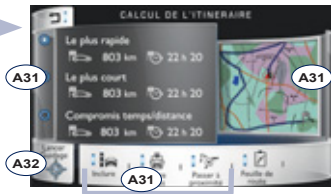
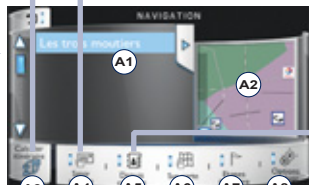

Pour la gestion des contacts et leurs adresses, se reporter au chapitre «Communication».



Pour utiliser les fonctions du téléphone, se reporter au chapitre «Communication».





## Accéder au menu «Navigation»



### «Navigation»

- A1 - Liste des dernières destinations. Sélectionner une adresse et appuyer sur «Calculer itinéraire» pour lancer le guidage.
- A2 - Appuyer sur la carte pour l'afficher en plein écran.
- A6 - Afficher la carte et zoomer pour consulter les routes.
- A7 - Créer, ajouter/supprimer une étape ou visualiser la feuille de route.



### Sur la carte



Appuyer sur une icône pour avoir des informations complémentaires et les raccourcis des menus.

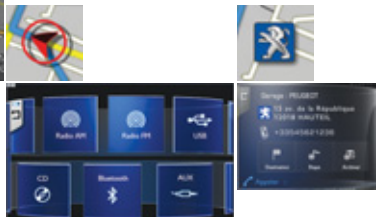

### «Calcul de l'itinéraire»

- A3 - Choisir les paramètres de calcul de l'itinéraire.
- A31 - Choisir les critères de guidages : «Le plus rapide», «Le plus court», «Compromis temps / distance», «Inclure Péages», «Inclure Ferries», «Passer à proximité des étapes». La carte affiche le trajet choisi selon le(s) critère(s).
- A32 - Afficher la carte et lancer le guidage.

### «SAISIR ADRESSE»

- A4 - Paramétrer une adresse.
- A41 - Paramétrer le pays, la ville, l'adresse ou les coordonnées de longitude/latitude.
- A42 - Après avoir choisi une adresse, appuyer pour calculer l'itinéraire.

### «Contacts»

- A5 - Choisir une adresse.
- A51 - Sélectionner un contact dans la liste.
- A52 - Après avoir choisi un contact, appuyer pour calculer l'itinéraire.

### «Options de guidage»

- A8 - Paramétrer vos préférences.
- A81 - Conserver les critères de calcul en mémoire.
- A82 - Dévier de votre itinéraire initial selon une certaine distance.
- A83 - Activer l'alerte zone à risques.
- A84 - Choisir le volume de la voix et l'énoncé des noms des rues.
- A85 - Afficher la version de la cartographie.

# 04 NAVIGATION





## Accéder au menu «Navigation» (suite)



### «Informations Trafic»

- B1 - Liste des informations trafics.
- B2 - Sélectionner la carte ou les informations descriptives.
- B3 - Affiner la liste des informations trafic sur l'itinéraire, dans un rayon de 50 km ou à la destination.

### «Points d'intérêt de la carte»

- C1 - Liste des catégories disponibles.
- C2 - Après le choix de la catégorie, sélectionner les points d'intérêt.

### «Réglage son / Synthèse vocale»

- B4 - Choisir le volume de la voix et l'énoncé des noms des rues.

### «Options info trafic»

- B5 - Paramétrer le choix des messages et le rayon de filtrage.

### «Orientation carte»

- C3 - Choisir l'affichage de la carte en perspective ou à plat puis l'orientation Nord ou dans le sens du véhicule (pour l'affichage à plat).

### «COULEUR CARTE»

- C4 - Choisir l'affichage de la carte en fonction de la journée, de la nuit ou en automatique (grâce au capteur de luminosité du véhicule).

# 04 DESTINATION

## CHOIX D'UNE DESTINATION

### VERS UNE NOUVELLE DESTINATION

1 Appuyer sur **MENU** pour afficher le «**MENU GÉNÉRAL**» puis sélectionner «**Navigation**».



2 Sélectionner «**Destination**».



3 Sélectionner «**Saisie adresse**».



4 Paramétrer le «**Pays**» dans la liste proposée puis de la même façon : la «**Ville**» ou son code postal, la «**Voie**», le «**N°**». Valider à chaque fois.



 Sélectionner «**Archiver**» pour enregistrer l'adresse saisie dans une fiche contact.  
Le système permet d'enregistrer jusqu'à 200 fiches.

5 Sélectionner «**Calculer itinéraire**».



6 Choisir le critère de guidage : «**Le plus rapide**», ou le «**Le plus court**» ou «**Compromis temps / distance**». La carte (à droite) vous affiche le trajet choisi.



7 Choisir les critères de restriction : «**Inclure Péages**», «**Inclure Ferries**», «**Passer à proximité des étapes**».



8 Sélectionner «**Lancer guidage**» pour démarrer le guidage.



**i** A tout moment du guidage, appuyer sur la flèche, représentant votre véhicule, pour avoir le «**Menu guidage**» et ses raccourcis.



Puis appuyer sur retour pour revenir au guidage, ou si vous le souhaitez, appuyer sur «**Arrêter guidage**».





## 04 DESTINATION

### VERS UNE DES DERNIÈRES DESTINATIONS

1 Appuyer sur **MENU** pour afficher le «**MENU GÉNÉRAL**» puis sélectionner «**Navigation**».



2 Sélectionner «**Destination**».



3 Sélectionner l'adresse dans la liste proposée.

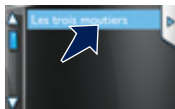

4 Sélectionner «**Calculer itinéraire**».  
Sélectionner les critères puis «**Lancer guidage**» pour démarrer le guidage.



### VERS UN CONTACT DU RÉPERTOIRE

i La navigation vers un contact importé du téléphone n'est possible que si l'adresse est compatible avec le système.

1 Appuyer sur **MENU** pour afficher le «**MENU GÉNÉRAL**» puis sélectionner «**Navigation**».



2 Sélectionner «**Destination**».



3 Sélectionner «**Depuis contact**».



4 Sélectionner la destination choisie parmi les contacts dans la liste proposée.



5 Sélectionner «**Guider vers**».  
Sélectionner les critères puis «**Lancer guidage**» pour démarrer le guidage.



# 04 DESTINATION

## VERS DES COORDONNÉES GPS

1 Appuyer sur **MENU** pour afficher le «**MENU GENERAL**» puis sélectionner «**Navigation**».



2 Sélectionner «**Destination**».



3 Sélectionner «**Saisie adresse**».



4 Paramétrer la «**Longitude**» puis la «**Latitude**».



5 Sélectionner «**Calculer itinéraire**». Sélectionner les critères puis «**Lancer guidage**» pour démarrer le guidage.



## VERS UN POINT DE LA CARTE

1 Appuyer sur **MENU** pour afficher le «**MENU GENERAL**» puis sélectionner «**Navigation**».



2 Sélectionner «**Destination**».



3 Sélectionner «**Sur carte**».



4 Zoomer sur la carte puis sélectionner le point.



Un appui long permet d'afficher les lieux touristiques aux alentours.

# 04 DESTINATION

## VERS DES POINTS D'INTÉRÊT (POI)

1 Appuyer sur **MENU** pour afficher le «**MENU GENERAL**» puis sélectionner «**Navigation**».



2 Sélectionner «**Destination**».



3 Sélectionner «**Saisie adresse**».



4 Sélectionner «**Points d'intérêt**».



5 Sélectionner une catégorie dans la liste proposée (les catégories sont présentées en pages suivantes).



Les points d'intérêt (POI) signalent l'ensemble des lieux de services à proximité (hôtels, commerces variés, aéroports, ...).

6 Sélectionner des points d'intérêt dans la liste proposée.



7a Sélectionner «**Valider**».

ou



7b Sélectionner «**Sur itinéraire**» ou «**Autour du véhicule**» ou «**A destination**» ou «**A une adresse**» pour filtrer les points d'intérêt.



8 Sélectionner un point d'intérêt dans la liste proposée.



9 Sélectionner «**Calculer itinéraire**».

Sélectionner les critères puis «**Lancer guidage**» pour démarrer le guidage.



# 04 DESTINATION

## LISTE DES PRINCIPAUX POINTS D'INTÉRÊT (POI)

### Transports



### Aires de repos



### Centres commerciaux



### Centres d'affaires



### Carburants



### Hôtels



### Restaurants



La procédure détaillée de la mise à jour des POI est disponible sur le site «wipinforadars.fr».

# 04 DESTINATION

## PARAMÉTRAGE DES ALERTES ZONES À RISQUES

1

Appuyer sur **MENU** pour afficher le «**MENU GENERAL**» puis sélectionner «**Navigation**».



2

Sélectionner «**Destination**».



3

Sélectionner «**Options guidage**».



4

Sélectionner «**Zones à risques**».



5

Il est possible alors d'activer l'alerte zone à risques puis :

- «Avec avertissement sonore»
- «Alerter uniquement en guidage»
- «Paramétrage alerte» : le choix du délai permet de définir le temps précédant l'alerte radar.

6

Sélectionner «**Valider**».



!

Ces fonctions ne sont disponibles que si les zones à risques ont été téléchargées et installées sur le système.

# 04 DESTINATION

## AJOUTER UNE ÉTAPE

1 Appuyer sur **MENU** pour afficher le «**MENU GENERAL**» puis sélectionner «**Navigation**».



2 Sélectionner «**Destination**».



3 Sélectionner «**Etapas itinéraire**».



4 Sélectionner «**Ajouter étape**».



5 L'adresse de l'étape est renseignée comme une destination donc paramétrer la «**Ville**» ou code postal, la «**Voie**», le «**N°**». Valider à chaque fois.  
Puis sélectionner «**Comme étape**».



6 Sélectionner «**Calculer itinéraire**».  
Sélectionner les critères puis «**Lancer guidage**» pour démarrer le guidage et donner une orientation générale à l'itinéraire de guidage.



## ORGANISER LES ÉTAPES

4 Pour organiser les étapes, recommencer les opérations 1 à 3 précédentes (Ajouter une étape).

5 Sélectionner l'étape que vous souhaitez déplacer dans le classement.

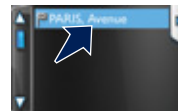

6a Sélectionner «**Monter**».



6b Sélectionner «**Descendre**».



6c Sélectionner «**Supprimer**».



☀ Sélectionner «**Feuille de route**» pour visualiser les changements de consignes sur l'itinéraire.



# 04 DESTINATION

## OPTIONS DE GUIDAGE

### CRITÈRES DE CALCUL

1

Appuyer sur **MENU** pour afficher le «**MENU GENERAL**» puis sélectionner «**Navigation**».



2

Sélectionner «**Destination**».



3

Sélectionner «**Options guidage**».



4

Sélectionner «**Critères de calcul**».



5

Il est possible alors de choisir :

- les critères de guidage : «**Le plus rapide**», «**Le plus court**», «**Compromis temps / distance**»,
- les critères d'exclusion : «**Inclure Péages**», «**Inclure Ferries**», «**Passer à proximité des étapes**»
- la prise en compte du trafic pour proposer une déviation en cas d'évènement sur l'itinéraire de guidage.

6

Sélectionner «**Valider**».



# 04 TRAFIC

## INFORMATIONS TRAFIC

### AFFICHAGE DES MESSAGES

1 Appuyer sur **MENU** pour afficher le «**MENU GENERAL**» puis sélectionner «**Navigation**».



2 Sélectionner «**Informations Trafic**».



3 Paramétrer les filtres «**Sur itinéraire**», «**Autour du véhicule**», «**A destination**» pour obtenir une liste de message plus fine.  
Appuyer une seconde fois pour désactiver le filtre.



4 Sélectionner le message dans la liste ainsi proposée.  
Sélectionner «**Carte**» ou «**info**» pour plus de renseignements.



**i** Les messages TMC (Trafic Message Channel) sont des informations relatives au trafic et aux conditions météorologiques, reçues en temps réel et transmises au conducteur sous forme d'annonces sonores et de visuels sur la carte de navigation.

### PARAMÉTRER LE FILTRAGE

1 Appuyer sur **MENU** pour afficher le «**MENU GENERAL**» puis sélectionner «**Navigation**».  
Sélectionner «**Informations Trafic**».



2 Sélectionner «**Options**».



3 Sélectionner :  
- «**Etre informé des nouveaux messages**»,  
- «**Uniquement les messages concernant le trafic**»,  
- «**Tous les messages**».  
Puis affiner le rayon de filtrage.



4 Sélectionner «**Valider**».



**i** Nous préconisons un rayon de filtrage de :  
- 20 km en agglomération,  
- 50 km sur autoroute.



# 04 TRAFIC

## PRINCIPAUX VISUELS TRAFIC

1 Triangle rouge et jaune : informations trafic, par exemple :



2 Triangle noir et bleu : informations générales, par exemple :

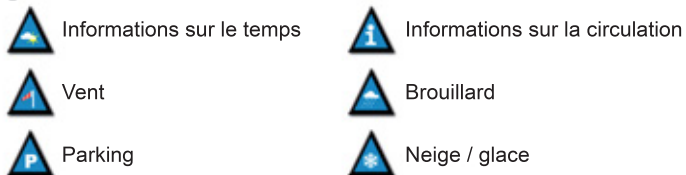

## ÉCOUTER LES MESSAGES TA

1 Appuyer sur la touche **MODE** jusqu'à avoir l'affichage «**RADIO**».



2 Sélectionner «**TA**».



3 Sélectionner «**Annonce trafic vocale (TA)**».



4 Sélectionner «**Valider**».



**i** La fonction TA (Trafic Announcement) rend prioritaire l'écoute des messages d'alerte TA. Pour être active, cette fonction nécessite la réception correcte d'une station de radio émettant ce type de message. Dès l'émission d'une info trafic, le média en cours (Radio, CD, USB, ...) s'interrompt automatiquement pour diffuser le message TA. L'écoute normale du média reprend dès la fin de l'émission du message.

# 04 TRAFIC

## DÉVIER ITINÉRAIRE

1 Appuyer sur **MENU** pour afficher le «**MENU GÉNÉRAL**» puis sélectionner «**Navigation**».



2 Sélectionner «**Destination**».



3 Sélectionner «**Options guidage**».



4 Sélectionner «**Dévier itinéraire**».



5 Sélectionner la distance de déviation en appuyant sur + ou -.



6 Sélectionner «**Recalculer itinéraire**».  
L'itinéraire sera modifié en temps et en distance.



7 Sélectionner «**Valider**».



 L'itinéraire peut être dévié suite à la réception d'un événement d'information trafic.

# 04 CARTE

## GESTION DE LA CARTE

### CHOIX DES POINTS D'INTÉRÊT AFFICHÉS SUR LA CARTE

1

Appuyer sur **MENU** pour afficher le «**MENU GENERAL**» puis sélectionner «**Navigation**».



2

Sélectionner «**Configurer carte**».



3

Sélectionner «**Points d'intérêt**».



4

Sélectionner une catégorie dans la liste proposée (les catégories sont présentées en pages précédentes).



5

Sélectionner des points d'intérêt dans la liste proposée pour qu'ils soient affichés à l'écran.



6

Sélectionner «**Valider**».



# 04 CARTE

## ORIENTATION DE LA CARTE

1 Appuyer sur **MENU** pour afficher le «**MENU GENERAL**» puis sélectionner «**Navigation**».



2 Sélectionner «**Configurer carte**».



3 Sélectionner «**Orientation carte**».



4 Sélectionner :

- «**Carte à plat**» pour afficher une vue de la carte en 2D,
- «**Carte en perspective**» pour afficher une vue en perspective.

Avec «**Carte à plat**» :

- «**Orientation Nord**» pour garder la carte toujours orientée vers le Nord,
- «**Orientation véhicule**» pour que la carte s'oriente de façon à suivre le véhicule,
- «**Limites de vitesse**» pour afficher sur la carte les vitesses autorisées.

Puis «**Valider**» pour enregistrer les modifications.



## COULEUR DE LA CARTE

1 Appuyer sur **MENU** pour afficher le «**MENU GENERAL**» puis sélectionner «**Navigation**».



2 Sélectionner «**Configurer carte**».



3 Sélectionner «**Couleur carte**».



4 Sélectionner :

- «**Jour / Nuit automatique**» pour afficher la carte automatiquement selon la luminosité extérieure, grâce au capteur de luminosité du véhicule,
- «**Couleur jour**» pour afficher en permanence la carte en mode jour,
- «**Couleur nuit**» pour afficher en permanence la carte en mode nuit.

Puis «**Valider**» pour enregistrer les modifications.



Les noms des rues sont visibles sur la carte à partir de l'échelle 100 m.

# 04 RÉGLAGES

## SYNTHÈSE VOCALE DU GUIDAGE

### VOLUME / NOM DES RUES

1

Appuyer sur **MENU** pour afficher le «**MENU GÉNÉRAL**» puis sélectionner «**Réglages**».



2

Sélectionner «**Réglages Sons**».



3

Sélectionner «**Synthèse vocale**».



4

Régler «**Volume de la synthèse vocale**» et/ou «**Enoncer le nom des rues**» (Enoncer pendant le guidage).

5

Sélectionner «**Valider**».



# 05 MÉDIA CENTER

**MENU**  
Appuyer sur **MENU**.

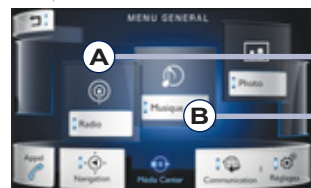

Appuyer sur  
«**Média Center**».

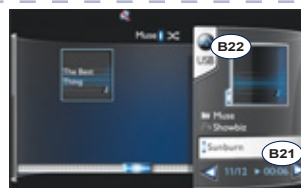

Après les différents choix,  
valider pour enregistrer  
les modifications.



## Accéder au menu «Média Center»

### «Station radio»

- A1 - Liste des stations de radio disponibles et descriptif de la radio sélectionnée. Appuyer deux fois pour lancer la radio.
- A2 - Saisir la fréquence de la radio souhaitée.
- A3 - Actualiser la liste en fonction de la réception.
  
- A5 - Paramétrer la répartition du son dans le véhicule, les ambiances sonores, les effets sonores, la synthèse vocale, les sonneries de téléphone.

### «Musique»

- B1 - Liste des dossiers ou fichiers disponibles.
  
- B3 - Classer par dossier, liste de lecture (playlist) ou genre-artistes. Appuyer deux fois sur le dossier pour descendre d'un niveau. Appuyer sur ▲ ou la touche retour pour remonter d'un niveau.
- B4 - Paramétrer la répartition du son dans le véhicule, les ambiances sonores, les effets sonores, la synthèse vocale, les sonneries de téléphone.

### «Mémoires»

- A4 - Liste des stations de radio mémorisées. Appuyer sur une radio pour la sélectionner.

### «Options de réception»

- A6 - Activer l'annonce trafic (TA), le suivi de fréquence (RDS), les informations texte, les annonces routières, les informations générales, les infos programmes, les flash d'alerte.

### «Sélection album»

- B2 - Choisir un album grâce à la pochette qui s'affiche.
- B21 - Appuyer deux fois sur la pochette pour afficher la liste des albums sous forme de texte.  
A l'aide des flèches ◀ ou ▶, sélectionner les fichiers.
- B22 - Appuyer pour changer de source (CD, USB, auxiliaire).

### «Options de lecture»

- B5 - Paramétrer la lecture aléatoire ou en boucle.  
Amplifier la source auxiliaire pour avoir plus de puissance sonore.

# 05 MÉDIA CENTER

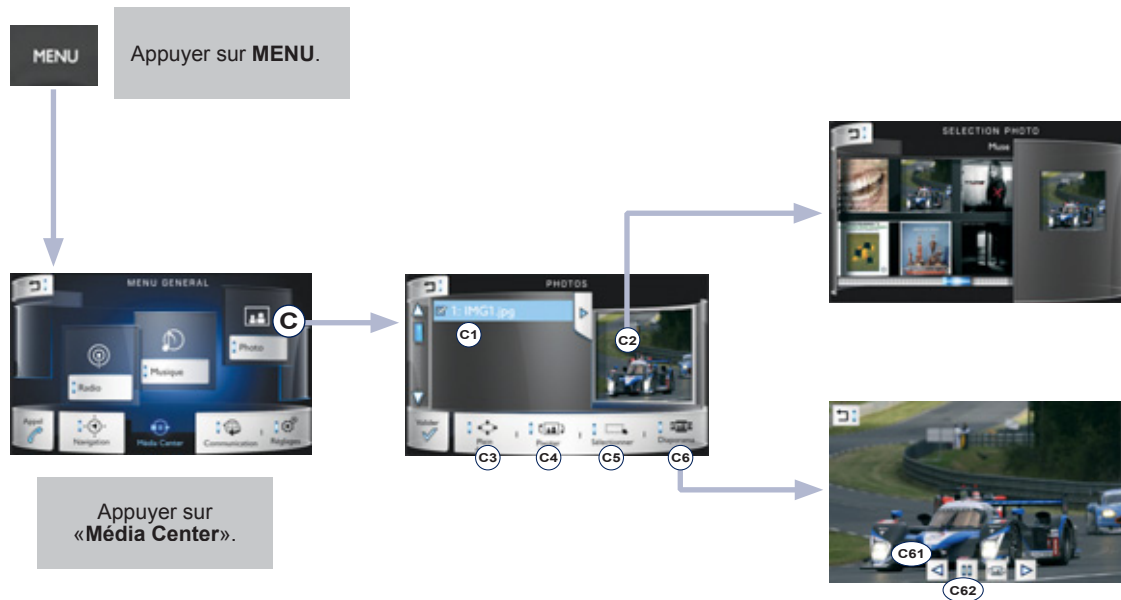





## Accéder au menu «Média Center» (suite)

### «PHOTOS»

- C1 - Liste des photos disponibles stockées sur la clé USB (non fournie, 2 Go maximum).
- C3 - Afficher la photo sélectionnée en plein écran.
- C4 - Faire pivoter la photo de 90°.
- C5 - Sélectionner toutes les photos de la liste.  
Appuyer une deuxième fois pour désélectionner.

### «SELECTION PHOTO»

- C2 - Choisir une photo grâce à une prévisualisation.

### «Diaporama»

- C6 - Afficher les photos qui défilent en plein écran.
- C61 - Appuyer sur ◀ ou ▶ pour choisir la photo précédente ou suivante.
- C62 - Appuyer sur pause/lecture pour lancer/arrêter le diaporama.

# 05 RADIO

## SÉLECTIONNER UNE STATION

OU

1a

Appuyer sur **MENU** pour afficher le «**MENU GÉNÉRAL**» puis sélectionner «**Média Center**».



2a

Sélectionner «**Radio**».



3a

Sélectionner la radio dans la liste proposée.



Sélectionner «**Actualiser**» pour rafraîchir la liste.



1b

Appuyer sur la touche **MODE** jusqu'à avoir l'affichage **RADIO**.



2b

Si nécessaire, sélectionner le changement de source.



3b

Sélectionner la radio «**Radio FM**» ou «**Radio AM**».



L'environnement extérieur (colline, immeuble, tunnel, parking, sous-sol...) peut bloquer la réception, y compris en mode de suivi RDS. Ce phénomène est normal dans la propagation des ondes radio et ne traduit en aucune manière une défaillance de l'autoradio.

# 05 RADIO

## MODIFIER UNE FRÉQUENCE

OU

1a

Appuyer sur **MENU** pour afficher le «**MENU GÉNÉRAL**» puis sélectionner «**Média Center**».



1b

Sélectionner le changement de source.



2a

Sélectionner «**Radio**».



2b

Sélectionner la radio «**Radio FM**» ou «**Radio AM**».



3a

Par recherche manuelle de fréquence



Appuyer sur «**Saisir fréquence**», saisir à l'aide du clavier et valider.

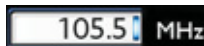

3b

Par liste alphabétique

Appuyer sur la radio en cours puis choisir la radio dans la liste proposée.



3c

Par recherche automatique de fréquence

Appuyer sur ◀ ou ▶ ou déplacer le curseur pour la recherche automatique de la radio de fréquence inférieure ou supérieure.



# 05 RADIO

## MÉMORISER UNE STATION

1 Sélectionner une station ou une fréquence (reportez-vous au chapitre correspondant).

2 A partir de l'affichage permanent, appuyer sur «**Mem**».



3 Sélectionner un numéro dans la liste pour mémoriser la station précédemment choisie/ réglée.



### Rappel des mémoires

Appuyer sur **MENU** pour afficher le «**MENU GENERAL**» puis sélectionner «**Média Center**».



Sélectionner «**Radio**».



Sélectionner «**Mémoires**».



# 05 RADIO

## ACTIVER / DÉSACTIVER LE RDS

1

Appuyer sur la touche **MODE** jusqu'à avoir l'affichage **RADIO / MEDIA**.



2

Sélectionner «**RDS**».



3

Sélectionner «**Suivi de fréquence (RDS)**».



4

Sélectionner «**Valider**».



i

Le RDS, si activé, permet de continuer à écouter une même station grâce au suivi de fréquence. Cependant, dans certaines conditions, le suivi de cette station RDS n'est pas assuré sur tout le pays, les stations de radio ne couvrant pas 100% du territoire. Cela explique la perte de réception de la station lors d'un trajet.

# 05 MUSIQUE

## CD, CD MP3, LECTEUR USB, AUXILIAIRE



Insérer le CD dans le lecteur, insérer la clé USB dans la prise USB ou brancher le périphérique USB à la prise USB à l'aide d'un câble adapté (non fourni).

Le système constitue des listes de lecture (mémoire temporaire) dont le temps de création peut prendre de quelques secondes à plusieurs minutes à la première connexion.

Réduire le nombre de fichiers autres que musicaux et le nombre de répertoire permet de diminuer ce temps d'attente.

Les listes de lecture sont actualisées à chaque coupure du contact ou connexion d'une clé USB. Néanmoins, l'autoradio mémorise ces listes et si elles n'ont pas été modifiées, le temps de chargement sera réduit.

La lecture commence automatiquement après un temps qui dépend de la capacité de la clé USB.



### CHOIX DE LA SOURCE

- 1 Appuyer sur la touche **MODE** jusqu'à avoir l'affichage **RADIO / MEDIA**.



- 2 Sélectionner le changement de source puis choisir la source.

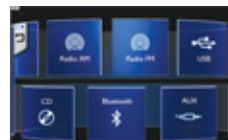

Le changement est également possible à partir du bandeau supérieur.



La touche **SRC** (source) des commandes au volant permet de passer directement au média suivant, disponible si la source est active.

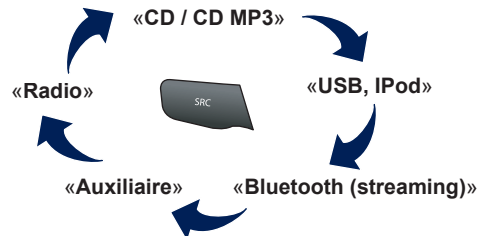

# 05 MUSIQUE

## CD, CD MP3, LECTEUR USB

### INFORMATIONS ET CONSEILS



L'autoradio lit les fichiers audio avec l'extension « .m4a, .wma, .m4b, .aac, .flac, .ogg, .mp3 » avec un débit compris entre 32 Kbps et 320 Kbps.

Il supporte aussi le mode VBR (Variable Bit Rate).

Tout autre type de fichier (.mp4, .m3u, ...) ne peut être lu.

Les fichiers WMA doivent être de type wma 9 standard.

Les fréquences d'échantillonnage supportées sont 11, 22, 44 et 48 KHz.



Il est conseillé de rédiger les noms de fichiers avec moins de 20 caractères en excluant les caractères particuliers (ex : « » ? ; ù) afin d'éviter tout problème de lecture ou d'affichage.



Pour pouvoir lire un CDR ou un CDRW gravé, sélectionner lors de la gravure les standards ISO 9660 niveau 1, 2 ou Joliet de préférence.

Si le disque est gravé dans un autre format, il est possible que la lecture ne s'effectue pas correctement.

Sur un même disque, il est recommandé de toujours utiliser le même standard de gravure, avec une vitesse la plus faible possible (4x maximum) pour une qualité acoustique optimale.

Dans le cas particulier d'un CD multi-sessions, le standard Joliet est recommandé.



Le système supporte les lecteurs nomades USB Mass Storage ou iPod via la prise USB (câble adapté non fourni).

La gestion du périphérique se fait par les commandes du système audio.

Les autres périphériques, non reconnus par le système lors de la connexion, doivent être branchés à la prise auxiliaire à l'aide d'un câble Jack (non fourni).



Pour être lue, une clé USB doit être formatée en FAT 16 ou 32.

# 05 MUSIQUE

## CHOIX D'UNE PISTE DE LECTURE

Plage précédente.	 / 
Plage suivante.	 / 
Répertoire précédent.	
Répertoire suivant.	
Pause.	

Liste des plages et des répertoires USB ou CD.	
Monter et descendre dans la liste.	
Valider, descendre dans l'arborescence.	
Remonter l'arborescence.	



# 05 MUSIQUE

## CONNEXION LECTEURS APPLE®

1

Connecter le lecteur Apple® à la prise USB à l'aide d'un câble adapté (non fourni).  
La lecture commence automatiquement.



2

Le pilotage se fait via les commandes du système audio.

i

Les classements disponibles sont ceux du lecteur nomade connecté (artistes / albums / genres / playlists / audiobooks / podcasts).  
Le classement utilisé par défaut est le classement par artistes. Pour modifier le classement utilisé, remonter l'arborescence jusqu'à son premier niveau puis sélectionner le classement souhaité (playlists par exemple) et valider pour descendre l'arborescence jusqu'à la piste souhaitée.

!

La version du logiciel de l'autoradio peut être incompatible avec la génération de votre lecteur Apple®.  
La liste des équipements compatibles et la mise à jour du logiciel sont disponibles auprès du réseau PEUGEOT.

## STREAMING AUDIO



Le streaming permet d'écouter les fichiers audio du téléphone via les haut-parleurs du véhicule.

1

Connecter le téléphone : voir le chapitre «Communication». puis «Bluetooth».  
Choisir le profil «**Audio**» ou «**Tous**».

2

Si la lecture ne commence pas automatiquement, il peut être nécessaire de lancer la lecture audio à partir du téléphone.  
Le pilotage se fait via le périphérique ou en utilisant les touches à partir de l'autoradio.

!

Une fois connecté en streaming, le téléphone est considéré comme une source média.  
Il est recommandé d'activer le mode «**Répétition**» sur le périphérique Bluetooth.

# 05 MUSIQUE

## UTILISER L'ENTRÉE AUXILIAIRE (AUX) Câble audio non fourni

- 1 Brancher l'équipement nomade (lecteur MP3, ...) sur la prise JACK à l'aide d'un câble audio.

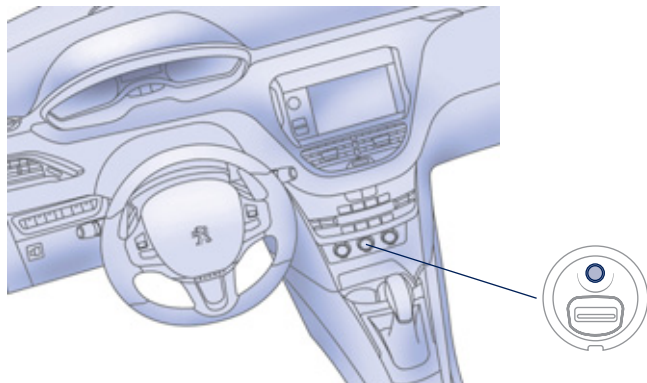

- 2 Appuyer sur la touche **MODE** jusqu'à avoir l'affichage **RADIO**.



- 3 Sélectionner le changement de source.



- 4 Sélectionner la source «**AUXILIAIRE**».



- ! Régler d'abord le volume de votre équipement nomade (niveau élevé). Régler ensuite le volume de votre autoradio.  
Le pilotage des commandes se fait via l'équipement nomade.

# 05 RÉGLAGES

## AUDIO

- 1 Appuyer sur **MENU** pour afficher le «**MENU GENERAL**» puis sélectionner «**Réglages**».



- 2 Sélectionner «**Réglages Sons**».



- 3 Sélectionner «**Ambiances**» ou «**Répartition**».



- ! La répartition (ou spatialisation grâce au système Arkamys®) du son est un traitement audio qui permet d'adapter la qualité sonore, en fonction du nombre d'auditeurs dans le véhicule.

- ! Les réglages audio ( **Ambiances** , **Graves** , **Aigus** , **Loudness** ) sont différents et indépendants pour chaque source sonore.  
Les réglages de répartition et de balances sont communs à toutes les sources.



- «**Ambiances**» (6 ambiances au choix)
- «**Graves**»
- «**Aigus**»
- «**Loudness**» (Activer/Désactiver)
- «**Répartition**» («**Conducteur**», «**Tous passagers**», «**Haut-parleurs avant seul**»)



**Arkamys®** : dans les véhicules, la qualité du son souffre des contraintes physiques imposées par les normes de sécurité et par le souci d'optimiser l'habitabilité des véhicules. Les haut-parleurs sont positionnés dans les portières, ce qui se traduit pour le conducteur et les passagers par un son trop latéralisé, soit «tout à droite» soit «tout à gauche».

Le logiciel Arkamys® installé dans votre autoradio traite le signal numérique de l'ensemble des lecteurs média (radio, CD, MP3, ...) et permet de recréer une scène sonore naturelle, avec un placement harmonieux des instruments et des voix dans l'espace, en face des passagers, positionnée à la hauteur du pare brise.

# 06 COMMUNICATION

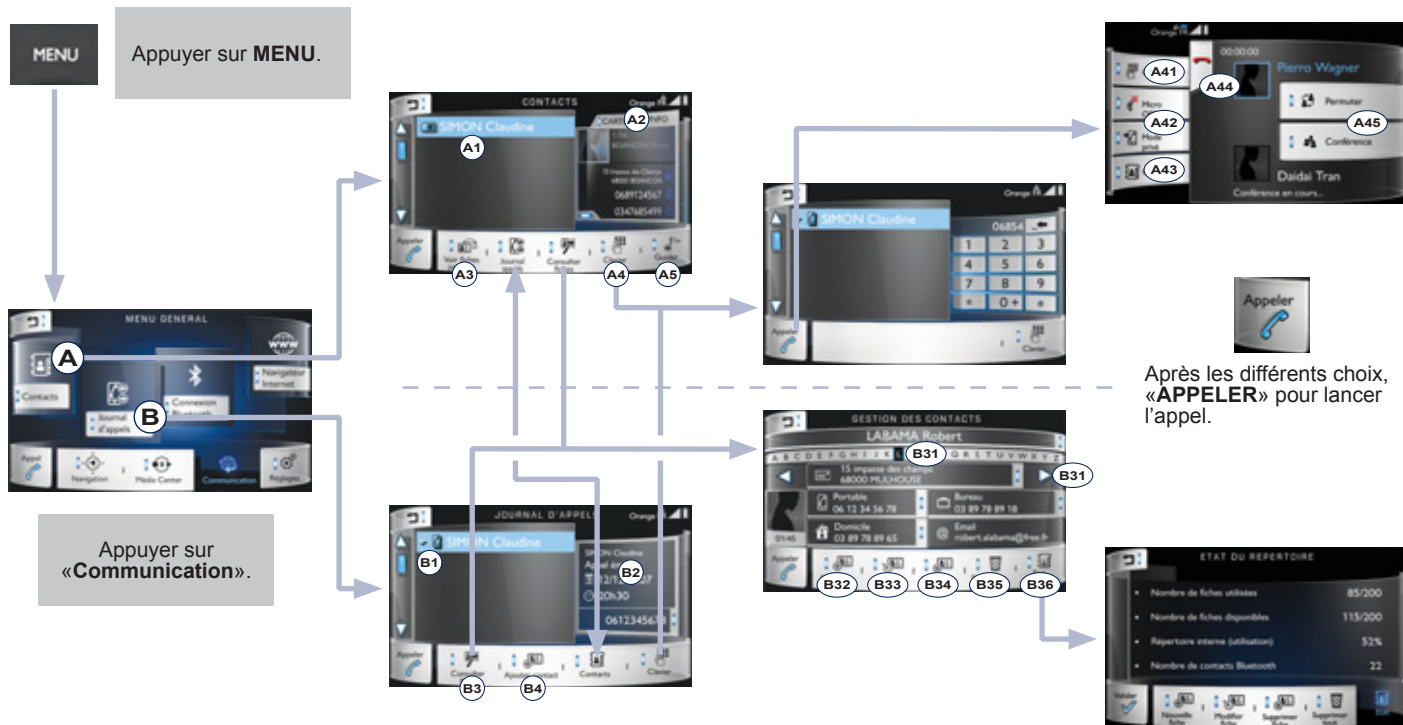



## Accéder au menu «Communication»

### «Contacts»

- A1 - Liste des contacts enregistrés dans le téléphone.  
Appuyer deux fois pour lancer l'appel.
- A2 - Sélectionner les informations descriptives du contact ou la position du contact sur la carte, grâce à son adresse.  
Lorsque les informations sont affichées, appuyer sur un numéro pour lancer l'appel ou sur l'adresse pour lancer le guidage.
- A3 - Afficher la liste des contacts enregistrés dans le véhicule.
- A5 - Appuyer pour lancer le guidage vers le contact sélectionné, grâce à son adresse.

### «Journal d'appels»

- B1 - Liste des appels sortants, manqués et entrants.
- B2 - Détail de l'appel sélectionné.  
Appuyer sur le numéro pour lancer l'appel.
- B4 - Ajouter un nouveau contact.

### «Clavier»

- A4 - Saisir un numéro à l'aide des chiffres du clavier.  
Appuyer sur valider pour lancer l'appel.
- A41 - Saisir un autre numéro.
- A42 - «Micro OFF» : couper le micro temporairement pour que le contact n'entende pas votre conversation avec un passager.  
- «Mode privé» : basculer sur votre téléphone pour avoir une conversation privée ou pour sortir du véhicule sans arrêter la conversation.
- A43 - Choisir un autre contact dans la liste.
- A44 - Raccrocher l'appel en cours.
- A45 - «Permuter» : changer de contact tout en conservant le contact actuel.  
- «Conférence» : accepter l'appel entrant et communiquer à plusieurs.

### «Gestion des contacts»

- B3 - Gérer les fiches des contacts enregistrés :
- B31 - Utiliser l'alphabet ou les flèches pour trouver un contact par son nom.
- B32 - Créer un nouveau contact.
- B33 - Modifier le contact affiché.
- B34 - Supprimer le contact affiché.
- B35 - Supprimer toutes les informations du contact affiché.
- B36 - État du répertoire : fiches utilisées ou disponibles, pourcentage d'utilisation du répertoire interne et des contacts en Bluetooth.

# 06 COMMUNICATION

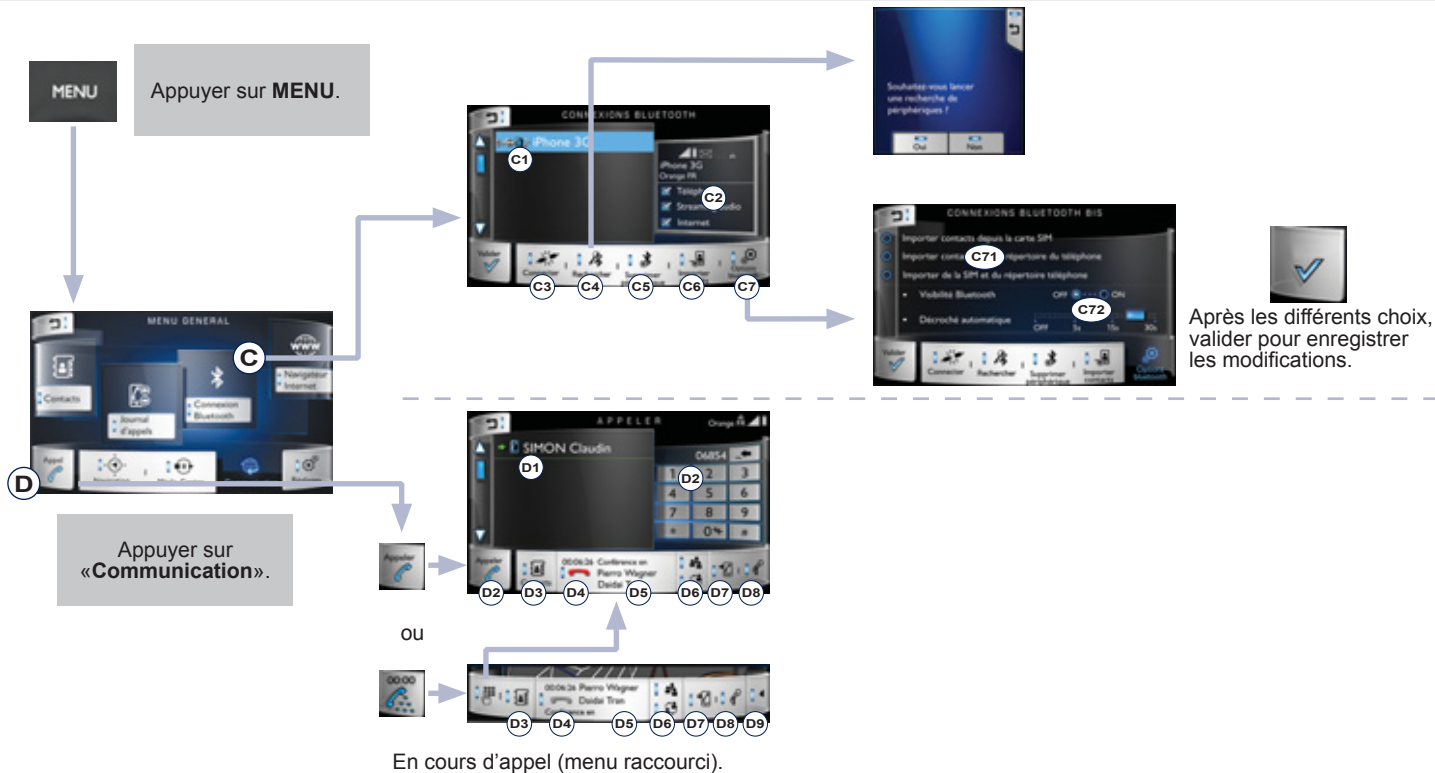



## Accéder au menu «Communication» (suite)

### «Connexion bluetooth»

- C1 - Liste des téléphones déjà enregistrés dans l'autoradio.
- C2 - Afficher les informations descriptives du téléphone.
- C3 - Connecter/déconnecter le téléphone sélectionné.
  
- C5 - Supprimer le téléphone sélectionné.
- C6 - Importer les contacts du téléphone sélectionné pour les enregistrer dans l'autoradio.

### «Rechercher»

- C4 - Lancer la recherche d'un autre périphérique afin de le connecter à l'autoradio grâce au Bluetooth.

### «Options bluetooth»

- C7 - Paramétrer votre bluetooth.
- C71 - Importer les contacts du téléphone vers l'autoradio.
- C72 - Rendre l'autoradio (téléphone, ...) visible à l'extérieur grâce au Bluetooth.  
Programmation du temps pour décrocher lors d'un appel entrant.

---

### «APPELER» (menu raccourci)

- D1 - Liste des appels sortants, manqués et entrants.
- D2 - Saisir un numéro à l'aide des chiffres du clavier.  
Puis appuyer sur «APPELER» pour lancer l'appel.
- D3 - Liste des contacts, enregistrés dans le téléphone.  
Pour plus d'informations, se reporter au menu «Contacts».
- D4 - Raccrocher l'appel en cours.
- D5 - Durée, nom et numéro du contact pour l'appel en cours.
- D6 - «Permuter» : changer de contact tout en conservant le contact actuel. «Conférence» : accepter l'appel entrant et communiquer à plusieurs.
- D7 - «Micro OFF» : couper le micro temporairement pour que le contact n'entende pas votre conversation avec un passager.
- D8 - «Mode privé» : basculer sur votre téléphone pour avoir une conversation privée ou pour sortir du véhicule sans arrêter la conversation.
- D9 - Sortir de ce menu raccourci.

# 06 BLUETOOTH

## JUMELER UN TÉLÉPHONE BLUETOOTH PREMIÈRE CONNEXION

- 1 Activer la fonction Bluetooth du téléphone et s'assurer qu'il est «visible par tous» (configuration du téléphone).



- 2 Appuyer sur **MENU** pour afficher le «**MENU GENERAL**» puis sélectionner «**Communication**».



- 3 Sélectionner «**Connexion Bluetooth**».



- 4 Sélectionner «**Rechercher**».  
La liste du (ou des) périphérique(s) détecté(s) s'affiche.



- 5 Sélectionner le nom du périphérique choisi dans la liste puis «**Valider**».



! Pour des raisons de sécurité et parce qu'elles nécessitent une attention soutenue de la part du conducteur, les opérations de jumelage du téléphone mobile Bluetooth au système kit mains-libres de l'autoradio, doivent être réalisées **véhicule à l'arrêt**.

- 6 Le système propose de connecter le téléphone :
- en profil «**Mains libres**» (téléphone uniquement),
  - en profil «**Audio**» (streaming : lecture des fichiers musicaux du téléphone),
  - ou en «**Tous**» (pour sélectionner les deux profils).
- Sélectionner et valider.

💡 Le profil «**Mains libres**» est à utiliser de préférence si la lecture «Streaming» n'est pas souhaitée.

! La capacité du système à ne connecter qu'un seul profil dépend du téléphone. Les deux profils peuvent se connecter par défaut.

💡 Connectez-vous sur [www.peugeot.pays](http://www.peugeot.pays) pour plus d'informations (compatibilité, aide complémentaire, ...).



## 06 BLUETOOTH



Les services disponibles sont dépendants du réseau, de la carte SIM et de la compatibilité des appareils Bluetooth utilisés. Vérifiez sur le manuel de votre téléphone et auprès de votre opérateur, les services auxquels vous avez accès.

7

Choisir un code pour la connexion puis «**Valider**».



8

Saisir le même code sur le téléphone puis accepter la connexion.



9

Le téléphone se rajoute dans la liste.



10

Accepter ensuite la connexion automatique sur le téléphone, pour permettre au téléphone de se reconnecter automatiquement à chaque démarrage du véhicule.



Selon le type de téléphone, le système vous demande d'accepter ou non le transfert de votre répertoire.

Sinon sélectionner «**Importer contacts**».



De retour dans le véhicule, le dernier téléphone connecté se reconnecte automatiquement, environ dans les 30 secondes qui suivent la mise du contact (Bluetooth activé et visible).

Pour modifier le profil de connexion automatique, désappairer le téléphone et recommencer l'appairage avec le profil souhaité.

# 06 BLUETOOTH

## RECEVOIR UN APPEL

- 1 Un appel entrant est annoncé par une sonnerie et un affichage superposé sur l'écran.

- 2a Faire un appui court sur la touche **TEL** des commandes au volant pour décrocher.



- 2b Faire un appui long sur la touche **TEL** des commandes au volant pour refuser l'appel.  
ou  
Sélectionner «**Raccrocher**».



## GESTION DES TÉLÉPHONES APPAIRÉS

- 1 Appuyer sur **MENU** pour afficher le «**MENU GENERAL**» puis sélectionner «**Communication**».



- 2 Sélectionner «**Connexion Bluetooth**».



- 3 Sélectionner le nom du périphérique dans la liste.



- 4 Sélectionner :
- «**Connecter**» ou «**Déconnecter**» pour connecter ou arrêter la connexion bluetooth du périphérique sélectionné.
  - «**Supprimer périphérique**» pour le retirer de la liste.



-  Sélectionner «**Options bluetooth**» pour la visibilité bluetooth, le décroché automatique, importer des contacts.



# 06 CONTACTS

## PASSER UN APPEL

### APPELER UN NOUVEAU NUMÉRO

- 1 Appuyer sur **MENU** pour afficher le «**MENU GENERAL**» puis sélectionner «**Communication**».



- 2 Sélectionner «**Contacts**».



- 3 Sélectionner «**Clavier**».



- 4 Saisir le numéro de téléphone à l'aide du clavier puis «**Valider**» pour lancer l'appel.



Appuyer sur **MENU** pour afficher le «**MENU GENERAL**» puis sélectionner le téléphone.

Saisir le numéro et sélectionner «**APPELER**».



L'utilisation du téléphone est déconseillée en conduisant. Il est recommandé de stationner en sécurité ou de privilégier l'utilisation des commandes au volant.

### APPELER UN CONTACT

- 1 Appuyer sur **MENU** pour afficher le «**MENU GENERAL**» puis sélectionner le téléphone ou faire un appui long sur **TEL** au volant.



- 2 Sélectionner «**Contacts**».



- 3 Sélectionner le contact dans la liste proposée.



- 4 Sélectionner «**APPELER**».



Sélectionner le portable ou la ligne du domicile dans la partie «**info**».



# 06 JOURNAL D'APPELS

## RACCROCHER UN APPEL

### APPELER UN DES DERNIERS NUMÉROS COMPOSÉS

- 1 Appuyer sur **MENU** pour afficher le «**MENU GENERAL**» puis sélectionner «**Communication**».



- 2 Sélectionner «**Journal d'appels**».



- 3 Sélectionner le contact dans la liste proposée.



- i** Il est toujours possible de lancer un appel directement depuis le téléphone, stationner le véhicule par mesure de sécurité.

- 1 Sélectionner le téléphone dans l'écran.  
ou



- Faire un appui long sur la touche **TEL** des commandes au volant.  
ou



- Appuyer sur la touche **MODE** jusqu'à avoir l'affichage **TÉLÉPHONE**.



- 2 Sélectionner «**Raccrocher**».



# 06 RÉGLAGES

## SONNERIE D'UN APPEL

1 Appuyer sur **MENU** pour afficher le «**MENU GENERAL**» puis sélectionner «**Réglages**».



2 Sélectionner «**Réglages Sons**».



3 Sélectionner «**Sonneries**».



4 Vous pouvez régler la mélodie et le volume de la sonnerie diffusée.

5 Sélectionner «**Valider**».



## GESTION DES CONTACTS / FICHES

1 Appuyer sur **MENU** pour afficher le «**MENU GENERAL**» puis sélectionner «**Communication**».



2 Sélectionner «**Contacts**».



3 Sélectionner «**Consulter fiches**».



4 Sélectionner :

- «**Nouvelle fiche**» pour ajouter un nouveau contact.
- «**Modifier fiche**» pour corriger le contact sélectionné.
- «**Supprimer fiche**» pour supprimer le contact sélectionné.
- «**Supprimer tout**» pour supprimer toutes les informations du contact sélectionné.



5 Sélectionner «**Etat répertoire**» pour consulter le nombre de fiches utilisées, disponibles, ...



# 07 RÉGLAGES

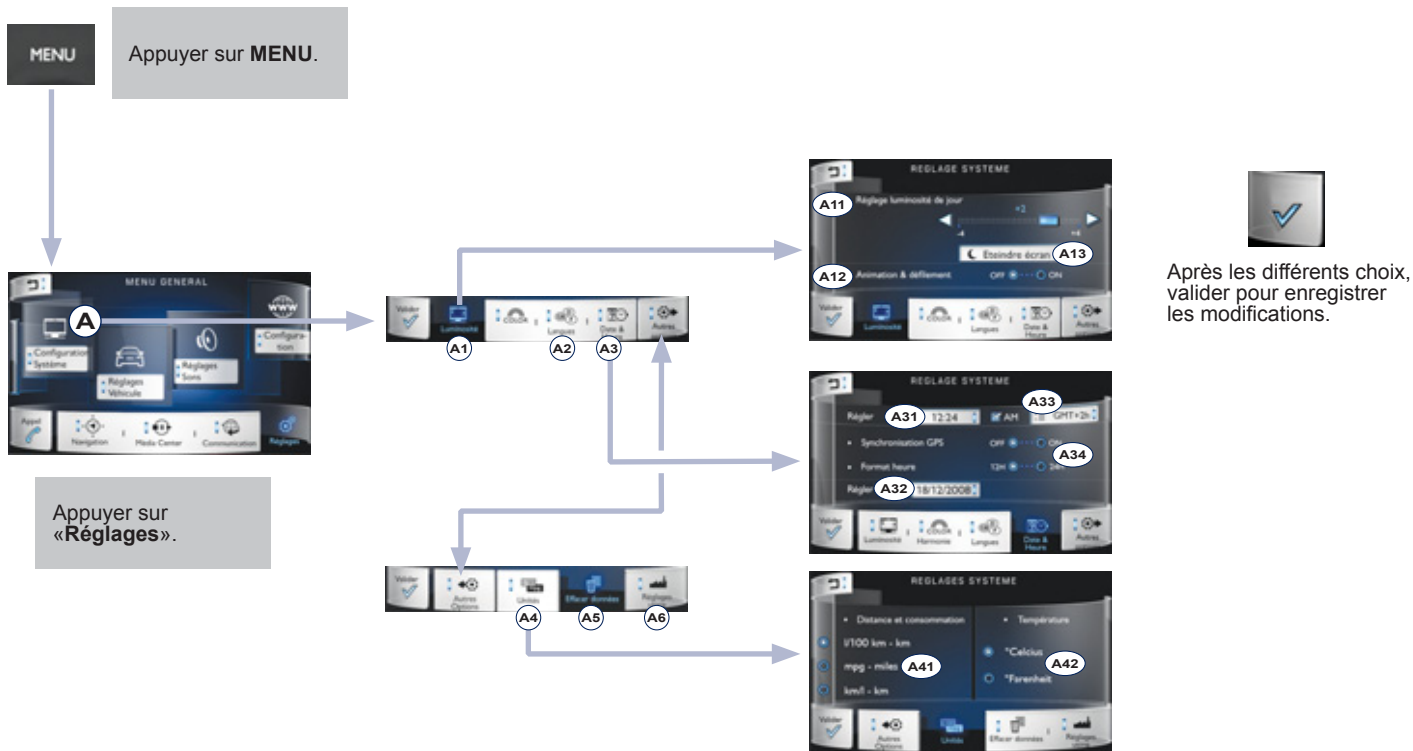



## Accéder au menu «Réglages»

### «Réglages Système»

- A2 - Sélectionner la langue puis valider.
- A5 - Sélectionner la ou les donnée(s) choisie(s) dans la liste puis appuyer sur «Effacer».
- A6 - Paramétrer les réglages d'origine.

### «Luminosité»

- A1 - Paramétrer la luminosité.
- A11 - Modifier la luminosité de l'écran en plein jour.
- A12 - Activer le défilement des textes et des animations automatiquement.
- A13 - Appuyer pour éteindre l'écran. Appuyer une nouvelle fois sur l'écran (toute la surface) pour l'activer.

### «Date Heure»

- A3 - Paramétrer la date et l'heure.
- A31 - Changer l'heure.
- A32 - Changer la date.
- A33 - Changer le fuseau horaire.
- A34 - Synchroniser l'heure sur le GPS, changer le format d'affichage de l'heure.

### «Unités»

- A4 - Paramétrer les unités.
- A41 - Choisir l'unité d'affichage de la distance et la consommation.
- A42 - Choisir l'unité d'affichage de la température.

# 07 RÉGLAGES







## Accéder au menu «Réglages» (suite)

### «Réglages Véhicule»

- B1 - Choisir parmi les catégories : «Aide à la conduite», «Accès véhicule», «Eclairage». Si aucune famille n'est choisie, la liste complète des fonctions s'affiche.
- B2 - Sélectionner la fonction, un descriptif texte et visuel vous informe des détails de cette fonction. Certaines sont paramétrables. Cocher/décocher pour activer/désactiver la fonction.

**i** Pour plus d'informations sur un réglage, se reporter au chapitre correspondant à la fonctionnalité.

### «Réglage son»

- C2 - Répartition : paramétrer la position dominante du son dans le véhicule grâce au système Arkamis®.  
Déplacer le point entre la gauche (L : left) / droite (R : right) et avant (F : front) / arrière (R : rear).
- C3 - Choisir le niveau sonore lorsque vous touchez l'écran avec le doigt (bip clavier). Activer le niveau sonore selon la vitesse du véhicule.
- C5 - Choisir le volume de la voix et l'énoncé des noms des rues.

### «DIAGNOSTIC VEHICULE»

- B3 - Liste des anomalies détectées (selon version) dans le véhicule.

### «Vitesse mémorisées»

- B4 - Mémoriser des vitesses pour les utiliser avec le régulateur ou le limiteur de vitesse.
- B41 - Sélectionner une vitesse pour avoir le détail. Appuyer une deuxième fois pour la cocher.
- B42 - Une fois la (ou les) vitesse cochée(s), appuyer sur «Activer vitesse» pour mémoriser ces vitesses.  
Pour désactiver toutes les vitesses, appuyer sur «Activer vitesse».
- B43 - Sélectionner ou désélectionner toutes les vitesses.
- B44 - Programmer les vitesses avec les valeurs par défauts.
- B45 - Modifier la vitesse sélectionnée.

### «Ambiances»

- C1 - Choisir l'ambiance sonore (Jazz, Classique, Pop Rock, Techno, Vocal) ou personnaliser l'ambiance avec les aigus / graves et activer le loudness.

### «Sonneries»

- C4 - Choisir la mélodie et le volume de la sonnerie lorsque le téléphone sonne.

# 07 RÉGLAGES

## SYSTÈME

### MODIFIER LES PARAMÈTRES DU SYSTÈME

1

Appuyer sur **MENU** pour afficher le «**MENU GÉNÉRAL**» puis sélectionner «**Réglages**».



2

Sélectionner «**Configuration Système**».



Sélectionner «**Autres options**» pour afficher les autres paramètres.



3

Sélectionner :

- «**Luminosité**» pour éteindre l'écran ou régler la luminosité.
- «**Langues**» pour changer de langues.
- «**Unités**» pour changer l'unité de distance, consommation et températures.
- «**Date Heure**» pour changer le fuseau horaire, la synchronisation sur GPS, l'heure et son format puis la date.

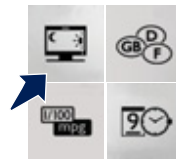

i

Sélectionner «**Effacer données**» pour effacer la liste des dernières destinations, les points d'intérêt personnel, les contacts du répertoire. Cocher le(s) réglage(s) puis sélectionner «**Suppr. Données**».



Sélectionner «**Réglages usine**» pour revenir aux réglages initiaux.



# 07 RÉGLAGES

## RÉGLER LA DATE ET L'HEURE

1 Appuyer sur **MENU** pour afficher le «**MENU GÉNÉRAL**» puis sélectionner «**Réglages**».



2 Sélectionner «**Configuration Système**».



3 Sélectionner «**Date Heure**».



4 Sélectionner la date ou l'heure affichée, utiliser le clavier pour modifier les paramètres puis «**Valider**».



## VÉHICULE

### MODIFIER SES PARAMÈTRES

1 Appuyer sur **MENU** pour afficher le «**MENU GÉNÉRAL**» puis sélectionner «**Réglages**».



2 Sélectionner «**Réglages Véhicule**».



3 Sélectionner le réglage dans la liste pour visualiser son descriptif et, selon version, modifier les paramètres. Ensuite cocher le(s) réglage(s) pour l'activer.



4 Sélectionner «**Valider**» pour enregistrer les réglages.



 Sélectionner «**Aide à la conduite**» et/ou «**Accès véhicule**» et/ou «**Eclairage**» pour filtrer les catégories. Tout désélectionner pour avoir la liste complète.



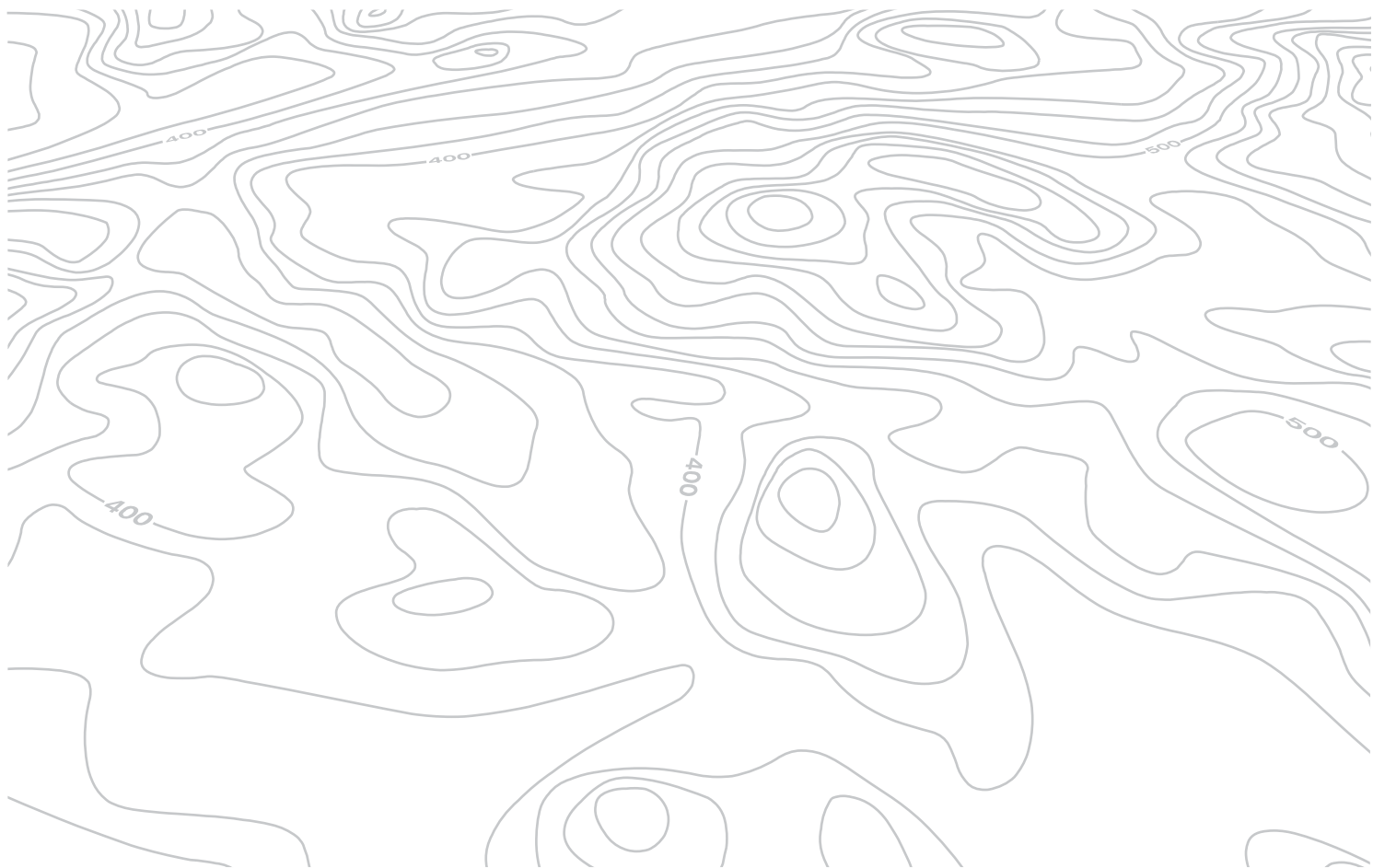

## AUTORADIO / BLUETOOTH

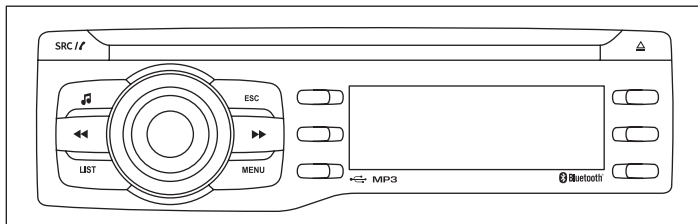

### SOMMAIRE

<b>01 Premiers pas</b>	<b>p.</b>	<b>256</b>
<b>02 Radio</b>	<b>p.</b>	<b>257</b>
<b>03 Audio</b>	<b>p.</b>	<b>260</b>
<b>04 Téléphoner</b>	<b>p.</b>	<b>266</b>
<b>05 Réglages audio</b>	<b>p.</b>	<b>272</b>
<b>06 Configuration</b>	<b>p.</b>	<b>273</b>
<b>07 Arborescence écran</b>	<b>p.</b>	<b>274</b>
<b>Questions fréquentes</b>	<b>p.</b>	<b>275</b>



Pour des raisons de sécurité, le conducteur doit impérativement réaliser les opérations nécessitant une attention soutenue véhicule à l'arrêt.

Lorsque le moteur est arrêté et afin de préserver la batterie, le système se coupe après l'activation du mode économie d'énergie.

# 01 PREMIERS PAS

Sélection de la source :

- FM1, FM2, AM, CD, USB, AUX, Streaming.

- accepte un appel entrant.

Appui long :

- accès au journal des appels du téléphone connecté.
- ou raccroche un appel si conversation en cours.

Réglage des options audio :

ambiances sonores, aigu, grave, loudness, répartition, balance gauche/droite, balance avant/arrière, volume automatique.

Marche / Arrêt et réglage du volume.

Abandonner l'opération en cours.

Remonter une arborescence (menu ou répertoire).

Ejection du CD.



Affichage de la liste des stations captées, des plages ou des répertoires CD/USB.

Appui long : mise à jour de la liste des stations captées.

Accès au menu général.

Recherche automatique de la radio de fréquence inférieure / supérieure.

Sélection plage CD, USB précédente / suivante.  
Navigation dans une liste.

Appui maintenu : avance ou retour rapide.

Sélection station de radio mémorisée.

Radio : appui long : mémorisation d'une station.  
Hors radio : voir les chapitres correspondants.

# 02 RADIO

## RADIO

**i** L'environnement extérieur (colline, immeuble, tunnel, parking, sous-sol...) peut bloquer la réception, y compris en mode de suivi RDS. Ce phénomène est normal dans la propagation des ondes radio et ne traduit en aucune manière une défaillance de l'autoradio.

### MÉMORISER ET SÉLECTIONNER UNE STATION

1



Effectuer des pressions successives sur **SRC/TEL** et sélectionner la gamme d'onde FM1, FM2 ou AM.



2



Effectuer un appui long sur une touche pour mémoriser la station en cours d'écoute. Le nom de la station s'affiche et un signal sonore valide la mémorisation.

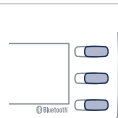

Appuyer sur une touche pour écouter la station mémorisée correspondante.

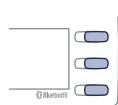

Lors d'un rappel d'une station mémorisée, si la qualité de la réception de la station est mauvaise, l'autoradio essaye de trouver une fréquence qui diffuse le même programme, dès lors un message apparaît à l'écran.

### GÉRER LA LISTE



Effectuer un appui long sur **LIST** pour construire ou actualiser la liste des stations, la réception audio se coupe momentanément.



1



Appuyer sur **LIST** pour afficher la liste des stations captées, classées par ordre alphabétique.



2



Sélectionner la radio souhaitée puis valider en appuyant sur «OK».

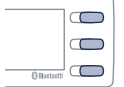

3



Un appui permet de passer à la lettre suivante (ex. A, B, D, F, G, J, K, ...) ou précédente.

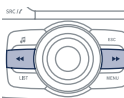

## 02 RADIO

### SAISIR UNE FRÉQUENCE MANUELLEMENT

1



Appuyer sur **MENU**, sélectionner «**Radio**», puis sélectionner «**Saisir fréq.**».



2



Appuyer sur **+** ou **-** pour sélectionner la fréquence souhaitée et valider par «**OK**».

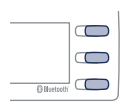

### RDS

i

Le RDS, si affiché, permet de continuer à écouter une même station grâce au suivi de fréquence. Cependant, dans certaines conditions, le suivi de cette station RDS n'est pas assuré sur tout le pays, les stations de radio ne couvrant pas 100% du territoire. Cela explique la perte de réception de la station lors d'un trajet.

1



Sur la source FM1 ou FM2, appuyer sur **MENU** puis sélectionner «**Radio**».



2



Cocher ou décocher «**RDS**» pour activer ou désactiver le RDS, puis valider «**OK**» pour enregistrer le choix.

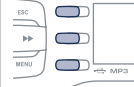



## 02 RADIO

### ÉCOUTER LES MESSAGES TA

**i** La fonction TA (Trafic Announcement) rend prioritaire l'écoute des messages d'alerte TA. Pour être active, cette fonction nécessite la réception correcte d'une station de radio émettant ce type de message. Dès l'émission d'une info trafic, le média en cours (Radio, CD, USB, ...) s'interrompt automatiquement pour diffuser le message TA. L'écoute normale du média reprend dès la fin de l'émission du message.

1



Appuyer sur **MENU**, sélectionner «**Radio**» puis cocher ou décocher «**TA**» pour activer ou désactiver la réception des annonces traffic.



### AFFICHER LES INFOS TEXT

**!** Les infos text sont des informations transmises par la station radio et relative à l'émission de la station ou la chanson, en cours d'écoute.

1



Lorsque la radio est affichée à l'écran, appuyer sur **MENU** puis sélectionner «**Radio**».



2

Cocher ou décocher «**TXT**» pour activer ou désactiver l'affichage des Infos Text.

# 03 AUDIO

## CD AUDIO

### ÉCOUTER UN CD



Insérer uniquement des disques compacts ayant une forme circulaire de 12 cm de diamètre.

Certains systèmes anti-piratage, sur disque d'origine ou CD copiés par un graveur personnel, peuvent générer des dysfonctionnements indépendants de la qualité du lecteur d'origine.

Sans appui sur la touche **EJECT**, insérer un CD dans le lecteur, la lecture commence automatiquement.

1



Pour écouter un disque déjà inséré, effectuer des pressions successives sur la touche **SRC/TEL** jusqu'à l'affichage de la lecture CD.



2



Appuyer sur l'une des touches pour sélectionner une piste du CD.  
Maintenir appuyée une des touches pour une avance ou un retour rapide.



# 03 AUDIO

## CD, USB

### INFORMATIONS ET CONSEILS



L'autoradio ne lit que les fichiers avec l'extension «.mp3», «.wma», «.wav» sur support CD et peut en plus lire les fichiers avec l'extension «.ogg» uniquement en USB.



Un taux de compression élevé peut nuire à la qualité sonore.



Les playlists acceptées sur CD, MP3, Ipod et connexion USB sont de type «.m3u» et «.wpl».  
Le nombre de fichier reconnu est limité à 5 000 dans 500 répertoires sur 8 niveaux maximum.



Sur un même disque, le lecteur CD peut lire jusqu'à 255 fichiers MP3 répartis sur 8 niveaux de répertoire avec 192 répertoires au maximum. Il est cependant recommandé de se limiter à deux niveaux afin de réduire le temps d'accès à la lecture du CD.  
Lors de la lecture, l'arborescence des dossiers n'est pas respectée.



Pour pouvoir lire un CDR ou un CDRW gravé, sélectionner lors de la gravure les standards ISO 9660 niveau 1, 2 ou Joliet de préférence. Si le disque est gravé dans un autre format, il est possible que la lecture ne s'effectue pas correctement.  
Sur un même disque, il est recommandé de toujours utiliser le même standard de gravure, avec une vitesse la plus faible possible (4x maximum) pour une qualité acoustique optimale.  
Dans le cas particulier d'un CD multi-sessions, le standard Joliet est recommandé.



Ne pas connecter de disque dur ou appareils USB autres que des équipements audio à la prise USB. Cela risque d'endommager votre installation.

# 03 AUDIO

## CD, USB

### ÉCOUTER UNE COMPILATION

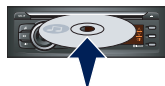

Insérer une compilation MP3 dans le lecteur CD ou brancher une clé à la prise USB.



Le système constitue des listes de lecture (mémoire temporaire) dont le temps de création peut prendre de quelques secondes à plusieurs minutes.

Les listes de lecture sont actualisées à chaque coupure du contact ou connexion d'une clé USB.

La lecture commence automatiquement après un temps qui dépend de la capacité de la clé USB.



Lors d'une première connexion, le classement proposé est un classement par dossier. Lors d'une reconnexion, le système de classement préalablement choisi est conservé.

1



Pour écouter un disque ou une clé déjà inséré, effectuer des pressions successives sur **SRC/TEL** et sélectionner «**CD**» ou «**USB**».



2



Appuyer sur l'une des touches pour sélectionner la piste précédente ou suivante.

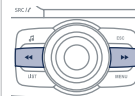

3



Appuyer sur l'une des touches pour sélectionner le répertoire précédent ou suivant en fonction du classement choisi.

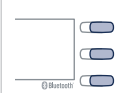

4



Maintenir une des touches appuyée pour une avance ou un retour rapide.

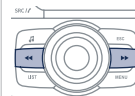

## 03 AUDIO

5



Appuyer sur **LIST** pour afficher l'arborescence des dossiers de la compilation.



9



Appuyer sur **MENU**, sélectionner «**Média**» puis cocher ou décocher «**TA**» pour activer ou désactiver la réception des annonces trafic.



6



Sélectionner une ligne dans la liste.

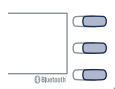

10



Choisir le mode de lecture : «**Normal**», «**Aléatoire**», «**TA**», «**Aléat. tous**» ou «**Répétition**».

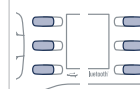

7



Sauter une page.

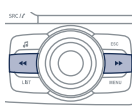

8



Remonter l'arborescence.

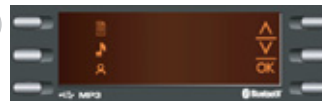

Remonter jusqu'au premier niveau d'arborescence pour choisir le classement des pistes :

- Par **Dossiers** (CD ou USB) : intégralité des dossiers contenant des fichiers audio reconnus sur le périphérique, classés par ordre alphabétique sans respect de l'arborescence.
- Par **Artiste** (USB uniquement) : intégralité des noms des artistes définis dans les ID3 Tag, classés par ordre alphabétique.
- Par **Genre** (USB uniquement) : intégralité des genres définis dans les ID3 Tag.
- Par **Playlist** (CD ou USB) : suivant les playlists enregistrées.

## 03 AUDIO

### IPOD® ou LECTEUR NOMADE



Les fichiers audio d'un lecteur nomade Mass Storage\* peuvent être écoutés via les haut-parleurs du véhicule en le connectant à la prise USB (câble non fourni).



Le pilotage du périphérique se fait via les commandes du système audio, se reporter au paragraphe «**CD, USB**».



Le logiciel iPod® doit être mis à jour régulièrement pour une meilleure connexion.



Les listes de lecture sont celles définies dans l'iPod®.



L'iPod® doit être de génération 3 ou supérieure.

\* Vérifier sur le manuel de votre lecteur.

## 03 AUDIO

### STREAMING - LECTURE DES FICHIERS AUDIO VIA BLUETOOTH



#### SELON COMPATIBILITÉ DU TÉLÉPHONE



Le streaming permet l'écoute des fichiers musicaux du téléphone via les haut-parleurs du véhicule.  
Le téléphone doit savoir gérer les profils Bluetooth® adéquats (Profils A2DP / AVRCP).

1



Connecter le téléphone : voir le chapitre TÉLÉPHONER.

2



Activer la source streaming en appuyant sur **SRC/TEL**. Le pilotage de la lecture se fait par les commandes de l'autoradio. Les informations contextuelles peuvent être affichées à l'écran.



Dans certains cas, la lecture des fichiers audio doit être initiée à partir du téléphone.



La qualité d'écoute dépend de la qualité d'émission du téléphone.

# 04 TÉLÉPHONER

## JUMELER UN TÉLÉPHONE / PREMIÈRE CONNEXION



Les services offerts sont dépendants du réseau, de la carte SIM et de la compatibilité des appareils Bluetooth utilisés. Vérifiez sur le manuel de votre téléphone et auprès de votre opérateur, les services auxquels vous avez accès.



Pour des raisons de sécurité et parce qu'elles nécessitent une attention soutenue de la part du conducteur, les opérations de jumelage du téléphone mobile Bluetooth au système mains-libres Bluetooth de votre autoradio, doivent être réalisées véhicule à l'arrêt et contact mis.



Connectez-vous sur [www.peugeot.pays](http://www.peugeot.pays) pour plus d'informations (compatibilité, aide complémentaire, ...).



Il n'est pas possible de jumeler plus de 5 téléphones. Appuyez sur **MENU** et sélectionner **«Bluetooth»**. Sélectionner **«Gérer connexions»**. Si 5 téléphones sont déjà jumelés, sélectionner le téléphone à rejeter en appuyant sur **«OK»** et sélectionner **«Supprimer»** (reportez-vous au paragraphe «Gestion des connexions»).

1

Activer la fonction Bluetooth du téléphone et s'assurer qu'il est visible par tous (se référer à la notice du téléphone).



2



Appuyez sur **MENU** puis sélectionner **«Bluetooth»**.



3

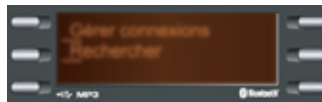

Sélectionner **«Rechercher»**.



4

Une fenêtre s'affiche avec **«Recherche périphérique en cours»**.

5



Dans la liste, sélectionner le téléphone à jumeler et valider par **«OK»**. On ne peut jumeler qu'un téléphone à la fois.

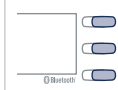



# 04 TÉLÉPHONER



Dans certains cas, l'adresse bluetooth peut apparaître à la place du nom du téléphone.

6



Un clavier virtuel s'affiche à l'écran : choisir un code à 4 chiffres puis valider par «OK».

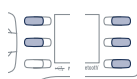

7

Un message s'affiche à l'écran du téléphone : composer le même code et valider.



En cas d'échec le nombre d'essai est illimité.

8

Accepter la connexion sur le téléphone.

9

Un message apparaît à l'écran pour confirmer la réussite de la connexion.

!

Le jumelage peut être également initié à partir du téléphone en recherchant les équipements Bluetooth détectés.

!

Le répertoire et le journal des appels sont accessibles après le délai de synchronisation (si le téléphone est compatible).

La connexion automatique doit être configurée dans le téléphone pour permettre la connexion à chaque démarrage du véhicule.

# 04 TÉLÉPHONER

## GESTION DES CONNEXIONS

1



Appuyer sur **MENU** puis sélectionner «Bluetooth».



2

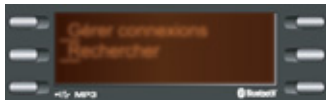

Sélectionner «**Gérer connexions**» et valider. La liste des téléphones appairés s'affiche.

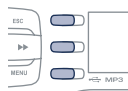

3



Sélectionner un téléphone et valider «**OK**».

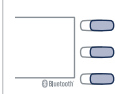

4



Puis sélectionner ou désélectionner :

- «**Tel.**» : connexion main libre
- «**Audio**» : lecture des fichiers audio

«**OK**» permet de valider le choix. Sélectionner «**Supprimer**» pour supprimer le jumelage.

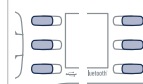

Indique la connexion du profil audio.



Indique la connexion du profil téléphone mains-libres.

# 04 TÉLÉPHONER

## PASSER UN APPEL - DERNIERS NUMÉROS COMPOSÉS\*

1



Un appui long sur **SRC/TEL** affiche le journal des appels.



4



Page précédente ou suivante du journal d'appels.

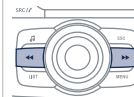

i

Pour accéder au Journal des Appels, il est également possible d'appuyer sur **MENU**, sélectionner «**Téléphone**» puis sélectionner «**Appeler**», enfin sélectionner «**Journal**».

2

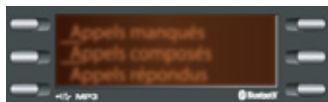

Dans la liste des appels, sélectionner le numéro choisi : «**Appels manqués**», «**Appels composés**» ou «**Appels répondus**».



5



«**OK**» lance l'appel.

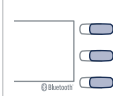

i

Le journal des appels comprend les appels émis et reçus depuis le véhicule en lien avec le téléphone connecté.

Il est possible de passer un appel directement depuis le téléphone, stationner le véhicule par mesure de sécurité.

3



Navigation dans la liste des appels.

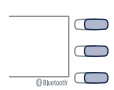

\* Selon compatibilité du téléphone.

# 04 TÉLÉPHONER

## PASSER UN APPEL - À PARTIR DU RÉPERTOIRE

1



Appuyer sur **MENU**, sélectionner «**Téléphone**».



2

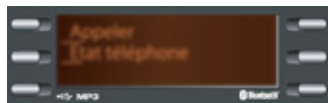

Sélectionner «**Appeler**» puis «**Répertoire**».



3



Sélectionner le numéro souhaité et valider.  
«**OK**» pour lancer l'appel.

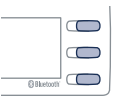

## RECEVOIR UN APPEL

1

Un appel entrant est annoncé par une sonnerie et un affichage superposé sur l'écran.

2



Appuyer sur **SRC/TEL** ou sélectionner «**OUI**» pour accepter l'appel, ou sélectionner «**NON**» pour rejeter l'appel.



Un appui long sur **ESC** ou sur **SRC/TEL** permet également de refuser un appel entrant.



# 04 TÉLÉPHONER

## GESTION DES APPELS

### 1a RACCROCHER



A partir du menu contextuel, sélectionner «**Raccrocher**» pour terminer l'appel.

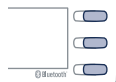

Un appui long sur **SRC/TEL** termine également l'appel.



### 1b SECRET - MUET

(pour que le correspondant n'entende plus)



A partir du menu contextuel :

- sélectionner «**Micro OFF**» pour désactiver le micro.
- sélectionner «**Micro OFF**» pour réactiver le micro.

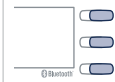

### 1c MODE COMBINÉ

(pour quitter le véhicule sans couper la communication)



A partir du menu contextuel :

- sélectionner «**Mode combiné**» pour passer la communication sur le téléphone.
- sélectionner «**Mode combiné**» pour transmettre la communication au véhicule.

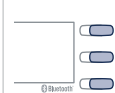



Dans certains cas, le mode combiné doit être activé à partir du téléphone.

La connexion Bluetooth se réactivera automatiquement si le contact a été coupé puis rallumé (selon compatibilité du téléphone).

## 05 RÉGLAGES AUDIO

1



Appuyer sur  pour afficher le menu des réglages audio.  
Appuyer sur  pour passer au réglage suivant.



2

Les réglages disponibles sont :

- AMBIANCE : GRAVE, AIGU et LOUDNESS.
- BAL G/D (balance gauche / droite), BAL AV/AR (balance avant / arrière).
- REPART. SON (conducteur ou passager).
- VOLUME AUTO.

!

La répartition, ou spatialisation du son, est un traitement audio qui permet d'améliorer la qualité sonore en fonction du réglage choisi, correspondant à la position des auditeurs dans le véhicule.

i

Les réglages audio AMBIANCE, AIGU et GRAVE sont différents et indépendants pour chaque source sonore.

# 06 CONFIGURATION

## RÉGLER AFFICHAGE et LANGUE

1



Appuyer sur **MENU** puis sélectionner «**Config.**».



2a

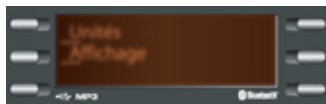

Sélectionner «**Affichage**» pour activer ou désactiver le défilement du texte.



2b

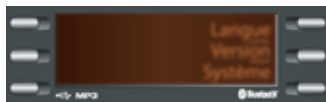

Sélectionner «**Langue**» pour modifier la langue d'affichage.

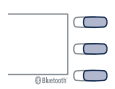

2c

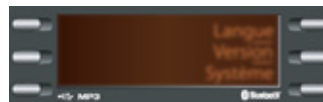

Sélectionner «**Versión**» pour obtenir des informations relatives au logiciel.

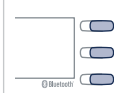

2d

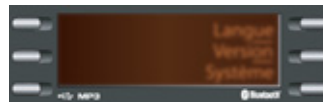

Sélectionner «**Système**» lorsque vous souhaitez installer une mise à jour. Se renseigner auprès du réseau PEUGEOT ou d'un atelier qualifié.

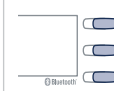

# 07 ARBORESCENCE ÉCRAN

## MENU

### Radio

1

TA

2

RDS

2

TXT

2

Saisir fréq.

2

### Média

1

Normal

2

Aléatoire

2

Aléat. tous

2

Répétition

2

TA

2

## Téléphone

1

Appeler

2

Répertoire

3

Journal

3

Appels manqués

4

Appels composés

4

Appels répondus

4

Etat téléphone

2

## Bluetooth

1

Gérer connexions

2

Rechercher

2

## Config.

1

Affichage

2

Texte défilant

3

## Langue

2

Deutsch

3

English

3

Español

3

Français

3

Italiano

3

Nederlands

3

Português

3

Português-Brasil

3

Русский

3

Türkçe

3

Version

2

Système

2



# QUESTIONS FRÉQUENTES

Les tableaux ci-après regroupent les réponses aux questions les plus fréquemment posées.

QUESTION	RÉPONSE	SOLUTION
Il y a un écart de qualité sonore entre les différentes sources audio (radio, CD...).	Pour permettre une qualité d'écoute optimum, les réglages audio (Volume, grave, aigu, ambiance, Loudness) peuvent être adaptés aux différentes sources sonores, ce qui peut générer des écarts audibles lors d'un changement de source (radio, CD...).	Vérifier que les réglages audio (Volume, Grave, Aigus, Ambiance, Loudness) sont adaptés aux sources écoutées. Il est conseillé de régler les fonctions audio (grave, aigu, balance AV/AR, balance GA/DR) sur la position milieu, de sélectionner l'ambiance musicale, de régler la correction loudness sur la position «Active» en mode CD et sur la position «Inactive» en mode radio.
En changeant le réglage des aigus et graves, l'ambiance est désélectionnée. En changeant d'ambiance, les réglages des aigus et graves reviennent à zéro.	Le choix d'une ambiance impose le réglage des aigus et graves. Modifier l'un sans l'autre n'est possible qu'en ambiance personnalisée.	Modifier le réglage des aigus et graves ou le réglage d'ambiance pour obtenir l'environnement sonore souhaité.
En changeant le réglage des balances, la répartition est désélectionnée.	Le choix de la répartition «conducteur» impose le réglage des balances.	Modifier le réglage des balances ou le réglage de répartition pour obtenir l'environnement sonore souhaité.

# QUESTIONS FRÉQUENTES

QUESTION	RÉPONSE	SOLUTION
La qualité de réception de la station radio écoutée se dégrade progressivement ou les stations mémorisées ne fonctionnent pas (pas de son, 87,5 Mhz s'affiche...).	Le véhicule est trop éloigné de l'émetteur de la station écoutée ou aucun émetteur n'est présent dans la zone géographique traversée.	Activer la fonction RDS et lancer une nouvelle recherche de la station afin de permettre au système de vérifier si un émetteur plus puissant se trouve dans la zone géographique.
	L'environnement (colline, immeuble, tunnel, parking sous-sol...) bloque la réception, y compris en mode de suivi RDS.	Ce phénomène est normal et ne traduit pas une défaillance de l'autoradio.
	L'antenne est absente ou a été endommagée (par exemple lors d'un passage en lavage ou dans un parking souterrain).	Faire vérifier l'antenne par le réseau PEUGEOT.
Coupsures du son de 1 à 2 secondes en mode radio.	Le système RDS recherche pendant cette brève coupure du son une éventuelle fréquence permettant une meilleure réception de la station.	Désactiver la fonction RDS si le phénomène est trop fréquent et toujours sur le même parcours.
L'annonce trafic TA est affichée. Je ne reçois aucune information routière.	La station radio ne diffuse pas d'information trafic.	Basculer sur une radio qui diffuse des informations trafic.
Les stations mémorisées ne sont pas retrouvées (pas de son, 87,5 Mhz s'affiche...).	La gamme d'onde sélectionnée n'est pas la bonne.	Appuyer sur la touche SRC/TEL pour retrouver la gamme d'onde (FM1 ou FM2) où sont mémorisées les stations.

# QUESTIONS FRÉQUENTES

QUESTION	RÉPONSE	SOLUTION
Le CD est éjecté systématiquement ou n'est pas lu par le lecteur.	Le CD est placé à l'envers, illisible, ne contient pas de données audio ou contient un format audio illisible par l'autoradio. Le CD est protégé par un système de protection anti-piratage non reconnu par l'autoradio.	<ul style="list-style-type: none"> <li>- Vérifier le sens de l'insertion du CD dans le lecteur.</li> <li>- Vérifier l'état du CD : le CD ne pourra pas être lu s'il est trop endommagé.</li> <li>- Vérifier le contenu s'il s'agit d'un CD gravé : consultez les conseils du chapitre «Audio».</li> <li>- Le lecteur CD de l'autoradio ne lit pas les DVD.</li> <li>- Du fait d'une qualité insuffisante, certains CD gravés ne seront pas lus par le système audio.</li> </ul>
Le son du lecteur CD est dégradé.	Le CD utilisé est rayé ou de mauvaise qualité.	Insérer des CD de bonne qualité et les conserver dans de bonnes conditions.
	Les réglages de l'autoradio (graves, aigus, ambiances) sont inadaptés.	Ramener le niveau d'aigus ou de graves à 0, sans sélectionner d'ambiance.
La connexion Bluetooth se coupe.	Le niveau de charge batterie du périphérique peut être insuffisant.	Recharger la batterie de l'équipement périphérique.
Le message «Erreur périphérique USB» ou «Périphérique non reconnu» s'affiche à l'écran.	La clé USB n'est pas reconnue. La clé est peut être corrompue.	Reformater la clé.
Un téléphone se connecte automatiquement en déconnectant un autre téléphone.	La connexion automatique prime sur les connexions manuelles.	Modifier les réglages du téléphone pour supprimer la connexion automatique.

# QUESTIONS FRÉQUENTES

QUESTION	RÉPONSE	SOLUTION
L'iPod n'est pas reconnu lors de la connexion sur la prise USB.	L'iPod est d'une génération incompatible de la connexion USB.	
Le disque dur ou périphérique n'est pas reconnu lors de la connexion sur la prise USB.	Certains disques durs ou périphériques nécessitent une alimentation électrique supérieure à ce que l'autoradio fournit.	Branchez le périphérique sur la prise 230V, la prise 12V ou une alimentation externe. <b>Attention</b> : assurez vous que le périphérique ne transmet pas de tension supérieure à 5V (risque de destruction du système).
En lecture streaming, le son se coupe momentanément.	Certains téléphones priorisent la connexion du profil «mains-libres».	Supprimer la connexion du profil «mains-libres» pour améliorer la lecture streaming.
En lecture «Aléat. tous», toutes les pistes ne sont pas prises en compte.	En lecture «Aléat. tous», le système ne peut prendre en compte que 999 pistes.	
Moteur coupé, l'autoradio s'arrête après plusieurs minutes d'utilisation.	Lorsque le moteur est coupé, le temps de fonctionnement de l'autoradio dépend de la charge de la batterie. L'arrêt est normal : l'autoradio se met en mode économie d'énergie et se coupe afin de préserver la batterie du véhicule.	Démarrer le moteur du véhicule afin d'augmenter la charge de la batterie.
Le message «le système audio est en surchauffe» s'affiche à l'écran.	Afin de protéger l'installation en cas de température environnante trop élevée, l'autoradio bascule dans un mode automatique de protection thermique menant à une réduction du volume sonore ou à l'arrêt de la lecture CD.	Couper le système audio pendant quelques minutes afin de laisser le système refroidir.

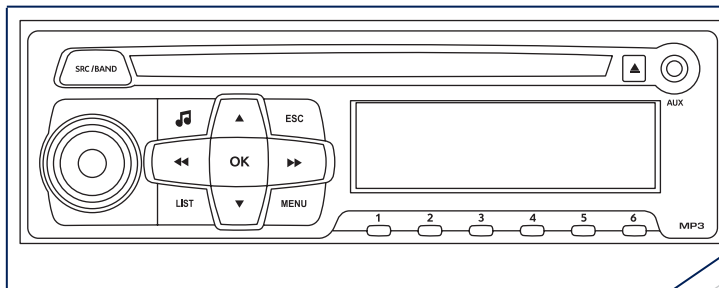

## AUTORADIO



Pour des raisons de sécurité, le conducteur doit impérativement réaliser les opérations nécessitant une attention soutenue véhicule à l'arrêt.

Lorsque le moteur est arrêté et afin de préserver la batterie, le système se coupe après l'activation du mode économie d'énergie.

## SOMMAIRE

<b>01 Premiers pas</b>	p.	<b>280</b>
<b>02 Commandes au volant</b>	p.	<b>281</b>
<b>03 Audio</b>	p.	<b>282</b>
<b>04 Réglages audio</b>	p.	<b>291</b>
<b>05 Arborescence écran</b>	p.	<b>292</b>
<b>Questions fréquentes</b>	p.	<b>293</b>

# 01 PREMIERS PAS

Sélection de la source :  
FM1, FM2, AM, CD, AUX.

Réglage des options audio :  
ambiances sonores, aigu,  
grave, loudness, balance  
gauche/droite, volume  
automatique.

Abandonner l'opération en  
cours.  
Remonter une arborescence  
(menu ou répertoire).

Recherche automatique de la  
radio de fréquence inférieure /  
supérieure.

Sélection page CD  
précédente / suivante.

Navigation dans une liste.

Appui maintenu : avance ou  
retour rapide.

Ejection du CD.



Marche / Arrêt et  
réglage du volume.

Affichage de la liste des stations  
captées, des pages ou des  
répertoires CD/MP3.

Appui long : mise à jour de la liste  
des stations captées.

Recherche manuelle fréquence pas  
à pas radio inférieure / supérieure.  
Sélection répertoire MP3 précédent /  
suivant.

Navigation dans une liste.

Accès au menu  
général.

Sélection station de radio  
mémorisée.

Radio : appui long :  
mémorisation d'une station.

## 02 COMMANDES AU VOLANT

RADIO : sélection station mémorisée inférieure / supérieure.  
Sélection élément précédent / suivant d'un menu.

RADIO : recherche automatique fréquence supérieure.  
CD / MP3 : sélection de la piste suivante.  
CD : pression continue : avance rapide.

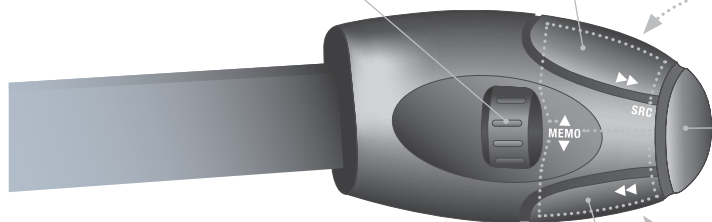

Augmentation du volume.

Changement de source sonore.  
Validation d'une sélection.

Diminution du volume.

Silence ; couper le son :  
par appui simultané sur  
les touches augmentation  
et diminution du volume.  
Rétablir le son : par appui  
sur une des deux touches  
du volume.

RADIO : recherche automatique fréquence inférieure.  
CD / MP3 : sélection de la piste précédente.  
CD : pression continue : retour rapide.

# 03 AUDIO

## RADIO

### SÉLECTIONNER UNE STATION



L'environnement extérieur (colline, immeuble, tunnel, parking, sous-sol...) peut bloquer la réception, y compris en mode de suivi RDS. Ce phénomène est normal dans la propagation des ondes radio et ne traduit en aucune manière une défaillance de l'autoradio.

1



Effectuer des pressions successives sur **SRC/BAND** et sélectionner la gamme d'onde FM1, FM2 ou AM.



### SÉLECTIONNER UNE STATION MÉMORISÉE

1



Effectuer un appui long sur une touche pour mémoriser la station en cours d'écoute. Le nom de la station s'affiche et un signal sonore valide la mémorisation.



2



Appuyer sur une touche pour écouter la station mémorisée correspondante.



Appuyer sur **LIST** pour afficher la liste des stations captées, classées par ordre alphabétique.

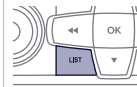

Sélectionner la radio souhaitée puis valider en appuyant sur **OK**.



Un appui permet de passer à la lettre suivante (ex. A, B, D, F, G, J, K, ...) ou précédente.



1



Effectuer un appui long sur **LIST** pour construire ou actualiser la liste des stations, la réception audio se coupe momentanément.

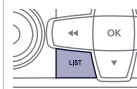



# 03 AUDIO

## RDS



Le RDS, si affiché, permet de continuer à écouter une même station grâce au suivi de fréquence. Cependant, dans certaines conditions, le suivi de cette station RDS n'est pas assuré sur tout le pays, les stations de radio ne couvrant pas 100% du territoire. Cela explique la perte de réception de la station lors d'un trajet.

1



Appuyer sur **MENU**.



2



Sélectionner «**Radio**» puis valider en appuyant sur **OK**.  
Sélectionner «**RDS**» puis valider en appuyant sur **OK**.



3



Sélectionner «**On**» ou «**Off**» pour activer ou désactiver le **RDS**, puis valider **OK** pour enregistrer le choix.



# 03 AUDIO

## ÉCOUTER LES MESSAGES TA

**i** La fonction TA (Trafic Annonce) rend prioritaire l'écoute des messages d'alerte TA. Pour être active, cette fonction nécessite la réception correcte d'une station de radio émettant ce type de message. Dès l'émission d'une info trafic, le média en cours (Radio, CD, ...) s'interrompt automatiquement pour diffuser le message TA. L'écoute normale du média reprend dès la fin de l'émission du message.

**1**



Appuyer sur **MENU** pour activer ou désactiver la réception des annonces trafic.



**2**



Sélectionner **«Radio»** puis valider en appuyant sur **OK**.  
Sélectionner **«Trafic TA»** puis valider en appuyant sur **OK**.



**3**



Sélectionner **«On»** ou **«Off»** pour activer ou désactiver la diffusion des annonces trafic puis valider **OK** pour enregistrer le choix.

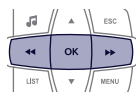

## AFFICHER LES INFOS TEXT

**!** Les infos text sont des informations transmises par la station radio et relative à l'émission de la station ou la chanson, en cours d'écoute.

**1**



Appuyer sur **MENU**.



**2**



Sélectionner **«Radio»** ou **«Média»** (suivant la source écoutée) puis valider en appuyant sur **OK**.  
Sélectionner **«INFO TEXT»** puis valider en appuyant sur **OK**.



**3**



Sélectionner **«On»** ou **«Off»** pour activer ou désactier l'affichage des infos textes puis valider **OK** pour enregistrer le choix.



# 03 AUDIO

## CD AUDIO

### ÉCOUTER UN CD



Insérer uniquement des disques compacts ayant une forme circulaire de 12 cm de diamètre.

Certains systèmes anti-piratage, sur disque d'origine ou CD copiés par un graveur personnel, peuvent générer des dysfonctionnements indépendants de la qualité du lecteur d'origine.

Sans appui sur la touche **EJECT**, insérer un CD dans le lecteur, la lecture commence automatiquement.

1



Pour écouter un disque déjà inséré, effectuer des pressions successives sur la touche **SRC/BAND** jusqu'à l'affichage de la source «**CD**».



2



Appuyer sur l'une des touches pour sélectionner une piste du CD.  
Maintenir appuyée une des touches pour une avance ou un retour rapide.

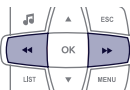

# 03 AUDIO

## CD

### INFORMATIONS ET CONSEILS



L'autoradio ne lit que les fichiers avec l'extension «.mp3», «.wma», «.wav».



Un taux de compression élevé peut nuire à la qualité sonore.



Il est conseillé de rédiger les noms de fichiers avec moins de 20 caractères en excluant les caractères particuliers (ex : « ? ; ù) afin d'éviter tout problème de lecture ou d'affichage.



Les playlists acceptées sont de type .m3u et .pls.  
Le nombre de fichier reconnu est limité à 5 000 dans 500 répertoires sur 8 niveaux maximum.



Sur un même disque, le lecteur CD peut lire jusqu'à 255 fichiers MP3 répartis sur 8 niveaux. Il est cependant recommandé de se limiter à deux niveaux afin de réduire le temps d'accès à la lecture du CD.  
Lors de la lecture, l'arborescence des dossiers n'est pas respectée.



Pour pouvoir lire un CDR ou un CDRW gravé, sélectionner lors de la gravure les standards ISO 9660 niveau 1, 2 ou Joliet de préférence.  
Si le disque est gravé dans un autre format, il est possible que la lecture ne s'effectue pas correctement.  
Sur un même disque, il est recommandé de toujours utiliser le même standard de gravure, avec une vitesse la plus faible possible (4x maximum) pour une qualité acoustique optimale.  
Dans le cas particulier d'un CD multi-sessions, le standard Joliet est recommandé.

# 03 AUDIO

## CD

### ÉCOUTER UNE COMPILATION



Insérer une compilation MP3 dans le lecteur CD.



Le système constitue des listes de lecture (mémoire temporaire) dont le temps de création peut prendre de quelques secondes à plusieurs minutes.

1



Pour écouter un disque déjà inséré, effectuer des pressions successives sur **SRC/BAND** jusqu'à l'affichage de la source «**CD**».



2



Appuyer sur l'une des touches pour sélectionner la piste précédente ou suivante.



3



Appuyer sur l'une des touches pour sélectionner le répertoire précédent ou suivant en fonction du classement choisi.



4



Maintenir appuyée une des touches pour une avance ou un retour rapide.



## 03 AUDIO

5



Appuyer sur **LIST** pour afficher l'arborescence des dossiers de la compilation.

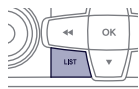

9



Remonter l'arborescence.



6



Sélectionner une ligne dans la liste.



7



Sauter une page.

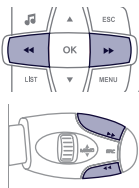

8



Sélectionner un dossier /Playlist.  
Lancer la lecture de la piste choisie.



Remonter jusqu'au premier niveau d'arborescence pour choisir le classement des pistes :

- Par **Dossiers** : intégralité des dossiers contenant des fichiers audio reconnus sur le périphérique, classés par ordre alphabétique sans respect de l'arborescence.
- Par **Playlist** : suivant les playlists enregistrées.

# 03 AUDIO

## ENTRÉE AUXILIAIRE (AUX)

### PRISE JACK



L'entrée auxiliaire Jack permet de brancher un équipement nomade.

1

Brancher l'équipement nomade à la prise Jack à l'aide d'un câble adapté, non fourni.

2



Effectuer des pressions successives sur **SRC/BAND** jusqu'à l'affichage de la source «**AUX**».



3

Régler d'abord le volume de votre équipement nomade.



4



Régler ensuite le volume de l'autoradio.

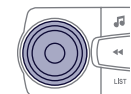

L'affichage et la gestion des commandes se font via l'équipement nomade.



# 03 AUDIO

## MODE DE LECTURE



Les modes de lecture disponibles sont :

- Normal : les pistes sont diffusées dans l'ordre, selon le classement des fichiers choisis.
- Aléatoire : les pistes sont diffusées de manière aléatoire parmi les pistes d'un album ou d'un répertoire.
- Aléat. tous : les pistes sont diffusées de manière aléatoire parmi toutes les pistes enregistrées sur le média.
- Répétition : les pistes diffusées sont uniquement celles de l'album ou du répertoire en cours d'écoute.

1



Appuyer sur **MENU**.



2



Sélectionner «**Média**» puis valider en appuyant sur **OK**.



3



Choisir le mode de lecture souhaité et valider **OK** pour enregistrer les modifications.





## 04 RÉGLAGES AUDIO

1



Appuyer sur  pour afficher le menu des réglages audio.



Les réglages audio AMBIANCE, AIGU et GRAVE sont différents et indépendants pour chaque source sonore.

2

Les réglages disponibles sont :

- AMBIANCE,
- GRAVE,
- AIGU,
- LOUDNESS,
- BAL G/D,
- VOLUME AUTO.

3



Choisir le réglage à modifier.



4



Modifier le réglage puis valider en appuyant sur **OK**.



# 05 ARBORESCENCE ÉCRAN



## FONCTION PRINCIPALE

1 CHOIX A

2 Choix A1

2 Choix A2

1 CHOIX B...

## MENU

1 Radio

2 Traffic TA

2 RDS

2 Info Text

1 Média

2 Lecture

3 Normal

3 Aléatoire

3 Aléat. tous

3 Répétition

2 Info Text

1 Affichage

2 TXT DEFIL

1 Unité

2 Celsius

2 Fahrenheit

1 Langue

# QUESTIONS FRÉQUENTES

Les tableaux ci-après regroupent les réponses aux questions les plus fréquemment posées.

QUESTION	RÉPONSE	SOLUTION
Il y a un écart de qualité sonore entre les différentes sources audio (radio, CD...).	Pour permettre une qualité d'écoute optimum, les réglages audio (Volume, Grave, Aigus, Ambiance, Loudness) peuvent être adaptés aux différentes sources sonores, ce qui peut générer des écarts audibles lors d'un changement de source (radio, CD...).	Vérifier que les réglages audio (Volume, Grave, Aigus, Ambiance, Loudness) sont adaptés aux sources écoutées. Il est conseillé de régler les fonctions AUDIO (Grave, Aigus, Balance Ar-Av, Balance Ga-Dr) sur la position milieu, de sélectionner l'ambiance musicale «Aucune», de régler la correction loudness sur la position «Active» en mode CD et sur la position «Inactive» en mode radio.
En changeant le réglage des aigus et graves, l'ambiance est désélectionnée. En changeant d'ambiance, les réglages des aigus et graves reviennent à zéro.	Le choix d'une ambiance impose le réglage des aigus et graves. Modifier l'un sans l'autre est impossible.	Modifier le réglage des aigus et graves ou le réglage d'ambiance pour obtenir l'environnement sonore souhaité.

# QUESTIONS FRÉQUENTES

QUESTION	RÉPONSE	SOLUTION
La qualité de réception de la station radio écoutée se dégrade progressivement ou les stations mémorisées ne fonctionnent pas (pas de son, 87,5 Mhz s'affiche...).	Le véhicule est trop éloigné de l'émetteur de la station écoutée ou aucun émetteur n'est présent dans la zone géographique traversée.	Activer la fonction RDS et lancer une nouvelle recherche de la station afin de permettre au système de vérifier si un émetteur plus puissant se trouve dans la zone géographique.
	L'environnement (colline, immeuble, tunnel, parking sous-sol...) bloque la réception, y compris en mode de suivi RDS.	Ce phénomène est normal et ne traduit pas une défaillance de l'autoradio.
	L'antenne est absente ou a été endommagée (par exemple lors d'un passage en lavage ou dans un parking souterrain).	Faire vérifier l'antenne par le réseau PEUGEOT.
Coupures du son de 1 à 2 secondes en mode radio.	Le système RDS recherche pendant cette brève coupure du son une éventuelle fréquence permettant une meilleure réception de la station.	Désactiver la fonction RDS si le phénomène est trop fréquent et toujours sur le même parcours.
L'annonce trafic (TA) est affichée. Je ne reçois aucune information routière.	La station radio ne diffuse pas d'information trafic.	Basculer sur une radio qui diffuse des informations trafic.
Les stations mémorisées ne sont pas retrouvées (pas de son, 87,5 Mhz s'affiche...).	La gamme d'onde sélectionnée n'est pas la bonne.	Appuyer sur la touche SRC pour retrouver la gamme d'onde (AM, FM1, FM2) où sont mémorisées les stations.

# QUESTIONS FRÉQUENTES

QUESTION	RÉPONSE	SOLUTION
Le CD est éjecté systématiquement ou n'est pas lu par le lecteur.	Le CD est placé à l'envers, illisible, ne contient pas de données audio ou contient un format audio illisible par l'autoradio. Le CD est protégé par un système de protection anti-piratage non reconnu par l'autoradio.	<ul style="list-style-type: none"> <li>- Vérifier le sens de l'insertion du CD dans le lecteur.</li> <li>- Vérifier l'état du CD : le CD ne pourra pas être lu s'il est trop endommagé.</li> <li>- Vérifier le contenu s'il s'agit d'un CD gravé : consultez les conseils du chapitre «Audio».</li> <li>- Le lecteur CD de l'autoradio ne lit pas les DVD.</li> <li>- Du fait d'une qualité insuffisante, certains CD gravés ne seront pas lus par le système audio.</li> </ul>
Le son du lecteur CD est dégradé.	Le CD utilisé est rayé ou de mauvaise qualité.	Insérer des CD de bonne qualité et les conserver dans de bonnes conditions.
	Les réglages de l'autoradio (graves, aigus, ambiances) sont inadaptés.	Ramener le niveau d'aigus ou de graves à 0, sans sélectionner d'ambiance.
En lecture «Aléatoire sur tout le média», toutes les pistes ne sont pas prises en compte.	En lecture «Aléatoire sur tout le média», le système ne peut prendre en compte que 999 pistes.	
Moteur coupé, l'autoradio s'arrête après plusieurs minutes d'utilisation.	Lorsque le moteur est coupé, le temps de fonctionnement de l'autoradio dépend de la charge de la batterie. L'arrêt est normal : l'autoradio se met en mode économie d'énergie et se coupe afin de préserver la batterie du véhicule.	Démarrer le moteur du véhicule afin d'augmenter la charge de la batterie.
Le message «le système audio est en surchauffe» s'affiche à l'écran.	Afin de protéger l'installation en cas de température environnante trop élevée, l'autoradio bascule dans un mode automatique de protection thermique menant à une réduction du volume sonore ou à l'arrêt de la lecture CD.	Couper le système audio pendant quelques minutes afin de laisser le système refroidir.

# Extérieur

Clé à télécommande	43-49
- ouverture / fermeture	
- protection antivol	
- éclairage d'accompagnement	
- démarrage	
- pile	

Commandes d'éclairage	101-106
Feux à diodes électroluminescentes	104
Feux diurnes	104
Réglage des projecteurs	107
Éclairage statique d'intersection	108
Changement de lampes	150-153
- feux avant	
- projecteurs antibrouillard	
- répétiteurs de clignotant	

Rétroviseurs extérieurs	62-63
-------------------------	-------

Portes	43-48
- ouverture / fermeture	
- verrouillage centralisé	
- commande de secours	
Alarme	50-51
Lève-vitres	52-53

Toit panoramique	55
Barres de toit	172
Accessoires	173-174

Programme de stabilité électronique	117-119
Pression des pneumatiques	197
Changement de roue	143-149
- outillage	
- démontage / remontage	

Essuie-vitre	109-112
Changement d'un balai	112, 167

Coffre	54
- ouverture / fermeture	
- commande de secours	
Kit de dépannage de pneumatique	137-142

Aide au stationnement	99-100
Attelage	170
Remorquage	168-169

Changement de lampes	154-156
- feux arrière	
- 3 <sup>ème</sup> feu stop	
- feux de plaque minéralogique	
- feu antibrouillard	

Réservoir, détrompeur de carburant	179-182
------------------------------------	---------

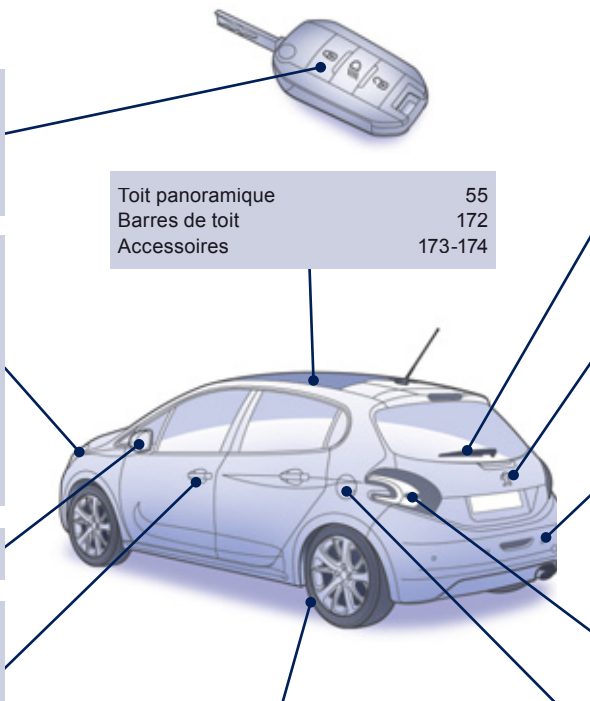

# Intérieur

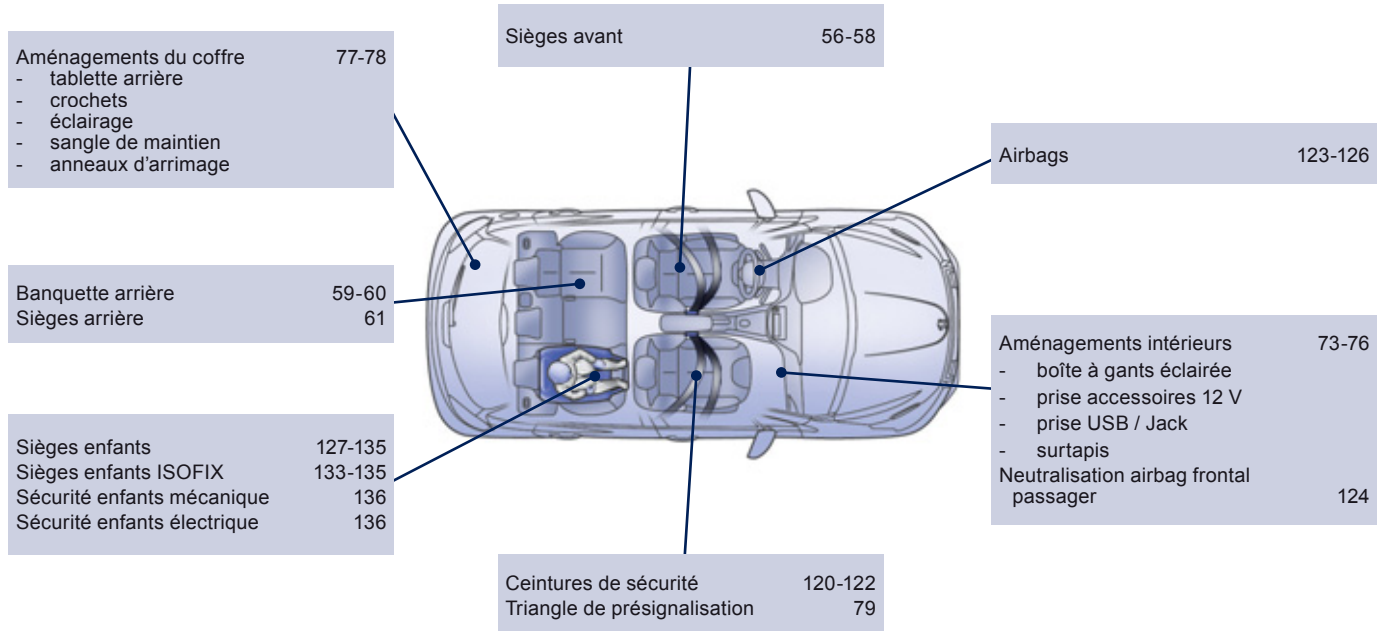

# Poste de conduite

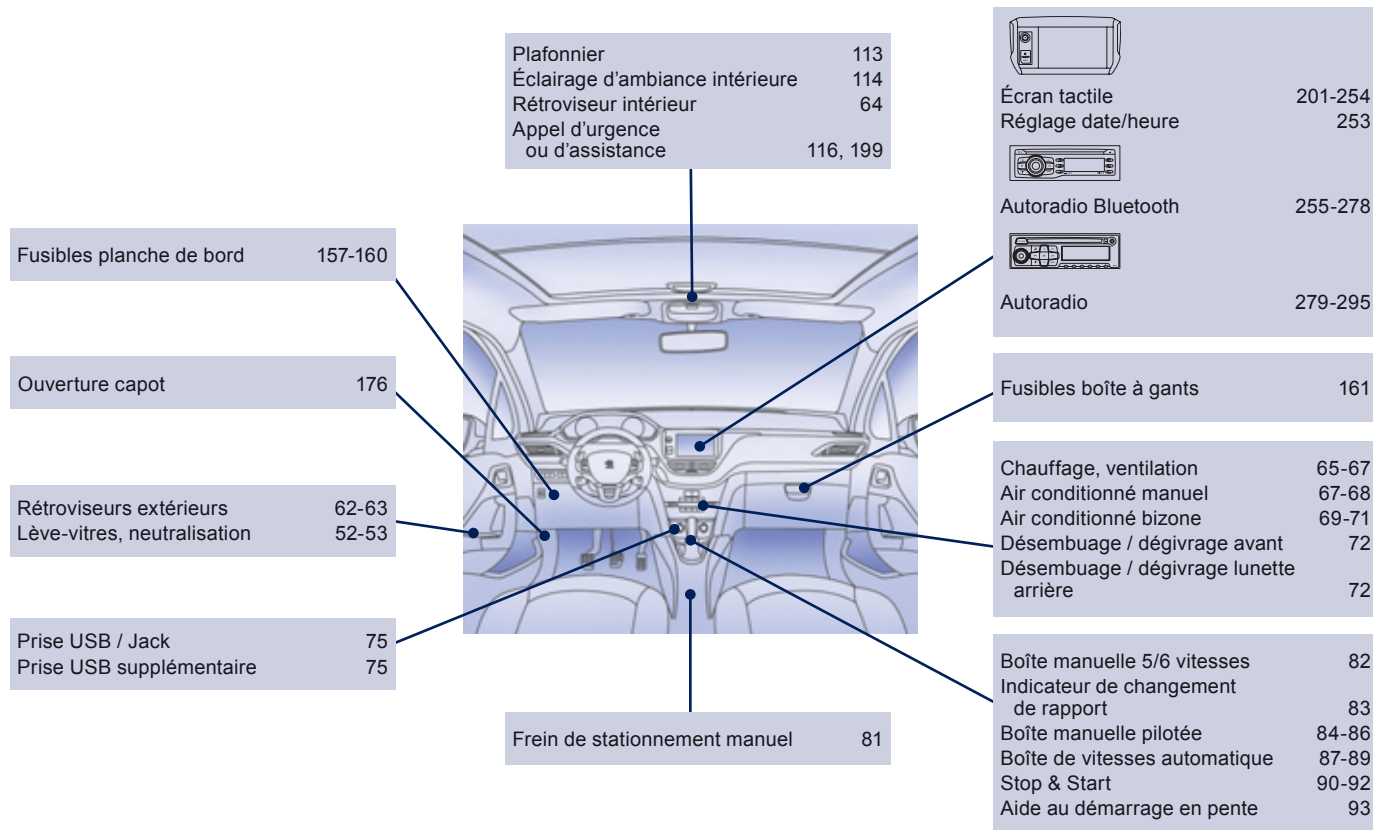



# Poste de conduite (suite)

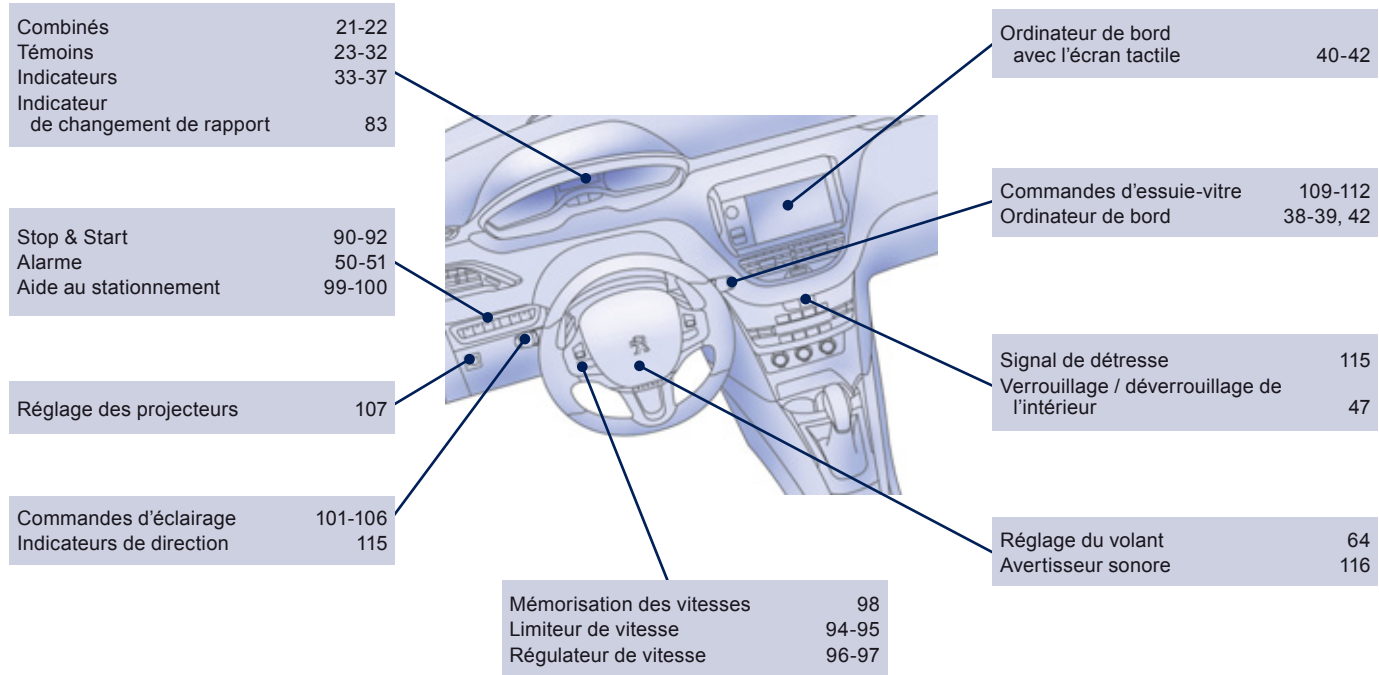

# Entretien - Caractéristiques

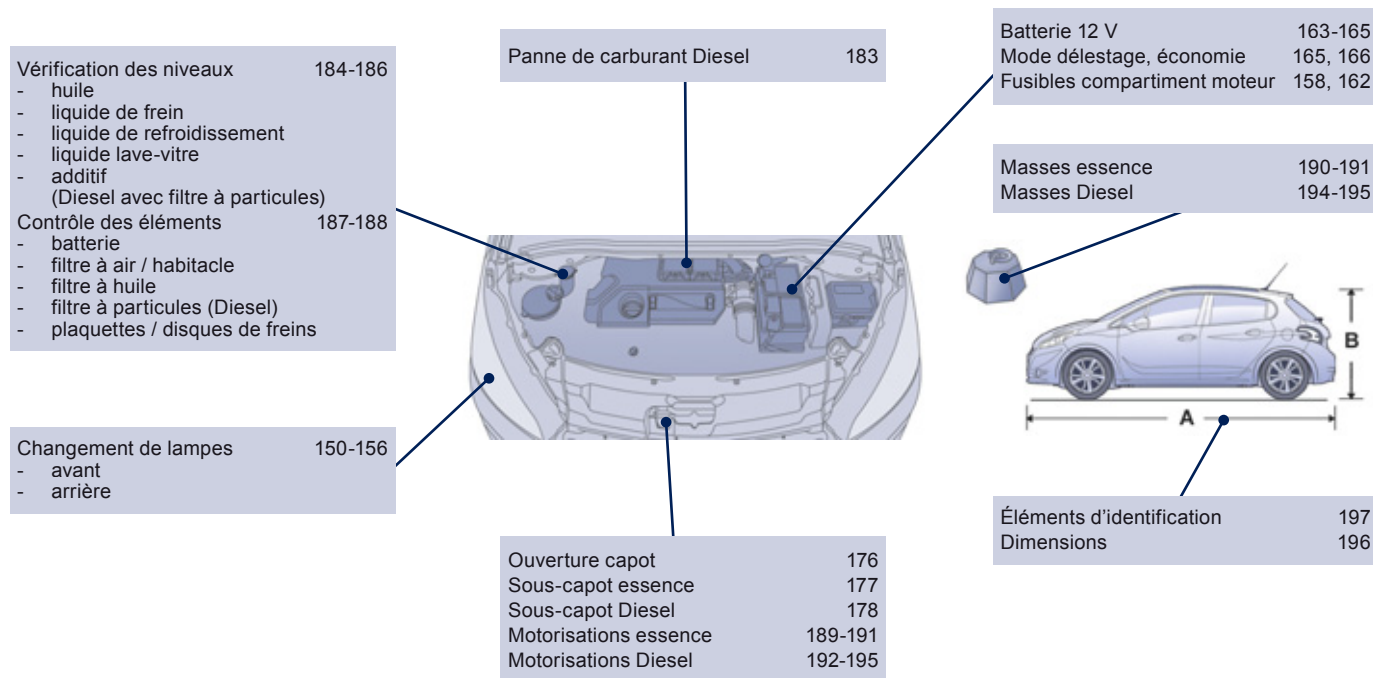

**A**

ABS .....	117
Accès aux places arrière (3 portes).....	57
Accoudoir .....	73
Accoudoir avant .....	58
Aérateurs.....	65
Aération.....	19
Afficheur du combiné.....	83
Aide au démarrage en pente .....	93
Aide au freinage d'urgence (AFU).....	117
Aide au stationnement arrière .....	99
Airbags .....	32
Airbags frontaux.....	123, 126
Airbags latéraux .....	125, 126
Airbags rideaux.....	125, 126
Air conditionné .....	19
Air conditionné automatique .....	14, 66, 69
Air conditionné bizona .....	72
Air conditionné manuel .....	14, 66, 67, 72
Alarme .....	50
Allumage automatique des feux .....	102, 106
Allumage automatique des feux de détresse.....	115
Aménagements du coffre .....	77
Aménagements intérieurs.....	73, 74
Anneaux d'arrimage.....	77
Antiblocage des roues (ABS) .....	117
Antidémarrage électronique .....	46, 49
Antipatinage des roues (ASR) .....	27, 30, 117
Antivol .....	46
Appel d'assistance.....	116, 200
Appel d'urgence .....	116, 200
Appuis-tête .....	56
Appuis-tête avant .....	57
Arborescence.....	206, 208, 224, 226, 238, 240, 248
Arborescence écran .....	206, 208, 224, 226, 238, 240, 248, 274, 292
Arrêt du véhicule.....	80, 84, 87
ASR.....	117
Assistance au freinage d'urgence .....	117

Attelage .....	170
Auxiliaire.....	232, 236
Avertisseur sonore .....	116

**B**

Bacs de porte.....	73
Balais d'essuie-vitre (changement) .....	112, 167
Balayage automatique des essuie-vitres .....	109, 111
Barres de toit.....	172
Batterie .....	163, 187
Béquille de capot moteur .....	176
Bluetooth (kit mains-libres) .....	242, 266
Bluetooth (téléphone).....	242
Boîte à fusibles compartiment moteur.....	157
Boîte à fusibles planche de bord .....	157
Boîte à gants .....	74
Boîte de vitesses automatique .....	87, 188
Boîte de vitesses manuelle.....	82, 83, 90, 188
Boîte manuelle pilotée .....	84, 90, 188

**C**

Câble audio .....	236
Câble jack .....	236
Capacité du réservoir carburant.....	179

Capot moteur .....	176
Caractéristiques techniques .....	189, 190, 192, 194
Carburant .....	19, 182
Carburant (réservoir) .....	179, 181
CD .....	232
CD MP3 .....	232, 260-262
Ceintures de sécurité .....	120-122
Changement d'un balai d'essuie-vitre .....	112, 167
Changement d'une lampe.....	150, 154, 155
Changement d'une roue .....	143, 144
Changement d'un fusible .....	157
Changement de la pile de la télécommande .....	48
Charge de la batterie .....	163
Chargement .....	19, 172
Charges remorquables .....	190, 194
Chauffage .....	14, 19, 67
Clé .....	43, 44
Clé à télécommande .....	46, 49
Clignotants .....	105, 115, 151
Coffre .....	54
Combinés .....	21
Commande au volant de l'autoradio .....	203
Commande d'éclairage .....	101, 105
Commande d'essuie-vitre.....	109-111
Commande de secours coffre .....	54
Commande des lève-vitres .....	52
Commande des sièges chauffants.....	58
Conduite économique.....	19
Consommation carburant .....	19
Contact .....	80
Contrôle de pression (avec kit) .....	137
Contrôle du niveau d'huile moteur .....	37
Contrôle dynamique de stabilité (CDS).....	27, 30, 117, 119
Contrôles.....	177, 178, 187, 188
Crevaison .....	137
Cric .....	143, 144
Crochets.....	78

**D**

Date (réglage) .....	253
Dégivrage.....	67, 72
Délestage (mode).....	165
Démarrage du véhicule.....	80, 84, 87
Démontage d'une roue.....	146
Démontage du surtapis .....	76
Désembuage.....	67, 72
Détrompeur carburant.....	181
Déverrouillage.....	43
Déverrouillage du coffre .....	54
Dimensions .....	196
Disques de freins .....	188

**E**

Eclairage d'accompagnement .....	46, 105, 106
Eclairage d'ambiance.....	114
Eclairage directionnel .....	108
Eclairage intérieur.....	113, 114
Eco-conduite.....	19
Eco-conduite (conseils) .....	19
Economie d'énergie (mode).....	166
Ecran couleur.....	204
Ecran du combiné.....	38, 40
Ecran tactile .....	40, 201
Éléments d'identification.....	197
Enfants .....	131, 133-135
Enfants (sécurité).....	136
Entrée auxiliaire .....	289
Entrée d'air.....	69
Entretien courant.....	19
Environnement.....	19, 48
Essuie-vitre .....	109, 111
Essuie-vitre arrière .....	110
Étiquettes d'identification.....	197

**F**

Fermeture des portes .....	44
Fermeture du coffre .....	54
Feu antibrouillard arrière .....	103, 154, 155
Feu de recul .....	154
Feux antibrouillard .....	150
Feux antibrouillard arrière.....	103
Feux de croisement .....	101, 150, 151
Feux de détresse .....	79, 115
Feux de plaque minéralogique .....	156
Feux de position.....	101, 104, 105, 150, 152, 154, 155
Feux de recul .....	155
Feux de route.....	101, 150, 151
Feux de stationnement .....	105
Feux de stop.....	154, 155
Feux diurnes .....	104, 150, 152
Feux diurnes à LED .....	104, 150, 152
Feux halogènes .....	150
Feux indicateurs de direction.....	115, 151
Filtre à air .....	187
Filtre à huile.....	187
Filtre à particules .....	186, 187
Filtre habitacle.....	187
Fixations ISOFIX.....	133
Follow me home.....	106
Fonction autoroute (clignotants).....	115
Frein de stationnement .....	81, 188
Freins .....	188
Fréquence (radio).....	229, 231
Fusibles.....	157

**G**

Gonflage des pneus.....	19
Gonflage occasionnel (avec kit) .....	137
Guidage.....	217

**H**

Heure (réglage).....	36, 253
----------------------	---------

**I**

Identification véhicule .....	197
Indicateur d'entretien .....	35
Indicateur de changement de rapport .....	83
Indicateur de niveau d'huile moteur.....	37, 184
Indicateur de température du liquide de refroidissement.....	33
Indicateurs de direction (clignotants) .....	105, 115, 150, 151, 154, 155
Informations trafic (TMC).....	218, 219
Informations trafic autoroutier (TA).....	219, 259
ISOFIX (fixations).....	133

**J**

Jack.....	236
Jauge d'huile.....	37, 184
Jauge de carburant .....	179

**K**

Kit anti-crevaison .....	137
Kit de dépannage provisoire de pneumatique .....	137
Kit mains-libres .....	242, 266

**L**

Lampes (changement).....	150, 154, 155
Lave-vitre.....	110
Lave-vitre arrière.....	110
Lecteur CD MP3.....	261, 262
Lecteurs de carte.....	113
Lecteur USB.....	232
Lève-vitres.....	52
Levier boîte de vitesses automatique.....	87
Levier boîte de vitesses manuelle.....	82
Levier boîte manuelle pilotée.....	84, 188
Levier de vitesses.....	19
Limiteur de vitesse.....	94, 98
Localisation du véhicule.....	46
Lunette arrière (dégivrage).....	72

**M**

Masses.....	190, 194
Menu.....	206, 208, 224, 226, 238, 240, 248
Menus (audio).....	206, 208, 224, 226, 238, 240, 248
Mise à jour de l'heure.....	253
Mise à jour de la date.....	253
Mise à jour zones à risques.....	214
Mode délestage.....	165
Mode économie d'énergie.....	166
Moteur Diesel.....	178, 182, 183, 192, 194
Moteur essence.....	177, 182, 189
Motorisations.....	189, 192, 194
MP3 (cd).....	261, 262

**N**

Neutralisation de l'airbag passager.....	123
Niveau d'additif gasoil.....	186
Niveau d'huile.....	37, 184
Niveau du liquide de frein.....	184
Niveau du liquide de lave-vitre.....	185
Niveau du liquide de refroidissement.....	33, 185
Niveau mini carburant.....	179
Niveaux et vérifications.....	177, 178, 184-186
Numéro de série véhicule.....	197

**O**

Ordinateur de bord.....	38, 40, 42
Oubli de la clé.....	80
Oubli des feux.....	103
Outils.....	143, 144
Ouverture de la trappe à carburant.....	179
Ouverture des portes.....	43
Ouverture du capot moteur.....	176
Ouverture du coffre.....	54
Ouverture du volet d'occultation du toit panoramique.....	55

**P**

Panne de carburant (Diesel).....	183
Paramétrage des équipements.....	252
PEUGEOT CONNECT ASSISTANCE.....	200
PEUGEOT CONNECT SOS.....	200
Pile de télécommande.....	48, 49
Plafonnier.....	113
Plaques d'identification constructeur.....	197
Plaquettes de freins.....	188
Pneumatiques.....	19
Porte-canettes.....	73
Pose des barres de toit.....	172
Pression des pneumatiques.....	197
Prise accessoires 12V.....	74
Prise JACK.....	75, 236
Prises audio.....	75, 289
Prises auxiliaires.....	289
Prise USB.....	75, 263
Projecteurs antibrouillard avant.....	103, 108, 153, 156
Protection des enfants... ..	123, 127, 131, 133-135

**R**

Radio.....	228-230, 232, 257
Rangements.....	58, 73, 74
RDS.....	231
Réamorçage circuit de carburant.....	183
Recharge batterie.....	163
Recirculation d'air.....	69
REF.....	117
Référence couleur peinture.....	197
Régénération filtre à particules.....	187
Réglage de l'heure.....	36, 253
Réglage de la date.....	253
Réglage de la répartition d'air.....	69
Réglage de la température.....	69
Réglage des appuis-tête.....	56, 57

Réglage des projecteurs.....	107
Réglage des sièges.....	56
Réglage du débit d'air.....	69
Réglage en hauteur des ceintures de sécurité.....	120, 121
Régulation en hauteur et en profondeur du volant.....	64
Régulateur de vitesse.....	96, 98
Réinitialisation de la télécommande.....	48
Remise à zéro indicateur d'entretien.....	36
Remontage d'une roue.....	146
Remorquage d'un véhicule.....	168
Remplacement des fusibles.....	157
Remplacement des lampes.....	150, 154, 155
Remplacement filtre à air.....	187
Remplacement filtre à huile.....	187
Remplacement filtre habitacle.....	187
Remplissage du réservoir de carburant.....	179, 181, 182
Répartiteur électronique de freinage (REF).....	117
Répétiteur latéral (clignotant).....	153
Réservoir de carburant.....	179, 181
Réservoir lave-vitre.....	185
Rétroviseur intérieur.....	64
Rétroviseurs extérieurs.....	62, 63
Révisions.....	19
Roue de secours.....	143, 144

## S

Sécurité des enfants.....	123, 127, 131, 133-135
Sécurité enfants.....	136
Sièges arrière.....	57, 61
Sièges avant.....	56
Sièges chauffants.....	58
Sièges enfants.....	127, 130-132

Sièges enfants ISOFIX.....	133-135
Signal de détresse.....	79, 115
Sous-capot moteur.....	177, 178
Station de radio.....	228, 229, 231
Stop Start.....	42, 72, 90, 163, 176, 179, 187
Streaming audio Bluetooth.....	232, 235, 265
Super-verrouillage.....	45
Surtapis.....	76
Synchronisation de la télécommande.....	48
Synthèse vocale.....	223

## T

Tableaux des fusibles.....	157
Tableaux des masses.....	190, 194
Tableaux des motorisations.....	189, 192, 194
Tablette arrière.....	78
Télécommande.....	43, 44, 49
Téléphone.....	242, 244, 245, 247
Témoins d'alerte.....	28
Témoins de marche.....	23, 27
Témoins lumineux.....	23, 27, 28
Température du liquide de refroidissement.....	33
TMC (Infos trafic).....	218
Toit panoramique.....	55
Trappe à carburant.....	179, 181
Triangle de signalisation.....	79
Troisième feu de stop.....	15

## U

USB.....	232
----------	-----

## V

Ventilation.....	14, 65-67
Vérification des niveaux.....	184-186
Vérifications courantes.....	187, 188
Verrouillage centralisé.....	44
Verrouillage du coffre.....	54
Volant (réglage).....	64
Volet d'occultation du toit panoramique.....	55

## Z

Zones à risques (mise à jour).....	214
------------------------------------	-----

Ce guide présente tous les équipements disponibles sur l'ensemble de la gamme.

Votre véhicule reprend une partie des équipements décrits dans ce document, en fonction du niveau de finition, de la version et des caractéristiques propres au pays de commercialisation.

Les descriptions et figures sont données sans engagement. Automobiles PEUGEOT se réserve le droit de modifier les caractéristiques techniques, équipements et accessoires sans être tenue de mettre à jour le présent guide.

Ce document fait partie intégrante de votre véhicule. Pensez à le remettre au nouveau propriétaire en cas de cession.

Automobiles PEUGEOT atteste, par application des dispositions de la réglementation européenne (Directive 2000/53) relative aux véhicules hors d'usage, qu'elle atteint les objectifs fixés par celle-ci et que des matières recyclées sont utilisées dans la fabrication des produits qu'elle commercialise.

Les reproductions et traductions même partielles sont interdites sans autorisation écrite d'Automobiles PEUGEOT.

Pour toute intervention sur votre véhicule, adressez-vous à un atelier qualifié disposant de l'information technique, de la compétence et du matériel adapté, ce que le réseau PEUGEOT est en mesure de vous apporter.

Français

Imprimé en UE

09-11



**PEUGEOT**

Automobiles PEUGEOT - Siège Social : 75, avenue de la Grande-Armée 75016 PARIS

Tél. 33 (0)1 40 66 55 11 - Fax 33 (0)1 40 66 54 14

Adresse postale : Automobiles PEUGEOT B.P. 01 75761 PARIS cedex 16 - Adresse Internet : <http://www.peugeot.com>

Société Anonyme au capital de 171 284 850 Euros - R.C.S. PARIS B 552 144 503. SIRET 552 144 503 00018. APE 341 Z

